

inspire

by J. and P.

Produktový katalóg

Platný od 01.03.2024

EW - JEDNOPLÁŠŤOVÉ KOMÍNOVÉ SYSTÉMY

VHODNÉ PRE DREVO, OLEJ, PLYN

DW - DVOJPLÁŠŤOVÉ KOMÍNOVÉ SYSTÉMY

VHODNÉ PRE DREVO, OLEJ, PLYN

TWIN-GAS - KONCENTRICKÉ KOMÍNOVÉ SYSTÉMY

PRE PLYNOVÉ VLOŽKY

TWIN - KONCENTRICKÉ KOMÍNOVÉ SYSTÉMY

PRE PLYNOVÉ SPOTREBIČE (KONDENZAČNÉ KOTLY...)

**PPS - JEDNOPLÁŠŤOVÉ TLAKOTESNÉ SPALINOVÉ
SYSTÉMY Z PLASTU**

VHODNÉ PRE OLEJ, PLYN

FERRO - ČIERNE DYMOVODY

VHODNÉ PRE PEVNÉ PALIVÁ

TLMIČE HLUKU, KLAPKY A PRÍSLUŠENSTVO

PRIEMYSELNÉ RIEŠENIA KOMÍNOVÝCH SYSTÉMOV

Značka Inspire vznikla v roku 1997. Z malej kachliarskej firmy vyrástla veľkoobchodná spoločnosť, v ktorej sme, ako jej zakladatelia, zužitkovali všetky nadobudnuté skúsenosti z kachliarskej praxe. Slovo inšpirácia znamená tvorivé nadšenie. A to nás neopustilo do dnes. S nadšením budujeme firmu, v ktorej pracujú viac ako dve desiatky ľudí s osobným zánietením pre kachliarske a kominárske remeslo. Svojou profesionalitou, odhodlaním, skúsenosťami a prístupom celý tím Inspire tvorí hodnoty, ktoré sú v súčasnej dobe veľmi vzácne a cenené.

Osobný a ľudský prístup, hodnotné produkty s vysokým nárokom na estetiku a bezpečnosť, dlhoročné pôsobenie na trhu a spoľahlivosť sú základnými piliermi, na ktorých si spoločne zakladáme. Naše podpisy pod značkou Inspire sú toho garanciou.

by J. and R.

Jozef Karlík a Robert Šalvata
Konatelia J&R Inspire spol. s r.o.





ČO PONÚKAME NAŠIM OBCHODNÝM PARTNEROM

VEĽKOOBCHOD PRE KOMINÁROV A KACHLIAROV

Sme veľkoobchodná spoločnosť, ktorá sa zaoberá importom a distribúciou materiálov špeciálne určených pre stavbu komínov, krbov a pecí. Spolupracujeme a dodávame materiály len odborným firmám, ktoré sa profesionálne venujú realizácii komínov a kachliarskej branži. Na trhu pôsobíme od roku 1997.

MATERIÁLY PRE STAVBU KOMÍNOV, KRBOV A KACHĽOVÝCH PECÍ

Čo sa týka kvality materiálov - tu nerobíme žiaden kompromis. Je pre nás dôležité, aby sme ponúkali produkty, o ktorých sme sami presvedčení. Robíme všetko preto, aby naši obchodní partneri - kominári a kachliari - zvyšovali svoje zručnosti a používali tie najlepšie, najnovšie a najkvalitnejšie technológie v danej remeselnej oblasti. Záleží nám na tom, aby používaním hodnotných produktov a nových technológií realizovali majstrovské diela, ktoré budú slúžiť konečnému užívateľovi po dlhé roky.

PORADENSTVO PRI PLÁNOVANÍ A REALIZÁCII KOMÍNOV, KRBOV A PECÍ

Jednou z našich predností je odborné technické poradenstvo, ktoré poskytujeme všetkým našim kominárom a kachliarom. Stačí sa obrátiť na niektorého z Inspire predajcov, ktorí sú pri riešení zložitých projektov alebo pri zavádzaní nových produktov technicky nápomocní. Disponujeme rôznymi prepočtovými programami, ktoré sa používajú na riešenie technických parametrov pri navrhovaní a dimenzovaní komínov.

PREPRAVA TOVARU

Objednaný tovar dopravíme presne tam, kam je to potrebné. To je ďalšia z výhod, ktorú sme pripravení efektívne zabezpečiť pre našich obchodných partnerov.

ODBORNÝ SERVIS

Vďaka dlhoročnému pôsobeniu na trhu, sa stávame istotou a spoľahlivou značkou. Aj po dlhých rokoch dokážeme zabezpečiť odborný servis na značky produktov, ktoré boli zakúpené u nás a boli odborne realizované našimi obchodnými partnermi.

PROJEKTOVANIE

Pre tých partnerov, ktorí nie sú príliš zruční v ovládaní rôznych kresliacich programov alebo sú časovo vyťažení, ponúkame službu v podobe vypracovania projektu diela. Vďaka kresliacemu programu Palette CAD zhmotní náš projektant predstavy zákazníka do 3D vizualizácií, ktoré vytvoria základnú predstavu o budúcom diele.

ODBORNÉ ŠKOLENIA

Ako jeden z mála importérov kominárskych a kachliarskych technológií, organizujeme školenia priamo u výrobcov. Väčšinou sa tieto školenia konajú aj niekoľko dní priamo v zahraničí: v Nemecku, Rakúsku, Českej republike a Holandsku. Takto môže remeselník prísť do úzkeho kontaktu s produktami a získať informácie, ktoré im poskytne samotný výrobca, ktorý produkt vyvinul a vyrobil.

Školeniami sa snažíme rozširovať obzory a zručnosti všetkých našich obchodných partnerov, aby bola ich práca na vysokej úrovni a vďaka tomu, aby koneční užívatelia boli maximálne spokojní po dlhé roky.

OBSAH

inspire
by J. and R.

©2024

Katalóg platný od 01.03.2024.
Vydanie č.: 01/2024.
Ceny uvedené v katalógu sú bez DPH!

Katalóg vydáva:
J&R Inspire spol. s r.o.
Lieskovská cesta 125, 962 21 Lieskovec
E-mail: inspire@inspire.sk
Tel.: +421 45/524 83 12
www.kominy-inspire.sk

Zmeny a chyby v katalógu vyhradené!
Neprešlo jazykovou úpravou.

Foto obálka: J&R Inspire spol. s r.o.
Foto katalóg: archív Jeremias GmbH a J&R Inspire spol. s r.o.

Úvod	4
Inspire tím - ľudia pre kominárov	6
Inspire služby	8
Popis symbolov Jeremias	9
Certifikáty Jeremias	9
EW - Jednoplášťové komínové systémy	11
Popis	12
Príplatky za iné vyhotovenia	12
Technická tabuľka	13
EW - FU 0,6	14
EW - FU 0,8	23
EW - AL-BI 0,6	31
EW - LINE FLEX	35
EW - STABIL FLEX	39
EW-SILVER	43
DW - Dvojnoplášťové komínové systémy	45
Popis	46
Príplatky za iné vyhotovenia	46
Technická tabuľka	47
DW - FU	48
DW - AL	61
DW - FU 50	63
DW - ETN	76
DW - ETN AL	86
DW - BLACK	88
DW - BLACK 50	92
DW - VISION	96
DW - KL	102
DW-SILVER	111
TWIN-GAS - Koncentrické komínové systémy pre plynové vložky	113
Popis	114
Technická tabuľka	114
TWIN - Koncentrické komínové systémy	119
Popis	120
Technická tabuľka	120
TWPL	121
TWP	127
TWIN	136
PPS - Jednoplášťové tlakotesné spalínové systémy z plastu	141
Popis	142
Technická tabuľka	142
EW - PPS	143
EW - PP - FLEX	147
FERRO - Čierne dymovody	153
Popis	154
Technická tabuľka	154
FERRO - LUX	155
PELLET - LINE	160
Doplnky a príslušenstvo	165
Motorické spalínové klapky	166
Klapky na vyrovnávanie tlaku	171
Tlmiče hluku	173
Priemyselné riešenia	183
Konštrukcia typu FSA	184
Konštrukcia typu FSA-X	185
Konštrukcia typu FSB	186
Konštrukcia typu FS-RM	187
Tlmiče hluku	188
Plánovanie priemyselných riešení	189

INSPIRE TÍM: ĽUDIA PRE KOMINÁROV

„Sme tím ľudí nadšených pre kachliarske a kominárske remeslo. Nie sme dokonalí, no neustále pracujeme na tom, aby sme svojim zákazníkom boli čo najviac nápomocní. Denne sa staráme o to, aby sme vybavili všetky požiadavky, ktoré k nám denne prichádzajú, k maximálnej spokojnosti našich kachliarov a kominárov. Je pre nás dôležité budovať s každým zákazníkom osobný a jedinečný vzťah. S mnohými sme sa stali dlhoročnými priateľmi. Každý sme jedinečný a prinášame do firmy inú energiu, iné myšlienky a kus samého seba. Navzájom sa dopĺňame a všetci spolu tvoríme Inspire tím. Veríme, že vzájomná spolupráca a podpora je to, čo pomáha človeku prekonať prekážky a napredovať.“



Obchodný zástupca
Roman Gombala

☎ 0907 145 146
✉ gombala@inspire.sk



Obchodný zástupca
Ľubomír Kováč

☎ 0918 724 858
✉ kovac@inspire.sk



Obchodný zástupca
Vladimír Pavlík

☎ 0905 362 042
✉ pavlik@inspire.sk



Obchodný zástupca
Tomáš Trnka

☎ 0908 900 445
✉ trnka@inspire.sk



Obchodný zástupca
Pavel Lipták

☎ 0911 102 500
✉ liptak@inspire.sk



Projektový manažér
pre komíny Jeremias
Slavomír Buda

☎ 0918 868 800
✉ projekty@inspire.sk



Projektový manažér
Roman Karlík

☎ 045-524 83 73
☎ 0918 441 215
✉ roman.karlik@inspire.sk



Recepcia / školenia
Darinka Gáberová

☎ 045-524 83 12
☎ 0918 625 397
✉ recepcia@inspire.sk



Objednávky
Jana Vrtová

☎ 045-524 83 42
☎ 0918 993 007

✉ objednavky@inspire.sk



Objednávky
Emília Šandrovicová

☎ 045-524 83 41
☎ 0918 993 008

✉ sandrovicova@inspire.sk



Finančný riaditeľ
Jana Karlíková

☎ 045-524 83 11
☎ 0905 976 154

✉ karlikova@inspire.sk



Ekonomický vedúci
Jana Haulíková

☎ 045-524 83 31

✉ haulikova@inspire.sk



PR oddelenie
Andrea Šalvatová

☎ 045-524 83 61
☎ 0905 943 846

✉ salvatova@inspire.sk



Interné vzdelávanie
Nicola Kováčová

☎ 045-524 83 14
☎ 0915 820 527

✉ kovacova@inspire.sk



Marketing
Jana Šimunová

☎ 045-524 83 22
☎ 0908 502 935

✉ marketing@inspire.sk



Správca CENKOM
Lubica Franková

☎ 045-524 83 51
☎ 0918 435 992

✉ asistent@inspire.sk



Sociálne siete
Sarah Šalvatová

☎ 0907 171 649

✉ sarah.salvatova@inspire.sk



Sklad komínových systémov
Tomáš Suchý

☎ 0918 993 005

✉ sklad.kominy@inspire.sk



Sklad komínových systémov
Yoav Dvash

☎ 0918 993 005

✉ sklad.kominy@inspire.sk



Logistika
Ondrej Šovčík

☎ 0908 918 057

INSPIRE SLUŽBY

DOPRAVA TOVARU: RÝCHLO A BEZPEČNE NA ÚZEMÍ CELÉHO SLOVENSKA

Tovar dodávame v rámci celého územia Slovenskej republiky. Prepravu zabezpečujeme pre našich obchodných partnerov. Stačí objednať prepravu na našom objednávkovom oddelení: 0918 993 008, 0918 993 007.

Podmienky zabezpečenia dopravy:

Preprava GRÁTIS pri objednávke tovaru nad 180 € bez DPH.

Pri objednávke prepravy do 11:00 hod. bude dodávka realizovaná už na druhý deň (podľa kapacitných možností prepravcu).

SKLADOVÉ ZÁSoby

RÝCHLA DODÁVKA TOVARU - TO SÚ
AJ DOSTATOČNÉ SKLADOVÉ ZÁSoby!

Aby ste svoj tovar dostali v čo najkratšom čase, tomu prispieva aj dostatočná zásoba tovaru v sklade. Je pre nás dôležité, aby tie najpoužívanejšie komínové diely boli pre vás vždy k dispozícii. Buď si ich môžete vyzdvihnúť osobne alebo vám ich pošleme prostredníctvom prepravy.



VZDELÁVACÍ PROGRAM: INSPIRE AKADÉMIA

INSPIRE AKADÉMIA je podporný vzdelávací program, ktorý naša spoločnosť J&R Inspire spol. s r.o. vytvorila pre svojich obchodných partnerov, aby mali možnosť získať ďalšie znalosti a zručnosti v odbore kachliar a kominár.

Vývoj nových produktov, technológií a postupov, ktoré prichádzajú na trh stále napreduje, preto je pre nás dôležité, aby ich náš partner vedel správne použiť v praxi.

No v súčasnej dobe nestačí byť len zručným remeselníkom, ale aj úspešným podnikateľom. Preto sa zameriavame na technické školenia, ale aj na školenia v oblasti manažmentu, marketingu, predaja a oblasti financií

Okrem teoretických školení sa zameriavame aj na praktické školenia, kedy si teoretické znalosti môže každý remeselník vyskúšať prakticky. Nie vždy stačí vidieť, ale je potrebné si to aj prakticky vyskúšať...

POPIS SYMBOLOV JEREMIAS

25 rokov záruka	5 rokov záruka	Suchá prevádzka	Aj pre vlhkú prevádzku	Pevné palivá	Olej	Plyn	
							
Hrúbka steny v mm	Hrúbka steny v mm	Hrúbka steny v mm	Hrúbka steny v mm	Hrúbka steny v mm, pri FLEX	Dvojrstvový, izolácia v mm	Dvojrstvový, izolácia v mm	Dvojrstvový, izolácia v mm
							
0,4 mm	0,5 mm	0,6 mm	2,0 mm	0,08 mm	25 mm	32,5 mm	50 mm
Teplota do	Teplota do	Teplota do	Podtlak	Pretlak do	Pretlak do	Prevádzka nezávislá na vzduchu v miestnosti	
							
120°C	200°C	600°C	N1 40 Pa	P1 200 Pa	H1 5000 Pa		

CERTIFIKÁTY JEREMIAS





Ilustračné foto



EW

JEDNOPLÁŠŤOVÉ KOMÍNOVÉ SYSTÉMY

POPIS	12
PRÍPLATKY ZA INÉ VYHOTOVENIA	12
TECHNICKÁ TABUĽKA	13
EW - FU 0,6	
Klasika pre sanáciu, jednovrstvový komínový systém z nerezovej ocele pre sanáciu existujúcich komínov, dymovodov, privetrávanie, odvetrávanie, hrúbka 0,6 mm.	
Popis systému a cenník komponentov	14
EW - FU 0,8	
Klasika pre sanáciu, jednovrstvový komínový systém z nerezovej ocele pre sanáciu existujúcich komínov, dymovodov, privetrávanie, odvetrávanie, hrúbka 0,8 mm.	
Popis systému a cenník komponentov	23
EW - AL-BI 0,6	
Jednovrstvový, pretlakový nerezový systém s vnútorným tesnením pre kondenzačné kotle, doplnkové diely pre pretlak k systému EW-FU 0,6 mm	
Popis systému a cenník komponentov	31
EW - LINE FLEX	
Jednovrstvový alebo dvojrstvový ohybný systém z nerezovej ocele pre sanáciu existujúcich komínov, spalinovody, privetrávanie, odvetrávanie.	
Popis systému a cenník komponentov	35
EW - STABIL FLEX	
Jednovrstvový alebo dvojrstvový ohybný systém z nerezovej ocele pre sanáciu existujúcich komínov, spalinovody, privetrávanie, odvetrávanie.	
Popis systému a cenník komponentov	39
EW - SILVER	
Jednovrstvový kyselinovzdorný komín z ušľachtilej ocele pre zmenšenie prierezu komínov pri modifikácii pre moderné krby (olej, plyn, štiepky, štiepiny a drevených peliet podľa DIN 51731, ako pre suchú, tak aj pre vlhkú prevádzku).	
Popis systému	43

POPIS JEDNOPLÁŠŤOVÝCH SYSTÉMOV

Od Jeremias dostanete vysokohodnotné, jednovrstvé spalínové systémy z nerezovej ocele alebo polypropylénu pre sanáciu existujúcich domových komínov alebo ako napojovacie vedenie od kotla ku komínu. Ponúkame Vám pre každé zamýšľané použitie zodpovedajúce systémové riešenie, na vyžiadanie je možné dodanie ďalších priemerov, materiálových prevedení a vyhotovení.

VŠETKY NAŠE JEDNOVRSTVOVÉ SYSTÉMY SA VYZNAČUJÚ:

- CE-certifikáciou alebo príslušným stavebným atestom
- Jednoduchou montážou vďaka presným komponentom a zásuvným spojeniam
- Žiadne zváranie na stavbe nie je potrebné
- Nerez: WIG zváranie v ochrannnej plynovej atmosfére a pasivované pozdĺžne švy pre najvyššiu možnú ochranu proti korózii
- Polypropylén (PP): šev zváraný natupo horúcou príložkou podľa DVS 2207 T11
- Tesné voči kondenzátu a úniku spalín
- Pri pretlakových systémoch použitím vysokohodnotných materiálov pre dlhú životnosť

PRÍPLATKY ZA INÉ VYHOTOVENIA

MATERIÁL

- 1.4539 kyselinovzdorný do 400°C Cena na vyžiadanie
- 1.4828 tepelná odolnosť do 1000°C Cena na vyžiadanie
- Ostatné na vyžiadanie

VYHOTOVENIA

- Ovál Cena na vyžiadanie

HRÚBKA MATERIÁLU

- 1,0 mm Cena na vyžiadanie
- 1,25 mm Cena 0,6 mm Cena na vyžiadanie
- 1,50 mm Cena 0,6 mm Cena na vyžiadanie
- Zosilnené vyhotovenie výliskov Cena na vyžiadanie

TECHNICKÁ TABUĽKA

	Olej	Plyn	Pevné palivá	Teplota použitia	Materiál	Hrúbka steny	WIG	Tlak*	Certifikácia	Klasifikácia
EW - FU	✓	✓	✓	≤ 400 °C ≤ 600 °C	1.4571/ 1.4404	0,6 - 1,0 mm	✓	N1	0036 CPR 9174 006	T400 - N1 - D - V2 - L50060 - Gxx T400 - N1 - W - V2 - L50060 - Oxx T600 - N1 - D - V2 - L50060 - Gxx T600 - N1 - W - V2 - L50060 - Oxx T600 - N1 - D - V3 - L50060 - Gxx ¹ s 25 mm izoláciou
EW - FU spojovacie vedenie	✓	✓	✓	≤ 400 °C ≤ 600 °C	1.4571/ 1.4404	0,6 - 1,0 mm	✓	N1	0036 CPR 9174 026	Bez ochrany proti sáľaniu: T400 - N1 - D - V2 - L50060 - G400M T400 - N1 - W - V2 - L50060 - O400M T600 - N1 - D - V2 - L50060 - G400M S ochranou proti sáľaniu: T400 - N1 - D - V2 - L50060 - G300 T400 - N1 - W - V2 - L50060 - O300 T600 - N1 - D - V2 - L50060 - G300
EW - AL - B (vonkajšie tesnenie)	✓	✓	✗	≤ 200 °C	1.4571/ 1.4404	0,6 - 1,0 mm	✓	P1 200 Pa	0036 CPD 9174 016	T200 - P1 - W - V2 - L50060 - O00 T200 - N1 - W - V2 - L50060 - O00
EW - AL - BI (vnútorné tesnenie)	✓	✓	✗	≤ 120 °C ≤ 200 °C	1.4571/ 1.4404	0,6 - 1,0 mm	✓	P1 200 Pa	0036 CPR 9174 012	EPDM-tesnenie T120 - P1 - W - V2 - L50060 - O00 T120 - N1 - W - V2 - L50060 - O00 Silikon-tesnenie T200 - P1 - W - V2 - L50060 - O00 T200 - N1 - W - V2 - L50060 - O00
EW - AL-BI spojovacie vedenie	✓	✓	✗	≤ 120 °C ≤ 200 °C	1.4571/ 1.4404	0,6 - 1,0 mm	✓	P1 200 Pa	0036 CPR 9174 052	EPDM-tesnenie T120 - P1 - W - V2 - L50060 - O50M T120 - N1 - W - V2 - L50060 - O50M Silikon-tesnenie T200 - P1 - W - V2 - L50060 - O50M T200 - N1 - W - V2 - L50060 - O50M
EW-LINE FLEX AL	✓	✓	✗	≤ 120 °C ≤ 200 °C	1.4404	0,08 mm / 0,16 mm	✗	P1 200 Pa	0036 CPR 9174 013	Flex jednovrstvový Silikon-tesnenie T120 - P1 - W - V2 - L50008 - O T200 - P1 - W - V2 - L50008 - O Flex dvojrvtvový (2 x 0,08 mm = 0,16 mm) Silikon-tesnenie T120 - P1 - W - V2 - L50008 - O T200 - P1 - W - V2 - L50008 - O Pevné vnútorné rúry EW-AL-BI EPDM-tesnenie T120 - P1 - W - V2 - L50060 - O Silikon-tesnenie T200 - P1 - W - V2 - L50060 - O
EW-STABIL FLEX FU	✓	✓	✓	≤ 200 °C ≤ 400 °C ≤ 600 °C	1.4404	0,4 mm / 0,3 mm	✗	N1	0036 CPR 9174 013	Flex jednovrstvový T200 - N1 - W - V2 - L50008 - O T400 - N1 - W - V2 - L50008 - G T600 - N1 - W - V2 - L50008 - G Flex dvojrvtvový (2 x 0,08 mm = 0,16 mm) T200 - N1 - W - V2 - L50008 - O T400 - N1 - W - V2 - L50008 - G T600 - N1 - W - V2 - L50008 - G Pevné vnútorné rúry EW-FU T200 - N1 - W - V2 - L50060 - O T400 - N1 - W - V2 - L50060 - G T600 - N1 - W - V2 - L50060 - G
EW-SILVER	✓	✓	✓	≤ 400 °C ≤ 600 °C	1.4539	0,6 - 1,0 mm	✓	N1	Z - 7. 1 - 3374	T400 - N1 - W2 - G50 - L00 T600 - N1 - W2 - G100 - L00

xx Na základe revízií Produktových noriem sa zmenili odstupy od horľavých materiálov. Odporúčame preto naše Vyhlásenia o parametroch, ktoré získate u Vášho obchodníka.

* N1 podtlak, P1 pretlak, H1 pretlak

EW - FU 0,6 mm



POPIS

Klasika pre sanáciu:

Jednovrstvový komínový systém z nerezovej ocele pre sanáciu existujúcich komínov, dymovodov, prívetrávanie, odvetrávanie

MATERIÁL

1.4404(316L) / 1.4571 (316Ti)
1.4828 (žiaruvzdorný) za príplatok

Ostatné na vyžiadanie

POVRCH

Matný

HRÚBKA STENY

0,6 mm

Ostatné na vyžiadanie

VNÚTORNÝ PRIEMER

80 - 600 mm, ostatné na vyžiadanie

IZOLÁCIA

Voliteľne cez izolačnú škrupinu

SPOJENIE

Zásuvné spojenie drážka / hrdlo



VLASTNOSTI SYSTÉMU



VLASTNOSTI

- Odolnosť voči korózii a odolný voči vlhkosti
- Rýchla montáž a jednoduché vedenie v šikminách vďaka ľahkým komponentom
- Spájanie pomocou spôn
- Veľká systémová rozmanitosť a široký doplnkový program

POUŽITIE

- Regulované ohniská na olej, plyn a pevné palivá (prírodné drevo, koks, rašelina a uhlie)

EW - FU

CE-CERTIFIKÁCIA

0036 CPR 9174 006

CE-KLASIFIKÁCIA PODĽA DIN EN 1856 - 1

T400 - N1 - D - V2 - L50060 - Gxx
T400 - N1 - W - V2 - L50060 - Oxx
T600 - N1 - D - V2 - L50060 - Gxx
T600 - N1 - W - V2 - L50060 - Oxx
T600 - N1 - D - V3 - L50060 - Gxx¹

¹ s 25 mm izoláciou

xx = Odstupy k horľavým materiálom sú Ø-závislé, pozri vo Vyhlásení o parametroch.

EW - FU SPOJOVACIE VEDENIE

CE-CERTIFIKÁCIA

0036 CPR 9174 026

CE-KLASIFIKÁCIA PODĽA DIN EN 1856 - 2

bez ochrany proti sálaníu:

T400 - N1 - D - V2 - L50060 - G400M
T400 - N1 - W - V2 - L50060 - O400M
T600 - N1 - D - V2 - L50060 - G400M

s ochranou proti sálaníu:

T400 - N1 - D - V2 - L50060 - G300
T400 - N1 - W - V2 - L50060 - O300
T600 - N1 - D - V2 - L50060 - G300



Miska kondenzačná s 1/2" hrdlom

Miska kondenzačná s odtokom dole

Miska kondenzačná bez odtoku

Zátka pre odtok kondenzátu 1/2" (do 200 °C)

Základová doska pre navýšenie



FU01B



FU94B



FU95B



750ADK1/2"

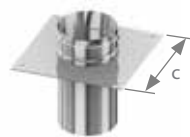

c FU74B

	FU01B	FU94B	FU95B	750ADK1/2"	c	FU74B	
Ø 80	37,23 €	27,32 €	26,43 €	2,32 €	300	52,40 €	
Ø 100	38,42 €	28,52 €	27,52 €			54,43 €	
Ø 115	38,45 €	21,18 €	13,80 €			55,62 €	
Ø 120	39,76 €	29,85 €	28,80 €			56,01 €	
Ø 130	39,65 €	29,87 €	28,78 €			56,69 €	
Ø 140	39,64 €	29,84 €	28,76 €			57,53 €	
Ø 150	40,96 €	31,03 €	23,82 €			58,82 €	
Ø 160	41,00 €	31,04 €	30,00 €			59,69 €	
Ø 180	42,22 €	32,28 €	31,07 €			61,11 €	
Ø 200	44,64 €	34,75 €	33,63 €			62,75 €	
Ø 225	47,15 €	32,25 €	36,03 €			64,81 €	
Ø 250	49,62 €	39,60 €	38,37 €			67,01 €	
Ø 300	52,30 €	42,77 €	42,41 €			400	74,49 €
Ø 350	59,79 €	50,28 €	49,84 €			450	88,65 €
Ø 400	68,53 €	59,12 €	58,55 €			500	103,61 €
Ø 450	79,74 €	86,64 €	92,13 €			600	128,44 €
Ø 500	82,20 €	90,34 €	94,98 €	650	145,75 €		
Ø 600	107,12 €	98,04 €	144,39 €		179,45 €		

PREDĽŽENIA

Predĺženie 1000 mm s hrdlom bez signy

Predĺženie 1000 mm

Predĺženie 500 mm

Predĺženie 250 mm

Predĺženie 1000 mm s pútkami

Predĺženie 1000 mm s dvojitým hrdlom

Predĺženie 1000 mm s dištančnou objímkou



EW0602



FU0602



FU0603



FU0604



FU0605



FU0606



FU0670

	EW0602	FU0602	FU0603	FU0604	FU0605	FU0606	FU0670
Ø 80	36,95 €	36,95 €	19,84 €	12,01 €	40,07 €	39,51 €	46,66 €
Ø 100	39,64 €	39,64 €	24,94 €	16,73 €	40,79 €	42,35 €	49,63 €
Ø 115	41,37 €	41,37 €	25,92 €	17,58 €	43,64 €	43,89 €	51,23 €
Ø 120	41,83 €	41,83 €	26,87 €	18,06 €	42,24 €	43,85 €	52,62 €
Ø 130	42,37 €	42,37 €	27,41 €	20,09 €	43,71 €	45,28 €	52,63 €
Ø 140	43,79 €	43,79 €	28,75 €	20,32 €	44,27 €	46,77 €	65,02 €
Ø 150	45,20 €	45,20 €	30,68 €	20,33 €	46,42 €	48,29 €	55,60 €
Ø 160	49,50 €	49,50 €	31,59 €	21,82 €	50,76 €	52,62 €	58,44 €
Ø 180	53,87 €	53,87 €	34,49 €	23,76 €	55,00 €	56,95 €	64,27 €
Ø 200	59,66 €	59,66 €	37,07 €	26,08 €	59,27 €	62,87 €	70,17 €
Ø 225	65,48 €	65,48 €	38,70 €	27,50 €	65,47 €	68,73 €	101,06 €
Ø 250	72,71 €	72,71 €	43,06 €	28,80 €	72,55 €	76,04 €	104,48 €
Ø 300	88,23 €	88,23 €	48,17 €	34,53 €	88,84 €	90,91 €	107,28 €
Ø 350	100,57 €	100,57 €	54,18 €	38,58 €	100,64 €	102,63 €	110,03 €
Ø 400	117,00 €	117,00 €	62,51 €	45,56 €	115,84 €	115,84 €	139,40 €
Ø 450	132,27 €	132,27 €	75,57 €	46,02 €	131,76 €	130,51 €	164,03 €
Ø 500	157,04 €	157,04 €	106,86 €	53,23 €	152,53 €	152,53 €	191,76 €
Ø 600	201,90 €	201,90 €	130,89 €	74,73 €	231,60 €	231,60 €	252,40 €

EW - FU 0,6 mm



EW-FU 0,6

ČISTIACE PRVKY

Prvok čistiaci s krytom
210 x 140 mm

Prvok čistiaci so skrinkou
210 x 140 mm

Prvok čistiaci so skrinkou a krytom
210 x 140 mm

Prvok čistiaci s vekom
300 x 150 mm

Prvok čistiaci so skrinkou
300 x 150 mm

Prvok čistiaci so skrinkou a krytom
300 x 150 mm

Prvok čistiaci okrúhly (do 600 °C/N1)



FU0607



EW0607



FU0607K



FU0608



EW0608



FU0608K



FU0607R

	FU0607	EW0607	FU0607K	FU0608	EW0608	FU0608K	FU0607R
Ø 80	32,22 €	32,22 €	57,04 €	42,19 €	42,19 €	71,93 €	64,51 €
Ø 100	32,20 €	32,22 €	57,08 €	42,39 €	42,39 €	72,24 €	64,38 €
Ø 115	32,22 €	32,23 €	57,13 €	42,79 €	42,79 €	72,89 €	64,51 €
Ø 120	33,47 €	33,47 €	58,20 €	43,36 €	43,36 €	73,22 €	68,12 €
Ø 130	34,78 €	34,78 €	58,37 €	43,44 €	43,44 €	73,21 €	73,12 €
Ø 140	35,97 €	35,97 €	59,62 €	44,68 €	44,68 €	74,63 €	74,51 €
Ø 150	37,19 €	37,19 €	60,82 €	45,90 €	45,90 €	75,67 €	74,41 €
Ø 160	38,49 €	38,49 €	63,26 €	48,35 €	48,35 €	78,21 €	79,45 €
Ø 180	40,85 €	40,85 €	65,79 €	50,91 €	50,91 €	81,91 €	81,87 €
Ø 200	47,16 €	47,16 €	71,94 €	58,33 €	58,33 €	89,34 €	89,30 €
Ø 225	49,70 €	49,70 €	73,22 €	59,82 €	59,82 €	91,79 €	94,18 €
Ø 250	55,92 €	55,92 €	79,35 €	69,47 €	69,47 €	99,28 €	99,30 €
Ø 300	66,08 €	66,08 €	89,64 €	82,18 €	82,18 €	112,04 €	103,47 €
Ø 350	79,75 €	79,74 €	103,33 €	99,60 €	99,60 €	129,57 €	122,03 €
Ø 400	98,36 €	98,36 €	122,03 €	105,32 €	105,32 €	146,33 €	141,95 €
Ø 450	112,02 €	112,10 €	127,97 €	127,09 €	127,09 €	161,19 €	158,22 €
Ø 500	116,87 €	116,87 €	157,02 €	150,77 €	150,77 €	175,50 €	174,35 €
Ø 600	126,95 €	126,95 €	178,32 €	176,60 €	176,60 €	204,73 €	195,14 €

ČISTIACE PRVKY

T-KUSY

Prvok čistiaci
500 mm

T-kus 45°
s okapničkou

T-kus 60°
s okapničkou

T-kus 87°
s okapničkou,
dĺžka odbočky
l = 108 mm

T-kus 90°
s okapničkou,
dĺžka odbočky
l = 108 mm
(vyťahovaný)

T-Klix 90°
rozoberateľný
s motýlikmi
ležiacimi vo vnútri



FU06113



FU0616



FU0631



FU0615



FU06317



EW06749

	FU06113	FU0616	FU0631	FU0615	FU06317	EW06749
Ø 80	62,12 €	63,27 €	73,04 €	47,25 €	32,52 €	
Ø 100	62,15 €	66,41 €	78,02 €	47,07 €	36,16 €	75,37 €
Ø 115	62,05 €	70,68 €	83,43 €	47,19 €	38,02 €	
Ø 120	63,44 €	74,81 €	87,67 €	50,84 €	38,60 €	75,90 €
Ø 130	64,51 €	77,99 €	96,82 €	53,36 €	39,94 €	76,68 €
Ø 140	66,06 €	82,26 €	96,37 €	58,35 €	41,57 €	81,11 €
Ø 150	67,00 €	86,45 €	106,70 €	60,80 €	42,91 €	84,62 €
Ø 160	68,28 €	89,69 €	110,40 €	64,47 €	51,14 €	89,56 €
Ø 180	69,51 €	99,14 €	121,58 €	76,91 €	54,28 €	103,55 €
Ø 200	76,83 €	101,21 €	124,12 €	80,67 €	57,17 €	108,14 €
Ø 225	79,38 €	108,64 €	133,60 €	86,88 €	68,05 €	
Ø 250	84,37 €	111,77 €	136,50 €	94,26 €	71,54 €	
Ø 300	103,41 €	129,15 €	159,34 €	103,37 €	85,83 €	
Ø 350	108,37 €	131,27 €	173,90 €	113,33 €	103,01 €	
Ø 400	114,56 €	135,48 €	178,81 €	123,30 €	112,17 €	
Ø 450	137,06 €	150,32 €	197,17 €	129,46 €	134,20 €	
Ø 500	140,71 €	225,27 €	222,80 €	153,16 €	151,53 €	
Ø 600	202,95 €	228,62 €	271,61 €	206,70 €	204,47 €	



KOLENÁ PEVNÉ

Koleno pevné 15°

Koleno pevné 30°

Koleno pevné 45°

Koleno pevné 87°

Koleno pevné 90°

Koleno pevné 87° s čistiacim otvorom

Koleno pevné 90° s čistiacim otvorom (do 600 °C)



FU0617

FU0618

FU0619

FU0622

FU0629

FU0623

FU0624

	FU0617	FU0618	FU0619	FU0622	FU0629	FU0623	FU0624
Ø 80	17,94 €	17,94 €	17,94 €	29,86 €	29,86 €	39,67 €	39,67 €
Ø 100	19,69 €	19,69 €	20,49 €	35,56 €	35,56 €	42,18 €	42,18 €
Ø 115	21,17 €	21,59 €	22,17 €	38,31 €	38,31 €	42,15 €	42,15 €
Ø 120	22,20 €	22,20 €	23,22 €	38,77 €	38,77 €	44,66 €	44,66 €
Ø 130	24,17 €	24,17 €	25,24 €	41,08 €	41,08 €	45,92 €	45,92 €
Ø 140	25,09 €	25,09 €	26,26 €	46,63 €	46,63 €	50,16 €	50,16 €
Ø 150	26,36 €	27,52 €	27,52 €	49,18 €	49,18 €	54,83 €	54,83 €
Ø 160	28,26 €	29,50 €	31,18 €	51,59 €	51,59 €	57,39 €	57,39 €
Ø 180	30,79 €	32,20 €	34,10 €	59,43 €	59,43 €	63,27 €	63,27 €
Ø 200	32,56 €	34,14 €	36,26 €	65,90 €	65,90 €	76,92 €	76,92 €
Ø 225	36,43 €	38,23 €	40,59 €	72,50 €	72,50 €	84,38 €	84,38 €
Ø 250	40,72 €	45,32 €	45,32 €	84,41 €	84,41 €	99,29 €	99,29 €
Ø 300	52,28 €	50,16 €	54,59 €	104,61 €	104,61 €	132,00 €	132,00 €
Ø 350	63,79 €	63,79 €	75,40 €	132,51 €	132,51 €	154,57 €	151,96 €
Ø 400	72,43 €	72,43 €	85,69 €	155,29 €	155,29 €	169,79 €	166,89 €
Ø 450	92,08 €	92,27 €	94,23 €	183,40 €	183,40 €	186,60 €	186,81 €
Ø 500	106,75 €	106,83 €	109,22 €	215,53 €	215,53 €	290,21 €	291,98 €
Ø 600	131,21 €	131,34 €	131,54 €	345,06 €	347,61 €	385,91 €	388,51 €

KOLENÁ OTOČNÉ

Koleno otočné 0-90°

Koleno otočné 0-90° s čistiacim otvorom

Koleno otočné 0-45°

KLAPKA

Klapka spalinová s výrezom 20%

IZOLÁCIA

Izolačný obal / hrúbka 25 mm

T-KUSY S REDUKCIOU

T-kus 87° redukovaný, ručne zváraný

T-Klix 90° rozoberateľný s motýlikmi ležiacimi vo vnútri, redukovaný



FU06101

FU06102

FU0621

SEW99A

FU39

FU0615

EW06749

	FU06101	FU06102	FU0621	SEW99A	FU39	FU0615	EW06749
Ø 80	20,94 €	23,29 €	18,63 €		21,86 €	A Ø 160	A Ø 160
Ø 100	22,58 €	25,94 €	18,63 €		23,09 €	B Ø 150	B Ø 150
Ø 115	22,33 €	27,79 €	18,64 €		24,72 €	A Ø 180	A Ø 180
Ø 120	22,34 €	28,23 €	19,90 €	64,58 €	26,03 €	B Ø 150	B Ø 150
Ø 130	22,56 €	29,28 €	21,12 €	68,78 €	27,65 €	A Ø 180	A Ø 180
Ø 140	33,85 €	39,94 €	22,32 €	72,96 €	30,08 €	B Ø 160	B Ø 160
Ø 150	35,02 €	41,91 €	23,36 €	77,16 €	31,14 €	A Ø 200	A Ø 200
Ø 160	55,88 €	61,97 €	37,23 €	82,53 €	32,90 €	B Ø 150	B Ø 150
Ø 180	69,46 €	75,71 €	43,47 €	87,60 €	36,28 €	A Ø 200	A Ø 200
Ø 200	74,42 €	81,96 €	50,87 €	95,26 €	39,07 €	B Ø 160	B Ø 160
Ø 225	81,87 €	85,67 €	58,41 €	114,49 €	46,49 €	A Ø 200	A Ø 200
Ø 250	89,30 €	89,32 €	64,54 €	118,97 €	49,36 €	B Ø 180	B Ø 180
Ø 300	102,11 €	102,11 €	77,27 €	148,92 €	55,34 €		
Ø 350	140,85 €	140,87 €	91,09 €	164,09 €	74,02 €		
Ø 400	160,93 €	160,92 €	108,62 €				
Ø 450	256,41 €	256,08 €	159,67 €				
Ø 500	324,79 €	324,35 €	189,82 €				
Ø 600	464,79 €	464,79 €	265,10 €				

EW - FU 0,6 mm



EW-FU 0,6

KOMÍNOVÉ DVIERKA

Dvierka komínové, nerez 210 x 140 mm s posuvným hrdlom 60 mm	Dvierka komínové, nerez 210 x 140 mm s posuvným hrdlom 100 mm	Dvierka komínové, nerez 210 x 140 mm s posuvným hrdlom 150 mm	Dvierka komínové, nerez 210 x 140 mm s posuvným hrdlom 200 mm	Dvierka komínové, nerez 300 x 150 mm s posuvným hrdlom 60 mm	Dvierka komínové, nerez 300 x 150 mm s posuvným hrdlom 100 mm	Dvierka komínové, nerez 300 x 150 mm s posuvným hrdlom 150 mm
--	---	---	---	--	---	---



FU0960



FU09100



FU09150



FU09200



FU1060



FU10100



FU10150

- Ø 80
- Ø 100
- Ø 115
- Ø 120
- Ø 130
- Ø 140
- Ø 150
- Ø 160
- Ø 180
- Ø 200
- Ø 225
- Ø 250
- Ø 300
- Ø 350
- Ø 400
- Ø 450
- Ø 500
- Ø 600

65,91 €

74,62 €

75,71 €

84,26 €

109,61 €

112,44 €

117,92 €

KOMÍNOVÉ DVIERKA

Dvierka komínové, nerez 300 x 150 mm s posuvným hrdlom 200 mm	Dvierka komínové, nerez 300 x 200 mm s posuvným hrdlom 50mm	Dvierka komínové, nerez 210 x 140 mm	Dvierka komínové, nerez 300 x 150 mm	Hrdlo násuvné L=150/ 500/ 1000 mm na predĺženie FU13	Hrdlo násuvné L=150/ 500/ 1000 mm na predĺženie FU14
---	---	--------------------------------------	--------------------------------------	--	--



FU10200



FU116050



FU13



FU14



FU11



FU12

- Ø 80
- Ø 100
- Ø 115
- Ø 120
- Ø 130
- Ø 140
- Ø 150
- Ø 160
- Ø 180
- Ø 200
- Ø 225
- Ø 250
- Ø 300
- Ø 350
- Ø 400
- Ø 450
- Ø 500
- Ø 600

123,08 €

122,57 €

54,43 €

103,48 €

L = 150 mm
17,30 €

L = 150 mm
38,31 €

L = 500 mm
52,32 €

L = 500 mm
67,31 €

L = 1000 mm
101,80 €

L = 1000 mm
107,81 €

EW - FU 0,6 mm



ZDERE		SPOJOVACIE VEDENIA				
-------	--	--------------------	--	--	--	--

Zder, dvojité pre ocelové dymovody

Zder pre americké napojenie do spalinového hrdla hrúbky max. 5 mm

Predĺženie 250 mm s horizontálnym a vertikálnym odvodom kondenzátu s 1/2" hrdlom bez zátky

Predĺženie 250 mm s horizontálnym odvodom kondenzátu

Prvok posuvný 320 - 480 mm

Prvok merací 200 mm s 3x 1/2" hrdlami so zátkou (do 600 °C)

Golier



FU42

FU42A

FU06110

FU06111

FU06114

FU082431

FU72

Ø 80	16,09 €		62,03 €	28,62 €	41,76 €	88,04 €	14,83 €
Ø 100	16,18 €		63,30 €	29,19 €	53,22 €	86,52 €	14,77 €
Ø 115	16,10 €		63,77 €	32,78 €	53,39 €	90,65 €	17,28 €
Ø 120	17,40 €	30,85 €	64,53 €	33,45 €	53,41 €	95,39 €	17,33 €
Ø 130	18,59 €	30,85 €	64,46 €	34,72 €	55,83 €	88,78 €	17,39 €
Ø 140	19,86 €	30,85 €	64,52 €	35,38 €	58,30 €	90,25 €	17,91 €
Ø 150	19,81 €	30,85 €	65,73 €	35,97 €	59,62 €	90,35 €	17,39 €
Ø 160	21,00 €	31,09 €	66,96 €	39,69 €	64,55 €	91,11 €	17,39 €
Ø 180	22,04 €	35,24 €	66,94 €	40,99 €	69,51 €	92,50 €	21,10 €
Ø 200	22,33 €	41,45 €	69,42 €	43,42 €	75,71 €	98,08 €	22,36 €
Ø 225	26,22 €	41,45 €	70,74 €	45,92 €	78,57 €	100,44 €	22,34 €
Ø 250	27,32 €	41,45 €	71,95 €	49,55 €	84,35 €	102,35 €	22,31 €
Ø 300	31,11 €	48,18 €	74,65 €	56,07 €	110,75 €	106,15 €	22,44 €
Ø 350	30,49 €	52,56 €	75,93 €	64,72 €	120,79 €	112,13 €	32,43 €
Ø 400	38,61 €	60,31 €	79,63 €	72,25 €	126,97 €	123,21 €	44,86 €
Ø 450	46,39 €	64,84 €	84,76 €	78,48 €	139,46 €	126,96 €	59,87 €
Ø 500	67,15 €		90,88 €	85,34 €	141,20 €	130,65 €	62,33 €
Ø 600	97,23 €		107,08 €	93,51 €	149,41 €	138,11 €	98,41 €

SPOJOVACIE VEDENIA		UKONČENIA KOMÍNA				
--------------------	--	------------------	--	--	--	--

Spojka upevňovacia

Držiak stenový pevný, 50 mm

Kryt hlavice s golierom

Univerzálny kryt hlavice so zadným odvetraním a golierom

Strieška

Strieška s lapačom iskier

Komínová hlavica HUBO so 4 lamelami a zasúvacím hrdlom

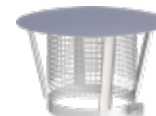

FU45

VL09

FU0625

FU130

FU28

FU28A

HUBO1E

Ø 80	7,60 €	25,49 €	27,35 €	29,79 €	22,26 €	49,21 €	
Ø 100	7,67 €	25,61 €	28,56 €	32,20 €	22,46 €	54,59 €	134,89 €
Ø 115	7,75 €	25,62 €	28,47 €	32,20 €	22,34 €	58,50 €	131,32 €
Ø 120	7,75 €	25,58 €	29,76 €	34,78 €	23,63 €	62,00 €	135,47 €
Ø 130	7,78 €	25,61 €	31,08 €	37,14 €	24,88 €	63,34 €	143,65 €
Ø 140	7,68 €	25,63 €	33,61 €	39,71 €	24,80 €	75,57 €	151,17 €
Ø 150	9,34 €	25,54 €	35,98 €	44,61 €	24,78 €	75,62 €	152,77 €
Ø 160	9,33 €	25,56 €	39,74 €	49,67 €	26,04 €	79,42 €	158,43 €
Ø 180	9,27 €	29,39 €	44,71 €	57,08 €	26,08 €	79,42 €	164,16 €
Ø 200	10,77 €	29,40 €	49,57 €	64,53 €	26,08 €	79,42 €	171,50 €
Ø 225	12,24 €	35,78 €	52,14 €	66,99 €	28,53 €	79,75 €	180,12 €
Ø 250	15,27 €	30,45 €	55,82 €	69,47 €	31,02 €	94,66 €	188,70 €
Ø 300	17,02 €	39,08 €	61,00 €	73,50 €	36,10 €	104,76 €	196,47 €
Ø 350	18,61 €	46,46 €	66,07 €	119,33 €	42,38 €	105,72 €	212,31 €
Ø 400	21,64 €	53,85 €	74,81 €	129,85 €	51,04 €	114,39 €	242,87 €
Ø 450	26,15 €	60,53 €	84,67 €	140,33 €	59,77 €	121,26 €	
Ø 500	38,60 €	74,42 €	118,28 €	161,91 €	117,13 €	127,20 €	
Ø 600	58,78 €	113,92 €	159,37 €	216,72 €	132,08 €	151,10 €	362,45 €

EW - FU 0,6 mm



EW-FU 0,6

UKONČENIA KOMÍNA				PRÍSLUŠENSTVO	
------------------	--	--	--	---------------	--

Objímka dištančná	Prípojka univerzálna kónická (zásuvná, po vode)	Prípojka kotla (zásuvná, po vode)	Príplatok za 1/2 hrdlo so zátkou	Prípojka kotla kónická (nášuvná, po dyme)	Prípojka pre regulátor ťahu kruhová / vývod Ø 150 mm
-------------------	---	-----------------------------------	----------------------------------	---	--



FU40



FU06120



FU0632



FU125



FU06123



FU0636

	FU40	FU06120	FU0632	FU125	FU06123	FU0636
Ø 80	14,70 €	17,37 €	14,98 €		17,24 €	60,77 €
Ø 100	16,57 €	21,14 €	14,87 €		17,48 €	60,77 €
Ø 115	18,40 €	21,33 €	14,78 €		18,05 €	57,51 €
Ø 120	18,43 €	22,23 €	14,77 €		18,30 €	60,77 €
Ø 130	20,27 €	22,38 €	14,95 €		18,72 €	60,80 €
Ø 140	20,27 €	22,38 €	14,91 €		19,30 €	60,80 €
Ø 150	22,10 €	22,38 €	16,11 €		19,70 €	60,80 €
Ø 160	22,10 €	22,38 €	16,26 €		19,91 €	64,55 €
Ø 180	22,22 €	24,83 €	17,35 €		21,12 €	76,86 €
Ø 200	22,12 €	24,83 €	18,59 €	17,45 €	22,47 €	80,67 €
Ø 225	21,94 €	24,71 €	19,85 €		22,76 €	83,39 €
Ø 250	23,91 €	27,54 €	21,11 €		24,84 €	94,33 €
Ø 300	23,98 €	27,64 €	22,44 €		26,17 €	103,34 €
Ø 350	27,63 €	29,94 €	24,89 €		27,17 €	113,32 €
Ø 400	25,84 €	33,59 €	27,37 €		29,88 €	114,75 €
Ø 450	27,66 €	34,49 €	31,05 €		32,35 €	115,34 €
Ø 500	46,17 €	39,99 €	37,26 €		38,64 €	125,76 €
Ø 600	48,49 €	53,49 €	50,91 €		45,99 €	169,68 €

PRÍSLUŠENSTVO				
---------------	--	--	--	--

Regulátor ťahu nerez Ø 150 mm, pre montáž na FU 36 (dodáva sa len na Ø 150 mm)	Regulátor ťahu nerez s hrdlom a upínacou páskou Ø 154 mm	Regulátor ťahu nerez 210 x 140 mm s posuvným hrdlom 150 mm pre čistiaci prvok EW 07	Tyč závitová M8	Predĺženie odtoku kondenzátu Ø 20 x 1,5 mm
--	--	---	-----------------	--



FU38



VL08E



FU35



VL314



FU48

	FU38	VL08E	FU35	VL314	FU48
Ø 80					
Ø 100					
Ø 115					
Ø 120					
Ø 130					
Ø 140					
Ø 150					
Ø 160					
Ø 180					
Ø 200	71,54 €				
Ø 225		79,46 €			
Ø 250		za Ø			
Ø 300		110 - 200 mm			
Ø 350					
Ø 400					
Ø 450					
Ø 500					
Ø 600					
			55,33 €	15,74 €	20,38 €
				Cena / bm	Cena / bm

EW - FU 0,6 mm



Viečkobež tesnenia

Uzáver zaslepovací

Uzáver s rúčkou a upevňovacou spojkou

Spojka kotlová

Vetracia mriežka okrúhla
Ø 130 mm

Medzivzpera

Stropný záves pre závitovú tyč M8 s tesniacou vložkou



FU50



FU43



FU44



FU1518

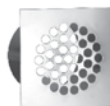

FU85



FU312



VL16

	FU50	FU43	FU44	FU1518	FU85	FU312	VL16
Ø 80	22,29 €	21,12 €	29,60 €	27,37 €	21,38 €	23,61 €	22,19 €
Ø 100	24,71 €	21,04 €	29,86 €	28,53 €	22,42 €	24,80 €	22,17 €
Ø 115	28,56 €	21,12 €	19,43 €	23,06 €	23,76 €	25,16 €	22,19 €
Ø 120	28,46 €	22,32 €	29,70 €	28,55 €	23,50 €	26,44 €	24,55 €
Ø 130	32,22 €	22,37 €	30,99 €	28,51 €	24,13 €	34,21 €	25,65 €
Ø 140	32,20 €	22,37 €	31,07 €	29,62 €	25,67 €	34,75 €	36,06 €
Ø 150	32,32 €	23,66 €	32,34 €	29,78 €	26,41 €	35,93 €	32,66 €
Ø 160	32,18 €	24,86 €	32,19 €	33,57 €	27,44 €	35,60 €	36,17 €
Ø 180	32,23 €	26,12 €	33,45 €	33,42 €	28,33 €	36,06 €	39,66 €
Ø 200	39,34 €	27,28 €	34,73 €	33,44 €	29,70 €	39,47 €	44,28 €
Ø 225	38,43 €	28,55 €	35,98 €	35,29 €	33,16 €	41,22 €	47,87 €
Ø 250	38,43 €	29,83 €	37,25 €	40,94 €	38,21 €	42,30 €	48,98 €
Ø 300	47,45 €	32,39 €	39,89 €	44,82 €	40,24 €	47,40 €	52,67 €
Ø 350		46,20 €	49,83 €	52,24 €	45,13 €	55,89 €	57,39 €
Ø 400		51,98 €	56,04 €	59,86 €	53,69 €	62,62 €	64,43 €
Ø 450		59,73 €	62,24 €	67,28 €	59,90 €	70,55 €	70,23 €
Ø 500		73,10 €	76,00 €	74,73 €	77,99 €	78,45 €	84,32 €
Ø 600		98,18 €	99,61 €	88,48 €	105,13 €	93,70 €	94,85 €

PRIECHODKY

Rozšírenie dvojité (hrdlo-hrdlo)

Priechodka zo šamotu na nerez (samec) s tesniacou šnúrkou, šírka hrdla 242 mm

Priechodka zo šamotu na nerez (samica) s tesniacou šnúrkou, šírka hrdla 242 mm

Priechodka zo šamotu na nerez (samica) s tesniacou šnúrkou, šírka hrdla 224 mm

Priechodka zo šamotu na nerez (samec) s tesniacou šnúrkou, šírka hrdla 224 mm



VL0613



FU90A



FU90B



FU90C



FU90D

Ø 80	14,64 €			
Ø 100	14,64 €			
Ø 115	14,64 €			
Ø 120	14,64 €			
Ø 130	14,48 €			
Ø 140	15,87 €			
Ø 150	15,94 €			
Ø 160	17,05 €			
Ø 180	18,31 €			
Ø 200	19,50 €			
Ø 225	20,34 €			
Ø 250	21,82 €			
Ø 300	25,68 €			
Ø 350	28,10 €			
Ø 400	30,91 €			
Ø 450	35,60 €			
Ø 500	50,89 €			
Ø 600	53,07 €			
		Ø 180	Ø 180	Ø 180
		102,40 €	120,80 €	155,07 €
		Ø 200	Ø 200	Ø 200
		102,40 €	120,80 €	130,49 €

EW - FU 0,6 mm



EW-FU 0,6

PRIECHODKY

Rozšírenie EWE

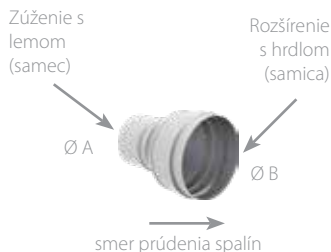

	Ø 80	Ø 100	Ø 115	Ø 120	Ø 130	Ø 140	Ø 150	Ø 160	Ø 180	Ø 200	Ø 225	Ø 250	Ø 300
Ø 60	26,23 €	38,58 €			20,79 €								
Ø 80		19,84 €	22,74 €	44,76 €	44,61 €	47,47 €	56,23 €	51,67 €	48,56 €	49,11 €			
Ø 100				21,12 €	54,04 €	41,66 €	51,47 €	48,56 €	49,11 €	49,72 €		51,14 €	
Ø 115				22,28 €	22,31 €		28,33 €						
Ø 120					22,38 €	22,38 €	22,36 €	27,56 €	54,60 €	58,24 €			
Ø 130						22,39 €	22,35 €	27,35 €	27,26 €	54,57 €		31,15 €	
Ø 140							24,85 €	24,77 €	34,97 €				
Ø 150								27,30 €	37,43 €	58,35 €	54,64 €	45,97 €	61,25 €
Ø 160									27,21 €	29,87 €		33,09 €	47,02 €
Ø 180										28,50 €	42,52 €	63,22 €	57,63 €
Ø 200											31,02 €	57,93 €	76,09 €
Ø 225												74,46 €	95,90 €
Ø 250													79,38 €

* Väčšie priemery na objednávku.

PRIECHODKY

Rozšírenie hrdlo-hrdlo EWEM



	Ø 80	Ø 100	Ø 115	Ø 120	Ø 130	Ø 140	Ø 150	Ø 160	Ø 180	Ø 200	Ø 225	Ø 250	Ø 300
Ø 60	16,69 €												
Ø 80		23,09 €				64,80 €	43,71 €	52,66 €					
Ø 100			12,14 €	22,31 €	25,87 €	46,24 €		56,11 €					
Ø 115				24,53 €		33,11 €	33,11 €						
Ø 120					24,08 €	28,86 €	38,93 €	50,45 €	54,98 €	69,04 €			
Ø 130						24,05 €	25,85 €	28,90 €	58,60 €				
Ø 140							25,96 €	21,83 €	53,47 €				
Ø 150								30,50 €	34,35 €	47,39 €	37,94 €		
Ø 160									27,34 €	57,14 €			
Ø 180										29,91 €	26,46 €	50,42 €	
Ø 200											42,78 €	43,35 €	
Ø 225												53,07 €	
Ø 250													53,70 €

* Väčšie priemery na objednávku.

PRIECHODKY

Redukcia EWR



	Ø 60	Ø 80	Ø 100	Ø 115	Ø 120	Ø 130	Ø 140	Ø 150	Ø 160	Ø 180	Ø 200	Ø 225	Ø 250
Ø 80	19,63 €												
Ø 100	19,62 €	21,06 €											
Ø 115		20,29 €	20,88 €										
Ø 120		20,56 €	21,03 €	18,73 €									
Ø 130		26,39 €	22,57 €	22,11 €	22,21 €								
Ø 140		44,86 €	23,10 €	46,60 €	22,11 €	22,21 €							
Ø 150		45,20 €	43,02 €	34,67 €	28,23 €	22,35 €	24,57 €						
Ø 160			45,94 €		19,94 €	26,79 €	24,76 €	27,04 €					
Ø 180		45,96 €	46,46 €		34,38 €	35,21 €	54,00 €	28,90 €	27,21 €				
Ø 200		46,46 €	46,99 €		27,41 €	35,93 €		27,02 €	30,60 €	28,43 €			
Ø 225								42,14 €		30,61 €	65,16 €		
Ø 250							34,18 €		38,60 €	33,07 €	44,61 €	31,67 €	73,79 €
Ø 300												50,73 €	79,56 €

* Väčšie priemery na objednávku.

EW - FU 0,8 mm



Miska kondenzačná s 1/2" hrdlom



FU01B

Miska kondenzačná s odtokom dole



FU94B

Miska kondenzačná bez odtoku



FU95B

Zátka pre odtok kondenzátu 1/2" (do 200 °C)



750ADK1/2"

Základová doska pre navýšenie

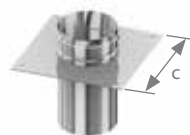

c FU74B

	FU01B	FU94B	FU95B	750ADK1/2"	c	FU74B
Ø 80	37,23 €	27,32 €	26,43 €	2,32 €	300	52,40 €
Ø 100	38,42 €	28,52 €	27,52 €			54,43 €
Ø 115	38,45 €	21,18 €	13,80 €			55,62 €
Ø 120	39,76 €	29,85 €	28,80 €			56,01 €
Ø 130	39,65 €	29,87 €	28,78 €			56,69 €
Ø 140	39,64 €	29,84 €	28,76 €			57,53 €
Ø 150	40,96 €	31,03 €	23,82 €			58,82 €
Ø 160	41,00 €	31,04 €	30,00 €			59,69 €
Ø 180	42,22 €	32,28 €	31,07 €			61,11 €
Ø 200	44,64 €	34,75 €	33,63 €			62,75 €
Ø 225	47,15 €	32,25 €	36,03 €			64,81 €
Ø 250	49,62 €	39,60 €	38,37 €			67,01 €
Ø 300	52,30 €	42,77 €	42,41 €			74,49 €
Ø 350	59,79 €	50,28 €	49,84 €			88,65 €
Ø 400	68,53 €	59,12 €	58,55 €			103,61 €
Ø 450	79,74 €	86,64 €	92,13 €			128,44 €
Ø 500	82,20 €	90,34 €	94,98 €			145,75 €
Ø 600	107,12 €	98,04 €	144,39 €	179,45 €		

UPOZORNENIE!

Niektoré diely v systéme EW-FU 0,8 sú dodávané v hrúbke 0,6 mm (diely, ktorých kód neobsahuje za FU číslicu 08).

PREDĽŽENIA

Predĺženie 1000 mm s hrdlom bez signy



EW0802

Predĺženie 1000 mm



FU0802

Predĺženie 500 mm



FU0803

Predĺženie 250 mm



FU0804

Predĺženie 1000 mm s pútkami



FU0805

Predĺženie 1000 mm s dvojitým hrdlom



FU0806

Predĺženie 1000 mm s diaščnou objímkou



FU0870

	EW0802	FU0802	FU0803	FU0804	FU0805	FU0806	FU0870
Ø 80	43,61 €	42,50 €	23,76 €	13,46 €	47,28 €	42,21 €	58,28 €
Ø 100	43,86 €	46,95 €	27,91 €	15,77 €	55,85 €	50,69 €	66,12 €
Ø 115	46,56 €	58,74 €	30,89 €	17,34 €	62,34 €	54,93 €	72,58 €
Ø 120	46,28 €	48,44 €	32,06 €	17,89 €	64,37 €	59,36 €	74,85 €
Ø 130	48,82 €	50,11 €	32,39 €	24,20 €	68,67 €	63,60 €	79,09 €
Ø 140	50,52 €	51,85 €	33,25 €	24,02 €	73,19 €	68,52 €	81,34 €
Ø 150	52,08 €	52,08 €	33,21 €	24,11 €	77,74 €	72,67 €	83,74 €
Ø 160	54,68 €	78,73 €	36,43 €	25,26 €	82,08 €	76,97 €	88,08 €
Ø 180	62,22 €	63,79 €	39,86 €	27,44 €	83,96 €	85,30 €	99,83 €
Ø 200	68,79 €	70,60 €	39,73 €	30,05 €	99,01 €	88,65 €	110,99 €
Ø 225	74,37 €	82,06 €	56,35 €	30,13 €	112,85 €	111,31 €	120,89 €
Ø 250	83,83 €	86,03 €	49,73 €	33,25 €	114,43 €	117,09 €	130,59 €
Ø 300	104,54 €	101,85 €	57,08 €	42,05 €	116,85 €	144,66 €	135,38 €
Ø 350	119,04 €	119,04 €	64,16 €	45,77 €	119,22 €	161,54 €	157,20 €
Ø 400	138,58 €	138,58 €	74,13 €	57,36 €	148,01 €	165,98 €	160,62 €
Ø 450	156,72 €	152,73 €	89,52 €	65,45 €	152,12 €	166,46 €	181,12 €
Ø 500	186,13 €	186,13 €	120,14 €	63,14 €	269,07 €	225,08 €	211,74 €
Ø 600	257,45 €	239,72 €	147,14 €	90,90 €	300,91 €	260,06 €	278,69 €

EW - FU 0,8 mm



EW-FU 0,8

ČISTIACE PRVKY

Prvok čistiaci s krytom
210 x 140 mm

Prvok čistiaci so skrinkou
210 x 140 mm

Prvok čistiaci so skrinkou a krytom
210 x 140 mm

Prvok čistiaci s vekom
300 x 150 mm

Prvok čistiaci so skrinkou
300 x 150 mm

Prvok čistiaci so skrinkou a krytom
300 x 150 mm

Prvok čistiaci okrúhly (do 600 °C)



FU0807



EW0807



FU0807K



FU0808



EW0808



FU0808K



FU0807R

	FU0807	EW0807	FU0807K	FU0808	EW0808	FU0808K	FU0807R
Ø 80	34,67 €	38,20 €	59,28 €	48,30 €	48,30 €	76,13 €	67,37 €
Ø 100	38,69 €	38,17 €	64,43 €	48,96 €	48,96 €	76,40 €	69,41 €
Ø 115	39,93 €	38,23 €	67,96 €	49,28 €	49,28 €	76,54 €	73,31 €
Ø 120	40,84 €	39,65 €	69,02 €	49,34 €	49,34 €	77,27 €	75,14 €
Ø 130	41,16 €	41,14 €	60,93 €	49,49 €	49,49 €	78,92 €	78,72 €
Ø 140	41,51 €	42,64 €	69,11 €	52,44 €	52,44 €	76,91 €	80,09 €
Ø 150	42,86 €	44,00 €	72,01 €	55,85 €	55,85 €	89,57 €	85,73 €
Ø 160	44,47 €	45,63 €	73,05 €	55,90 €	55,90 €	90,20 €	90,07 €
Ø 180	47,15 €	48,40 €	75,82 €	58,65 €	58,65 €	90,83 €	94,53 €
Ø 200	54,48 €	55,92 €	83,08 €	67,36 €	67,36 €	92,53 €	94,60 €
Ø 225	61,18 €	58,82 €	84,01 €	59,82 €	59,82 €	105,34 €	103,73 €
Ø 250	64,50 €	66,19 €	88,71 €	81,61 €	81,61 €	117,60 €	111,36 €
Ø 300	88,55 €	78,25 €	113,27 €	93,02 €	93,02 €	128,10 €	122,38 €
Ø 350	94,93 €	94,47 €	137,81 €	109,28 €	109,28 €	148,11 €	146,14 €
Ø 400	105,31 €	116,60 €	130,08 €	105,32 €	105,32 €	169,19 €	167,10 €
Ø 450	117,67 €	132,75 €	144,87 €	111,65 €	111,65 €	187,66 €	187,41 €
Ø 500	120,03 €	120,78 €	157,02 €	163,15 €	163,15 €	205,67 €	205,25 €
Ø 600	139,65 €	140,17 €	201,87 €	199,93 €	199,93 €	225,91 €	210,60 €

ČISTIACE PRVKY

T-KUSY

Prvok čistiaci
500 mm

T-kus 45°
s okapničkou

T-kus 60°
s okapničkou

T-kus 87°
s okapničkou,
dĺžka odbočky
l = 108 mm

T-Klix 90°
rozoberateľný
s motýlikmi
ležiacimi vo vnútri



FU08113



FU0816



FU0831



FU0815



EW08749

	FU08113	FU0816	FU0831	FU0815	EW08749
Ø 80	64,31 €	75,87 €	91,36 €	49,12 €	
Ø 100	64,31 €	82,69 €	97,48 €	56,48 €	
Ø 115	65,48 €	88,78 €	104,27 €	56,63 €	
Ø 120	67,40 €	91,11 €	109,62 €	61,00 €	
Ø 130	70,15 €	90,04 €	114,32 €	63,17 €	
Ø 140	73,15 €	94,98 €	120,41 €	67,29 €	
Ø 150	76,63 €	99,74 €	126,16 €	70,26 €	102,13 €
Ø 160	78,26 €	103,52 €	131,94 €	74,46 €	108,14 €
Ø 180	83,80 €	114,50 €	144,01 €	88,76 €	138,05 €
Ø 200	93,79 €	116,90 €	150,84 €	93,08 €	139,49 €
Ø 225	103,56 €	128,22 €	166,98 €	104,25 €	
Ø 250	113,25 €	132,42 €	183,15 €	108,91 €	
Ø 300	137,78 €	152,18 €	212,84 €	119,37 €	
Ø 350	144,85 €	155,56 €	173,90 €	134,30 €	
Ø 400	148,92 €	160,51 €	178,81 €	147,95 €	
Ø 450	151,33 €	200,29 €	197,17 €	149,51 €	
Ø 500	210,45 €	200,67 €	222,80 €	183,79 €	
Ø 600	214,43 €	323,94 €	299,90 €	248,04 €	

EW - FU 0,8 mm



KOLENÁ PEVNÉ

Koleno pevné 15°

Koleno pevné 30°

Koleno pevné 45°

Koleno pevné 87°

Koleno pevné 90°

Koleno pevné 87° s čistiacim otvorom

Koleno pevné 90° s čistiacim otvorom (do 600 °C)



FU0817

FU0818

FU0819

FU0822

FU0829

FU0823

FU0824

	FU0817	FU0818	FU0819	FU0822	FU0829	FU0823	FU0824
Ø 80	24,50 €	24,50 €	25,72 €	37,33 €	37,33 €	51,68 €	51,68 €
Ø 100	27,00 €	27,00 €	28,05 €	48,84 €	48,84 €	53,95 €	53,95 €
Ø 115	29,02 €	29,63 €	30,35 €	52,52 €	52,52 €	54,49 €	54,49 €
Ø 120	30,42 €	30,42 €	31,74 €	53,15 €	53,15 €	54,53 €	54,61 €
Ø 130	33,13 €	33,13 €	33,37 €	56,28 €	56,28 €	57,53 €	63,06 €
Ø 140	34,38 €	34,38 €	34,34 €	60,68 €	63,87 €	68,76 €	68,76 €
Ø 150	34,29 €	34,29 €	34,41 €	61,47 €	67,35 €	68,53 €	75,14 €
Ø 160	38,84 €	38,86 €	38,96 €	64,47 €	70,76 €	71,74 €	78,65 €
Ø 180	40,07 €	40,25 €	42,61 €	74,30 €	81,55 €	81,60 €	89,44 €
Ø 200	44,58 €	44,90 €	45,32 €	82,36 €	90,27 €	88,82 €	98,41 €
Ø 225	49,90 €	52,34 €	55,66 €	99,37 €	99,37 €	142,54 €	142,54 €
Ø 250	55,73 €	56,47 €	56,63 €	106,95 €	106,95 €	152,96 €	152,96 €
Ø 300	64,50 €	68,76 €	78,54 €	123,92 €	125,18 €	194,12 €	194,12 €
Ø 350	93,97 €	87,42 €	94,23 €	181,59 €	190,67 €	240,60 €	258,28 €
Ø 400	99,25 €	99,25 €	117,42 €	212,74 €	223,38 €	282,38 €	282,38 €
Ø 450	113,57 €	113,77 €	129,11 €	238,76 €	242,53 €	250,43 €	254,04 €
Ø 500	126,57 €	126,96 €	149,71 €	268,78 €	269,41 €	295,49 €	297,59 €
Ø 600	164,84 €	164,95 €	180,31 €	392,11 €	396,12 €	405,21 €	406,94 €

KOLENÁ OTOČNÉ

Koleno otočné 0-90°

Koleno otočné 0-90° s čistiacim otvorom

Koleno otočné 0-45°

KLAPKA

Klapka spalinová s výrezom 20%

IZOLÁCIA

Izolačný obal / hrúbka 25 mm

T-KUSY S REDUKCIOU

T-kus 87° redukovaný, ručne zvarovaný

T-Klix 90° rozoberateľný s motýlikmi ležiacimi vo vnútri, redukovaný



FU08101

FU08102

FU0821

SEW99A

FU39

FU0815

EW08749

	FU08101	FU08102	FU0821	SEW99A	FU39	FU0815	EW08749
Ø 80	26,49 €	33,52 €	22,80 €		21,86 €	A Ø 160	A Ø 160
Ø 100	26,78 €	35,94 €	23,02 €		23,09 €	B Ø 150 76,37 €	B Ø 150 111,17 €
Ø 115	27,70 €	39,97 €	23,73 €		24,72 €	A Ø 180	A Ø 180
Ø 120	28,08 €	40,55 €	24,31 €	64,58 €	26,03 €	B Ø 150 91,05 €	B Ø 150 124,25 €
Ø 130	28,21 €	42,09 €	25,08 €	68,78 €	27,65 €	A Ø 180 94,43 €	A Ø 180 124,25 €
Ø 140	42,30 €	57,40 €	28,52 €	72,96 €	30,08 €	B Ø 160	B Ø 160
Ø 150	57,98 €	60,26 €	29,20 €	77,16 €	31,14 €	A Ø 200 95,48 €	A Ø 200 168,10 €
Ø 160	64,53 €	71,63 €	42,99 €	82,53 €	32,90 €	B Ø 150	B Ø 150
Ø 180	80,18 €	87,43 €	50,11 €	87,60 €	36,28 €	A Ø 200 95,48 €	A Ø 200 168,10 €
Ø 200	85,97 €	94,56 €	60,31 €	95,26 €	39,07 €	B Ø 160	B Ø 160
Ø 225	87,57 €	101,48 €	68,72 €	114,49 €	46,49 €	A Ø 200 95,48 €	A Ø 200 168,10 €
Ø 250	103,17 €	114,30 €	76,50 €	118,97 €	49,36 €	B Ø 180	B Ø 180
Ø 300	108,05 €	129,62 €	90,71 €	148,92 €	55,34 €		
Ø 350	170,28 €	183,13 €	107,96 €	164,09 €	74,02 €		
Ø 400	193,12 €	209,20 €	130,34 €				
Ø 450	307,69 €	332,90 €	191,60 €				
Ø 500	384,18 €	389,22 €	227,78 €				
Ø 600	550,55 €	557,75 €	318,12 €				

EW - FU 0,8 mm



EW-FU 08

KOMÍNOVÉ DVIERKA

Dvierka komínové, nerez 210 x 140 mm s posuvným hrdlom 60 mm	Dvierka komínové, nerez 210 x 140 mm s posuvným hrdlom 100 mm	Dvierka komínové, nerez 210 x 140 mm s posuvným hrdlom 150 mm	Dvierka komínové, nerez 210 x 140 mm s posuvným hrdlom 200 mm	Dvierka komínové, nerez 300 x 150 mm s posuvným hrdlom 60 mm	Dvierka komínové, nerez 300 x 150 mm s posuvným hrdlom 100 mm	Dvierka komínové, nerez 300 x 150 mm s posuvným hrdlom 150 mm
--	---	---	---	--	---	---



FU0960



FU09100



FU09150



FU09200



FU1060



FU10100



FU10150

- Ø 80
- Ø 100
- Ø 115
- Ø 120
- Ø 130
- Ø 140
- Ø 150
- Ø 160
- Ø 180
- Ø 200
- Ø 225
- Ø 250
- Ø 300
- Ø 350
- Ø 400
- Ø 450
- Ø 500
- Ø 600

65,91 €

74,62 €

75,71 €

84,26 €

109,61 €

112,44 €

117,92 €

KOMÍNOVÉ DVIERKA

Dvierka komínové, nerez 300 x 150 mm s posuvným hrdlom 200 mm	Dvierka komínové-nerez 300 x 200 mm s posuvným hrdlom 50mm	Dvierka komínové, nerez 210 x 140 mm	Dvierka komínové-nerez 300 x 150 mm	Hrdlo násuvné L=150/ 500/ 1000 mm na predĺženie FU13	Hrdlo násuvné L=150/ 500/ 1000 mm na predĺženie FU14
---	--	--------------------------------------	-------------------------------------	--	--



FU10200



FU116050



FU13



FU14



FU11



FU12

- Ø 80
- Ø 100
- Ø 115
- Ø 120
- Ø 130
- Ø 140
- Ø 150
- Ø 160
- Ø 180
- Ø 200
- Ø 225
- Ø 250
- Ø 300
- Ø 350
- Ø 400
- Ø 450
- Ø 500
- Ø 600

123,08 €

122,57 €

54,43 €

103,48 €

L = 150 mm
17,30 €

L = 150 mm
38,31 €

L = 500 mm
52,32 €

L = 500 mm
67,31 €

L = 1000 mm
101,80 €

L = 1000 mm
107,81 €

EW - FU 0,8 mm



ZDERE		SPOJOVACIE VEDENIA				
-------	--	--------------------	--	--	--	--

Zder, dvojitá pre oceľové dymovody

Zder pre americké napojenie do spalínového hrdla hrúbky maximálne 5 mm

Predĺženie 250 mm s horizontálnym a vertikálnym odvodom kondenzátu s 1/2" hrdlom bez zátky

Predĺženie 250 mm s horizontálnym odvodom kondenzátu

Prvok posuvný 320 - 480 mm

Prvok merací 200 mm s 3x 1/2" hrdlami so zátkou (do 200 °C)

Golier



FU42

FU42A

FU08110

FU08111

FU08114

FU082431

FU72

Ø 80	16,09 €		69,21 €	32,38 €	49,11 €	88,04 €	14,83 €
Ø 100	16,18 €		71,74 €	32,43 €	57,27 €	86,52 €	14,77 €
Ø 115	16,10 €		72,62 €	34,10 €	59,73 €	90,65 €	17,28 €
Ø 120	17,40 €	30,85 €	74,07 €	35,91 €	62,26 €	95,39 €	17,33 €
Ø 130	18,59 €	30,85 €	74,85 €	38,28 €	64,31 €	88,78 €	17,39 €
Ø 140	19,86 €	30,85 €	75,69 €	39,34 €	68,11 €	90,25 €	17,91 €
Ø 150	19,81 €	30,85 €	76,07 €	43,95 €	70,52 €	90,35 €	17,39 €
Ø 160	21,00 €	31,09 €	77,04 €	45,18 €	76,43 €	91,11 €	17,39 €
Ø 180	22,04 €	35,24 €	80,75 €	50,18 €	82,25 €	92,50 €	21,10 €
Ø 200	22,33 €	41,45 €	83,43 €	53,24 €	89,61 €	98,08 €	22,36 €
Ø 225	26,22 €	41,45 €	85,86 €	54,81 €	90,07 €	100,44 €	22,34 €
Ø 250	27,32 €	41,45 €	90,81 €	57,80 €	99,88 €	102,35 €	22,31 €
Ø 300	31,11 €	48,18 €	95,72 €	65,22 €	131,32 €	106,15 €	22,44 €
Ø 350	30,49 €	52,56 €	100,89 €	73,60 €	133,39 €	112,13 €	32,43 €
Ø 400	38,61 €	60,31 €	104,09 €	79,20 €	140,27 €	123,21 €	44,86 €
Ø 450	46,39 €	64,84 €	111,40 €	85,40 €	145,23 €	126,96 €	59,87 €
Ø 500	67,15 €		112,32 €	90,22 €	147,01 €	130,65 €	62,33 €
Ø 600	97,23 €		126,92 €	106,98 €	169,82 €	138,11 €	98,41 €

SPOJOVACIE VEDENIA		UKONČENIA KOMÍNA				
--------------------	--	------------------	--	--	--	--

Spojka upevňovacia

Držiak stenový pevný, 50 mm

Kryt hlavice s golierom

Univerzálny kryt hlavice so zadným odvetraním a golierom

Strieška

Strieška s lapačom iskier

Kominová hlavica HUBO so 4 lamelami a zasúvacím hrdlom



FU45

VL09

FU0825

FU130

FU28

FU28A

HUBO1E

Ø 80	7,60 €	25,49 €	27,35 €	29,79 €	22,26 €	49,21 €	
Ø 100	7,67 €	25,61 €	28,56 €	32,20 €	22,46 €	54,59 €	134,89 €
Ø 115	7,75 €	25,62 €	28,47 €	32,20 €	22,34 €	58,50 €	131,32 €
Ø 120	7,75 €	25,58 €	29,76 €	34,78 €	23,63 €	62,00 €	135,47 €
Ø 130	7,78 €	25,61 €	31,08 €	37,14 €	24,88 €	63,34 €	143,65 €
Ø 140	7,68 €	25,63 €	33,61 €	39,71 €	24,80 €	75,57 €	151,17 €
Ø 150	9,34 €	25,54 €	35,98 €	44,61 €	24,78 €	75,62 €	152,77 €
Ø 160	9,33 €	25,56 €	39,74 €	49,67 €	26,04 €	79,42 €	158,43 €
Ø 180	9,27 €	29,39 €	44,71 €	57,08 €	26,08 €	79,42 €	164,16 €
Ø 200	10,77 €	29,40 €	49,57 €	64,53 €	26,08 €	79,42 €	171,50 €
Ø 225	12,24 €	35,78 €	52,14 €	66,99 €	28,53 €	79,75 €	180,12 €
Ø 250	15,27 €	30,45 €	55,82 €	69,47 €	31,02 €	94,66 €	188,70 €
Ø 300	17,02 €	39,08 €	61,00 €	73,50 €	36,10 €	104,76 €	196,47 €
Ø 350	18,61 €	46,46 €	66,07 €	119,33 €	42,38 €	105,72 €	212,31 €
Ø 400	21,64 €	53,85 €	74,81 €	129,85 €	51,04 €	114,39 €	242,87 €
Ø 450	26,15 €	60,53 €	84,67 €	140,33 €	59,77 €	121,26 €	
Ø 500	38,60 €	74,42 €	118,28 €	161,91 €	117,13 €	127,20 €	
Ø 600	58,78 €	113,92 €	159,37 €	216,72 €	132,08 €	151,10 €	362,45 €

EW - FU 0,8 mm



EW-FU 08

PRÍSLUŠENSTVO

Objímka dištančná

Prípojka univerzálna kónická (zásuvná, po vode)

Prípojka kotla (zásuvná, po vode)

Príplatok za 1/2 hrdlo so zátkou

Prípojka kotla kónická (nášuvná, po dyme)

Prípojka pre regulátor ťahu kruhová / vývod Ø 150 mm



FU40

FU08120

FU0832

FU125

FU08123

FU0836

Ø 80	14,70 €	19,26 €	10,48 €	17,45 €	17,75 €	71,84 €
Ø 100	16,57 €	22,39 €	11,04 €		17,98 €	71,84 €
Ø 115	18,40 €	23,19 €	12,33 €		18,88 €	71,84 €
Ø 120	18,43 €	24,04 €	12,79 €		18,88 €	71,84 €
Ø 130	20,27 €	26,56 €	13,46 €		19,84 €	71,90 €
Ø 140	20,27 €	26,56 €	14,36 €		20,83 €	71,90 €
Ø 150	22,10 €	26,56 €	15,12 €		21,72 €	71,90 €
Ø 160	22,10 €	26,56 €	15,86 €		22,39 €	74,97 €
Ø 180	22,22 €	29,39 €	17,52 €		24,38 €	79,12 €
Ø 200	22,12 €	29,39 €	19,06 €		25,29 €	87,76 €
Ø 225	21,94 €	30,77 €	21,21 €		25,75 €	89,15 €
Ø 250	23,91 €	27,54 €	23,24 €		26,45 €	95,05 €
Ø 300	23,98 €	27,64 €	26,52 €		28,22 €	104,95 €
Ø 350	27,63 €	37,41 €	32,74 €		32,11 €	111,77 €
Ø 400	25,84 €	39,62 €	36,49 €		34,07 €	131,08 €
Ø 450	27,66 €	43,13 €	38,79 €		36,30 €	144,14 €
Ø 500	46,17 €	49,98 €	46,57 €		44,08 €	157,20 €
Ø 600	48,49 €	66,86 €	63,63 €	57,45 €	212,11 €	

PRÍSLUŠENSTVO

Regulátor ťahu nerez Ø 150 mm, pre montáž na FU 36 (dodáva sa len na Ø 150 mm)

Regulátor ťahu nerez s hrdlom a upínacou páskou Ø 154 mm

Regulátor ťahu nerez 210 x 140 mm s posuvným hrdlom 150 mm pre čistiaci prvok EW 07

Tyč závitová M8

Predĺženie odtoku kondenzátu Ø 20 x 1,5 mm



FU38

VL08E

FU35

VL314

FU48

Ø 80	71,54 €	79,46 € za Ø 110 - 200 mm	55,33 €	15,74 € Cena / bm	20,38 € Cena / bm
Ø 100					
Ø 115					
Ø 120					
Ø 130					
Ø 140					
Ø 150					
Ø 160					
Ø 180					
Ø 200					
Ø 225					
Ø 250					
Ø 300					
Ø 350					
Ø 400					
Ø 450					
Ø 500					
Ø 600					

EW - FU 0,8 mm



PRÍSLUŠENSTVO

Viečko bez tesnenia

Uzávier zaslepovací

Uzávier s rúčkou a upevňovacou spojkou

Spojka kotlová

Vetracia mriežka okrúhla Ø 130 mm

Medzivzpera

Stropný záves pre závitovú tyč M8 s tesniacou vložkou

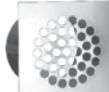

FU50

FU43

FU44

FU1518

FU85

FU312

VL16

Ø 80	22,29 €	21,12 €	29,60 €	27,37 €	21,38 €	23,61 €	22,19 €
Ø 100	24,71 €	21,04 €	29,86 €	28,53 €	22,42 €	24,80 €	22,17 €
Ø 115	28,56 €	21,12 €	19,43 €	23,06 €	23,76 €	25,16 €	22,19 €
Ø 120	28,46 €	22,32 €	29,70 €	28,55 €	23,50 €	26,44 €	24,55 €
Ø 130	32,22 €	22,37 €	30,99 €	28,51 €	24,13 €	34,21 €	25,65 €
Ø 140	32,20 €	22,37 €	31,07 €	29,62 €	25,67 €	34,75 €	36,06 €
Ø 150	32,32 €	23,66 €	32,34 €	29,78 €	26,41 €	35,93 €	32,66 €
Ø 160	32,18 €	24,86 €	32,19 €	33,57 €	27,44 €	35,60 €	36,17 €
Ø 180	32,23 €	26,12 €	33,45 €	33,42 €	28,33 €	36,06 €	39,66 €
Ø 200	39,34 €	27,28 €	34,73 €	33,44 €	29,70 €	39,47 €	44,28 €
Ø 225	38,43 €	28,55 €	35,98 €	35,29 €	33,16 €	41,22 €	47,87 €
Ø 250	38,43 €	29,83 €	37,25 €	40,94 €	38,21 €	42,30 €	48,98 €
Ø 300	47,45 €	32,39 €	39,89 €	44,82 €	40,24 €	47,40 €	52,67 €
Ø 350		46,20 €	49,83 €	52,24 €	45,13 €	55,89 €	57,39 €
Ø 400		51,98 €	56,04 €	59,86 €	53,69 €	62,62 €	64,43 €
Ø 450		59,73 €	62,24 €	67,28 €	59,90 €	70,55 €	70,23 €
Ø 500		73,10 €	76,00 €	74,73 €	77,99 €	78,45 €	84,32 €
Ø 600		98,18 €	99,61 €	88,48 €	105,13 €	93,70 €	94,85 €

PRIECHODKY

Rozšírenie dvojité (hrdlo-hrdlo)

Priechodka zo šamotu na nerez (samec) s tesniacou šnúrkou, šírka hrdla 242 mm

Priechodka zo šamotu na nerez (samica) s tesniacou šnúrkou, šírka hrdla 242 mm

Priechodka zo šamotu na nerez (samica) s tesniacou šnúrkou, šírka hrdla 224 mm

Priechodka zo šamotu na nerez (samec) s tesniacou šnúrkou, šírka hrdla 224 mm



VL0613

FU90A

FU90B

FU90C

FU90D

Ø 80	14,64 €
Ø 100	14,64 €
Ø 115	14,64 €
Ø 120	14,64 €
Ø 130	14,48 €
Ø 140	15,87 €
Ø 150	15,94 €
Ø 160	17,05 €
Ø 180	18,31 €
Ø 200	19,50 €
Ø 225	20,34 €
Ø 250	21,82 €
Ø 300	25,68 €
Ø 350	28,10 €
Ø 400	30,91 €
Ø 450	35,60 €
Ø 500	50,89 €
Ø 600	53,07 €

Ø 180
102,40 €

Ø 180
120,80 €

Ø 180
155,07 €

Ø 180
130,49 €

Ø 200
102,40 €

Ø 200
120,80 €

Ø 200
155,07 €

Ø 200
130,49 €

EW - FU 0,8 mm



EW-FU 0,8

PRIECHODKY

Rozšírenie EWE

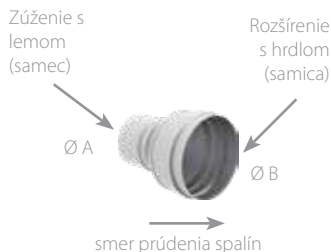

	Ø 80	Ø 100	Ø 115	Ø 120	Ø 130	Ø 140	Ø 150	Ø 160	Ø 180	Ø 200	Ø 225	Ø 250	Ø 300
Ø 60	26,23 €	38,58 €			20,79 €								
Ø 80		19,84 €	22,74 €	44,76 €	44,61 €	47,47 €	56,23 €	51,67 €	48,56 €	49,11 €			
Ø 100				21,12 €	54,04 €	41,66 €	51,47 €	48,56 €	49,11 €	49,72 €		51,14 €	
Ø 115				22,28 €	22,31 €		28,33 €						
Ø 120					22,38 €	22,38 €	22,36 €	27,56 €	54,60 €	58,24 €			
Ø 130						22,39 €	22,35 €	27,35 €	27,26 €	54,57 €		31,15 €	
Ø 140							24,85 €	24,77 €	34,97 €				
Ø 150								27,30 €	37,43 €	58,35 €	54,64 €	45,97 €	61,25 €
Ø 160									27,21 €	29,87 €		33,09 €	47,02 €
Ø 180										28,50 €	42,52 €	63,22 €	57,63 €
Ø 200											31,02 €	57,93 €	76,09 €
Ø 225												74,46 €	95,90 €
Ø 250													79,38 €

* Väčšie priemery na objednávku.

PRIECHODKY

Rozšírenie hrdlo-hrdlo EWEM



	Ø 80	Ø 100	Ø 115	Ø 120	Ø 130	Ø 140	Ø 150	Ø 160	Ø 180	Ø 200	Ø 225	Ø 250	Ø 300
Ø 60	16,69 €												
Ø 80		23,09 €				64,80 €	43,71 €	52,66 €					
Ø 100			12,14 €	22,31 €	25,87 €	46,24 €							
Ø 115				24,53 €		33,11 €	33,11 €						
Ø 120					24,08 €	28,86 €	38,93 €	50,45 €	54,98 €	69,04 €			
Ø 130						24,05 €	25,85 €	28,90 €	58,60 €				
Ø 140							25,96 €	21,83 €	53,47 €				
Ø 150								30,50 €	34,35 €	47,39 €	37,94 €		
Ø 160									27,34 €	57,14 €			
Ø 180										29,91 €	26,46 €	50,42 €	
Ø 200											42,78 €	43,35 €	
Ø 225												53,07 €	
Ø 250													53,70 €

* Väčšie priemery na objednávku.

PRIECHODKY

Redukcia EWR

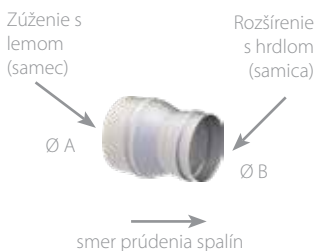

	Ø 60	Ø 80	Ø 100	Ø 115	Ø 120	Ø 130	Ø 140	Ø 150	Ø 160	Ø 180	Ø 200	Ø 225	Ø 250
Ø 80	19,63 €												
Ø 100	19,62 €	21,06 €											
Ø 115		20,29 €	20,88 €										
Ø 120		20,56 €	21,03 €	18,73 €									
Ø 130		26,39 €	22,57 €	22,11 €	22,21 €								
Ø 140		44,86 €	23,10 €	46,60 €	22,11 €	22,21 €							
Ø 150		45,20 €	43,02 €	34,67 €	28,23 €	22,35 €	24,57 €						
Ø 160			45,94 €		19,94 €	26,79 €	24,76 €	27,04 €					
Ø 180		45,96 €	46,46 €		34,38 €	35,21 €	54,00 €	28,90 €	27,21 €				
Ø 200		46,46 €	46,99 €		27,41 €	35,93 €		27,02 €	30,60 €	28,43 €			
Ø 225								42,14 €		30,61 €	65,16 €		
Ø 250							34,18 €		38,60 €	33,07 €	44,61 €	31,67 €	73,79 €
Ø 300												50,73 €	79,56 €

* Väčšie priemery na objednávku.

**POPIS**

Jednovrstvový, pretlakový nerezový systém s vnútorným tesnením pre kondenzačné kotle.

MATERIÁL

1.4404 (316L)/1.4571 (316Ti)
Ostatné na vyžiadanie

POVRCH

Matný

HRÚBKA STENY

0,6 mm
Ostatné na vyžiadanie

VNÚTORNÝ PRIEMER

80 - 600 mm, ostatné na vyžiadanie

IZOLÁCIA

Voliteľne cez izolačnú škrupinu

SPOJENIE

Zásuvné spojenie drážka / hrdlo s vnútorným tesnením.
Tesnenie sa líši v závislosti od priemeru (EPDM do 120°C alebo silikón do 200°C).
Pri použití ako napojovacie potrubie sú potrebné spojovacie objímky.

**VLASTNOSTI SYSTÉMU****VLASTNOSTI**

- Tlakotesný
- Odolný voči vlhkosti
- Rýchla montáž a jednoduché vedenie v šikminách vďaka ľahkým komponentom
- Voliteľne spájanie pomocou spôn
- Veľká systémová rozmanitosť a široký doplnkový program

POUŽITIE

- Regulovateľné ohniská na olej a plyn
- Kondenzačné kotle

EW - AL-BI**CE-CERTIFIKÁCIA**

0036 CPD 9174 016 (AL-B)
0036 CPR 9174 012 (AL-BI)

CE-KLASIFIKÁCIA PODĽA DIN EN 1856 - 1**EW-AL-B (tesnenie von)**

T200 - P1 - W - V2 - L50060 - O00
T200 - N1 - W - V2 - L50060 - O00

EW-ALBI (tesnenie vnútri)**EPDM-tesnenie:**

T120 - P1 - W - V2 - L50060 - O00
T120 - N1 - W - V2 - L50060 - O00

Silikon-tesnenie:

T200 - P1 - W - V2 - L50060 - O00
T200 - N1 - W - V2 - L50060 - O00

EW - AL-BI SPOJOVACIE VEDENIE**CE-CERTIFIKÁCIA**

0036 CPR 9174 052

CE-KLASIFIKÁCIA PODĽA DIN EN 1856 - 2**EPDM-tesnenie:**

T120 - P1 - W - V2 - L50060 - O50M
T120 - N1 - W - V2 - L50060 - O50M

Silikon-tesnenie:

T200 - P1 - W - V2 - L50060 - O50M
T200 - N1 - W - V2 - L50060 - O50M

EW - AL-BI 0,6 mm



PODSTAVY		ČISTIACE PRVKY	KOMÍNOVÉ DVIERKA			
----------	--	----------------	------------------	--	--	--

Koleno pevné 87° s podperou

Príplatok za vodiacu lištu, l=350 mm

Prvok čistiaci okrúhly

Dvierka komínové, nerez 210 x 140 mm s posuvným hrdlom 60 mm

Dvierka komínové, nerez 300 x 150 mm s posuvným hrdlom 60 mm

Dvierka komínové, nerez 210 x 140 mm s vetracou mriežkou a posuvným hrdlom 50mm

Dvierka komínové, nerez 210 x 140 mm



ALBI0606

FU422

ALBI0630

FU0960

FU1060

FU5150

FU13

Ø 80	70,08 €
Ø 100	72,48 €
Ø 115	74,76 €
Ø 120	76,94 €
Ø 130	78,63 €
Ø 140	82,97 €
Ø 150	82,24 €
Ø 160	88,47 €
Ø 180	100,65 €
Ø 200	119,15 €
Ø 225	129,01 €
Ø 250	148,67 €
Ø 300	178,84 €
Ø 350	203,54 €
Ø 400	229,48 €
Ø 450	233,08 €
Ø 500	323,08 €
Ø 600	328,51 €

70,76 €

71,40 €
77,44 €
81,05 €
84,79 €
88,50 €
89,70 €
90,98 €
95,88 €
98,26 €
104,38 €
110,59 €
115,52 €
119,62 €
151,79 €
173,89 €
196,09 €
225,74 €
265,59 €

65,91 €

109,61 €

76,55 €

54,43 €

PREDĽŽENIA

Objímka dištančná

Predĺženie 1000 mm

Predĺženie 500 mm

Predĺženie 250 mm

Predĺženie 1000 mm s pútkami

Predĺženie 1000 mm s dvojitým hrdlom

Predĺženie 1000 mm s dištančnou objímkou



FU40

FU0602

FU0603

FU0604

FU0605

FU0606

FU0670

Ø 80	14,70 €	36,95 €	19,84 €	12,01 €	40,07 €	39,51 €	46,66 €
Ø 100	16,57 €	39,64 €	24,94 €	16,73 €	40,79 €	42,35 €	49,63 €
Ø 115	18,40 €	41,37 €	25,92 €	17,58 €	43,64 €	43,89 €	51,23 €
Ø 120	18,43 €	41,83 €	26,87 €	18,06 €	42,24 €	43,85 €	52,62 €
Ø 130	20,27 €	42,37 €	27,41 €	20,09 €	43,71 €	45,28 €	52,63 €
Ø 140	20,27 €	43,79 €	28,75 €	20,32 €	44,27 €	46,77 €	65,02 €
Ø 150	22,10 €	45,20 €	30,68 €	20,33 €	46,42 €	48,29 €	55,60 €
Ø 160	22,10 €	49,50 €	31,59 €	21,82 €	50,76 €	52,62 €	58,44 €
Ø 180	22,22 €	53,87 €	34,49 €	23,76 €	55,00 €	56,95 €	64,27 €
Ø 200	22,12 €	59,66 €	37,07 €	26,08 €	59,27 €	62,87 €	70,17 €
Ø 225	21,94 €	65,48 €	38,70 €	27,50 €	65,47 €	68,73 €	101,06 €
Ø 250	23,91 €	72,71 €	43,06 €	28,80 €	72,55 €	76,04 €	104,48 €
Ø 300	23,98 €	88,23 €	48,17 €	34,53 €	88,84 €	90,91 €	107,28 €
Ø 350	27,63 €	100,57 €	54,18 €	38,58 €	100,64 €	102,63 €	110,03 €
Ø 400	25,84 €	117,00 €	62,51 €	45,56 €	115,84 €	115,84 €	139,40 €
Ø 450	27,66 €	132,27 €	75,57 €	46,02 €	131,76 €	130,51 €	164,03 €
Ø 500	46,17 €	157,04 €	106,86 €	53,23 €	178,06 €	152,53 €	191,76 €
Ø 600	48,49 €	201,90 €	130,89 €	74,73 €	283,88 €	231,60 €	252,40 €

EW - AL-BI 0,6 mm



IZOLÁCIA	KOLENÁ				
----------	--------	--	--	--	--

izolačný obal / hrúbka 25 mm	Koleno pevné 87° s čistiacim otvorom a tesnením	Koleno pevné 90° s čistiacim otvorom a tesnením	Koleno pevné 15°	Koleno pevné 30°	Koleno pevné 45°
------------------------------	---	---	------------------	------------------	------------------



FU39



ALBI0614



ALBI0615



FU0617



FU0618



FU0619

	FU39	ALBI0614	ALBI0615	FU0617	FU0618	FU0619
Ø 80	21,86 €	58,97 €	56,55 €	17,94 €	17,94 €	17,94 €
Ø 100	23,09 €	61,13 €	58,96 €	19,69 €	19,69 €	20,49 €
Ø 115	24,72 €	62,40 €	63,21 €	21,17 €	21,59 €	22,17 €
Ø 120	26,03 €	64,89 €	64,72 €	22,20 €	22,20 €	23,22 €
Ø 130	27,65 €	67,50 €	65,17 €	24,17 €	24,17 €	25,24 €
Ø 140	30,08 €	68,71 €	70,76 €	25,09 €	25,09 €	26,26 €
Ø 150	31,14 €	73,84 €	71,31 €	26,36 €	27,52 €	27,52 €
Ø 160	32,90 €	78,89 €	76,16 €	28,26 €	29,50 €	31,18 €
Ø 180	36,28 €	92,93 €	89,67 €	30,79 €	32,20 €	34,10 €
Ø 200	39,07 €	110,75 €	106,92 €	32,56 €	34,14 €	36,26 €
Ø 225	46,49 €	122,23 €	133,11 €	36,43 €	38,23 €	40,59 €
Ø 250	49,36 €	141,30 €	136,37 €	40,72 €	45,32 €	45,32 €
Ø 300	55,34 €	185,28 €	178,80 €	52,28 €	50,16 €	54,59 €
Ø 350	74,02 €	214,64 €	207,18 €	63,79 €	63,79 €	75,40 €
Ø 400		235,07 €	226,91 €	72,43 €	72,43 €	85,69 €
Ø 450		254,06 €	267,53 €	92,08 €	92,27 €	94,23 €
Ø 500		317,04 €	343,95 €	106,75 €	106,83 €	109,22 €
Ø 600		374,90 €	380,75 €	131,21 €	131,34 €	131,54 €

UKONČENIA KOMÍNA	SPOJOVACIE VEDENIA			PRÍSLUŠENSTVO	
------------------	--------------------	--	--	---------------	--

Kryt hlavice s golierom	Prvok čistiaci l = 500 s tesnením	Prvok posuvný 320 - 480 mm s vonkajším tesnením	Prvok merací 250 mm (do 200 °C)	Spojka univerzálna tesniaca pre pripojenie kotla a dorazové spoje s vonkajším tesnením a upevňovacou spojkou	Spojka upevňovacia
-------------------------	-----------------------------------	---	---------------------------------	--	--------------------



FU0625



FU06113D



FU06114D



FU06112



AL45V



FU45

	FU0625	FU06113D	FU06114D	FU06112	AL45V	FU45
Ø 80	27,35 €	67,01 €	63,26 €	19,10 €	32,09 €	7,60 €
Ø 100	28,56 €	67,06 €	63,26 €	21,83 €	32,13 €	7,67 €
Ø 115	28,47 €	57,91 €	63,95 €	17,31 €	33,07 €	7,75 €
Ø 120	29,76 €	66,99 €	64,58 €	17,52 €	34,89 €	7,75 €
Ø 130	31,08 €	69,49 €	67,02 €	22,56 €	36,16 €	7,78 €
Ø 140	33,61 €	64,25 €	70,76 €	17,77 €	37,55 €	7,68 €
Ø 150	35,98 €	71,92 €	72,03 €	23,34 €	37,73 €	9,34 €
Ø 160	39,74 €	76,30 €	74,62 €	25,35 €	38,97 €	9,33 €
Ø 180	44,71 €	74,43 €	83,17 €	27,43 €	40,33 €	9,27 €
Ø 200	49,57 €	81,86 €	89,23 €	29,35 €	43,12 €	10,77 €
Ø 225	52,14 €	89,33 €	61,60 €	32,07 €	44,53 €	12,24 €
Ø 250	55,82 €	89,33 €	99,33 €	34,70 €	45,83 €	15,27 €
Ø 300	61,00 €	109,62 €	127,07 €	39,33 €	47,35 €	17,02 €
Ø 350	66,07 €	115,82 €	140,78 €	46,25 €	55,89 €	18,61 €
Ø 400	74,81 €	122,14 €	140,19 €	52,15 €	57,53 €	21,64 €
Ø 450	84,67 €	152,26 €		64,39 €	59,46 €	26,15 €
Ø 500	118,28 €	148,19 €		72,09 €	62,37 €	38,60 €
Ø 600	159,37 €	218,47 €		90,71 €	64,96 €	58,78 €

EW - AL-BI 0,6 mm



EW - AL-BI 0,6

PRÍSLUŠENSTVO

- Tesnenie vnútorné Silikon do 200 °C
- Tesnenie vnútorné EPDM do 120 °C
- Tesnenie pre FU0623 (Koleno pevné 87° s čistiacim otvorom)
- Tesnenie pre FU0623 (Koleno pevné 87° s čistiacim otvorom)
- Klapka spalinová bez výrezu, s tesnením
- Viečko s napínacím tesnením (Viton)
- Silikon do 400 °C



	ALBI26	ALBI367	U-Viton100	U-Viton130	SEWAL99	ALBI31	ALBI60	
Ø 80	2,08 €	2,17 €	8,40 €	12,62 €		30,64 €	62,90 €	
Ø 100	2,84 €	3,00 €						35,74 €
Ø 115	3,92 €	3,84 €						35,63 €
Ø 120	4,09 €	4,17 €						39,31 €
Ø 130	4,34 €	4,92 €						39,23 €
Ø 140	4,67 €	5,09 €						59,28 €
Ø 150	4,75 €	5,75 €						98,53 €
Ø 160	5,09 €	6,09 €						101,34 €
Ø 180	5,25 €	6,76 €						106,35 €
Ø 200	5,75 €	6,84 €						114,23 €
Ø 225	6,50 €							123,97 €
Ø 250	7,34 €	10,92 €						129,99 €
Ø 300	8,42 €	13,26 €						148,94 €
Ø 350	9,17 €	16,43 €						
Ø 400	10,51 €	17,76 €						
Ø 450	11,93 €							
Ø 500	13,18 €							
Ø 600	15,26 €							

PRÍSLUŠENSTVO

Šachtová vstupná mriežka 200 x 200 mm pre zadné odvetranie



ALBI21

Ø 80	44,85 €
Ø 100	
Ø 115	
Ø 120	
Ø 130	
Ø 140	
Ø 150	
Ø 160	
Ø 180	
Ø 200	
Ø 225	
Ø 250	
Ø 300	
Ø 350	
Ø 400	
Ø 450	
Ø 500	
Ø 600	

UPOZORNENIE

- Ďalšie príslušenstvo a doplnkové diely nájdete pri systéme EW-FU.
- Vnútorné tesnenie je potrebné objednať zvlášť.

PRIECHODKY

Rozšírenie excentrické

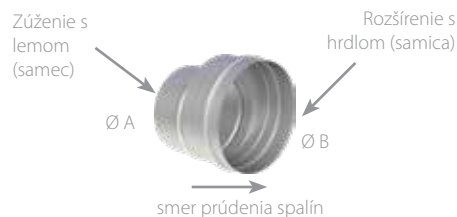

EWE-EX

A Ø 80	23,60 €	A Ø 160	45,71 €
B Ø 100		B Ø 200	
A Ø 80	42,93 €	A Ø 180	24,18 €
B Ø 130		B Ø 200	
A Ø 100	54,06 €	A Ø 200	79,71 €
B Ø 130		B Ø 225	
A Ø 110	27,20 €	A Ø 200	58,98 €
B Ø 130		B Ø 250	
A Ø 125	22,35 €	A Ø 200	72,51 €
B Ø 130		B Ø 300	
A Ø 130	22,02 €	A Ø 250	67,09 €
B Ø 150		B Ø 300	
A Ø 150	27,41 €	A Ø 300	58,72 €
B Ø 160		B Ø 350	
A Ø 150	42,04 €		
B Ø 180			
A Ø 160	29,94 €		
B Ø 180			

**POPIS**

Jednovrstvový alebo dvojvrstvový ohybný systém z nerezovej ocele pre sanáciu existujúcich komínov, spalínovody, prívetrávanie, odvetrávanie.

MATERIÁL

1.4404 (316L) Line Flex
1.4539 (904L) za príplatok 100% Line Flex

POVRCH

matný

HRÚBKA MATERIÁLU

0,08 mm (Line Flex jednovrstvový)
0,16 mm (Line Flex dvojvrstvový)

VNÚTORNÝ PRIEMER

80 - 200 mm (flexi rúra)
80 - 200 mm (pevnú vnútornú rúru EW-FU)

SPÔSOB SPÁJANIA

Násuvná spojovacia manžeta/lem s vnútorným špeciálnym tesnením a schváleným tmelom pre flexibilné spojenie. Tesnenie sa líši v závislosti od priemeru (EPDM do 120°C alebo silikón do 200°C).

**VLASTNOSTI SYSTÉMU****VLASTNOSTI**

- Jednoduché zabudovanie bez narušenia šachty pri vťahovaní
- Žiaruvzdorný a odolný voči vlhkosti
- Dvojvrstvová hadica vnútri hladká
- Je možné kombinovať so základnými dielmi EW-ALBI

OBLASTI POUŽITIA

- Regulované ohniská pre olej a plyn
- Kondenzačné kotly

EW-LINE FLEX**CE-ČÍSLO CERTIFIKÁTU**

0036 CPR 9174 013

CE-KLASIFIKÁCIA PODĽA DIN EN 1856 - 2

Flex jednovrstvový

Silikon-tesnenie

T120 - P1 - W - V2 - L50008 - O

T200 - P1 - W - V2 - L50008 - O

Flex dvojvrstvový (2 x 0,08 mm = 0,16 mm)

Silikon-tesnenie

T120 - P1 - W - V2 - L50008 - O

T200 - P1 - W - V2 - L50008 - O

Pevné vnútorné rúry EW-AL-BI

EPDM-tesnenie

T120 - P1 - W - V2 - L50060 - O

Silikon-tesnenie

T200 - P1 - W - V2 - L50060 - O

EW - LINE FLEX



PODSTAVY				ČISTIACE PRVKY	
----------	--	--	--	----------------	--

Miska kondenzačná s 1/2" hrdlom	Zátka pre odtok kondenzátu 1/2" (do 200 ° C)	Koleno pevné 87° s podperou	Priplatok za vodiacu lištu, l=350 mm	Prvok čistiaci okrúhly	Viečko s napínacím tesnením (Viton)
---------------------------------	--	-----------------------------	--------------------------------------	------------------------	-------------------------------------



FU01B



750ADK1/2"



ALBI0606



FU422



ALBI0630



ALBI31

Ø	FU01B	750ADK1/2"	ALBI0606	FU422	ALBI0630	ALBI31
Ø 80	37,23 €	2,32 €	70,08 €	70,76 €	71,40 €	30,64 €
Ø 100	38,42 €		72,48 €		77,44 €	35,74 €
Ø 110	38,44 €		73,70 €		52,11 €	35,60 €
Ø 115	38,45 €		74,76 €		81,05 €	35,63 €
Ø 120	39,76 €		76,94 €		84,79 €	39,31 €
Ø 130	39,65 €		78,63 €		88,50 €	39,23 €
Ø 140	39,64 €		82,97 €		89,70 €	39,28 €
Ø 150	40,96 €		82,24 €		90,98 €	39,32 €
Ø 160	41,00 €		88,47 €		95,88 €	39,30 €
Ø 180	42,22 €		100,65 €		98,26 €	39,31 €
Ø 200	44,64 €	119,15 €	104,38 €	43,03 €		

T-KUSY		PREDLŽENIA PEVNÉ			
--------	--	------------------	--	--	--

T-kus 45° s okapničkou	T-kus 87° s okapničkou, dĺžka odbočky l = 108 mm	Predĺženie 1000 mm	Predĺženie 500 mm	Predĺženie 250 mm	Objímka dištančná
------------------------	--	--------------------	-------------------	-------------------	-------------------



FU0616



FU0615



FU0602



FU0603



FU0604



FU40

Ø	FU0616	FU0615	FU0602	FU0603	FU0604	FU40
Ø 80	63,27 €	47,25 €	36,95 €	19,84 €	12,01 €	14,70 €
Ø 100	66,41 €	47,07 €	39,64 €	24,94 €	16,73 €	16,57 €
Ø 110	68,62 €	47,12 €	40,99 €	25,43 €	17,18 €	16,57 €
Ø 115	70,68 €	47,19 €	41,37 €	25,92 €	17,58 €	18,40 €
Ø 120	74,81 €	50,84 €	41,83 €	26,87 €	18,06 €	18,43 €
Ø 130	77,99 €	53,36 €	42,37 €	27,41 €	20,09 €	20,27 €
Ø 140	82,26 €	58,35 €	43,79 €	28,75 €	20,32 €	20,27 €
Ø 150	86,45 €	60,80 €	45,20 €	30,68 €	20,33 €	22,10 €
Ø 160	89,69 €	64,47 €	49,50 €	31,59 €	21,82 €	22,10 €
Ø 180	99,14 €	76,91 €	53,87 €	34,49 €	23,76 €	22,22 €
Ø 200	101,21 €	80,67 €	59,66 €	37,07 €	26,08 €	22,12 €

UPOZORNENIE

Ďalšie príslušenstvo a doplnkové diely nájdete pri systéme EW-ALBI.



EW - LINE FLEX

HADICE FLEX			PRIECHODKY			ZDER
-------------	--	--	------------	--	--	------

EW Line Flex
0,16 mm, 10 m
dvojvrstvá

EW Line Flex
0,08 mm, 10 m
jednvrstvá

Montážna
pomôcka
pre FLEX hadice

Priechodka
flex/flex pre pretlak
(line-flex) pre F02

Priechodka flex/
pevná pre pretlak
(line-flex) pre F02

Priechodka pevná/
flex pre pretlak
(line-flex) pre F02

Zder, dvojité
pre ocelové
dymovody



F01



F02



FD789



FD06



FD07



FD08



FU42

	F01	F02	FD789	FD06	FD07	FD08	FU42
Ø 80	251,89 €	139,04 €	39,87 €	16,69 €	16,98 €	16,98 €	16,09 €
Ø 100	311,10 €	170,51 €	40,51 €	20,12 €	19,16 €	19,16 €	16,18 €
Ø 110	341,21 €	234,82 €	40,97 €	20,92 €	20,05 €	20,05 €	16,19 €
Ø 115	357,81 €	196,78 €	43,37 €	21,32 €	21,12 €	21,12 €	16,10 €
Ø 120	373,64 €	205,25 €	43,59 €	21,74 €	21,63 €	21,63 €	17,40 €
Ø 130	399,37 €	218,31 €	43,98 €	22,69 €	23,23 €	23,21 €	18,59 €
Ø 140	432,72 €	289,54 €	44,40 €	23,54 €	23,65 €	23,65 €	19,86 €
Ø 150	462,63 €	249,63 €	49,30 €	24,28 €	24,08 €	24,08 €	19,81 €
Ø 160	491,15 €	265,92 €	49,80 €	25,22 €	26,85 €	26,85 €	21,00 €
Ø 180	543,87 €	291,55 €	50,92 €	26,85 €	31,69 €	31,69 €	22,04 €
Ø 200	609,57 €	334,69 €	52,11 €	28,33 €	32,25 €	36,06 €	22,33 €

SPOJOVACIE VEDENIE			TESNENIE			
--------------------	--	--	----------	--	--	--

Prvok posuvný
320 - 480 mm
s vonkajším
tesnením

Spojka univerzálna
tesniaca pre pripojenie
kotla a dorazové spoje
s vonkajším tesnením
a upevňovacou spojkou

Spojka
upevňovacia

Tesnenie vnútorné
Silikon do 200 °C

Tesnenie vnútorné
EPDM do 120 °C

Silikon
do 400 °C

Tesniaca hmota
„špeciál“ pre line
flex v pretlaku



FU06114D



AL45V



FU45



ALBI26



ALBI367



ALBI60



FD60







	FU06114D	AL45V	FU45	ALBI26	ALBI367	ALBI60	FD60
Ø 80	63,26 €	32,09 €	7,60 €	2,08 €	2,17 €		
Ø 100	63,26 €	32,13 €	7,67 €	2,84 €	3,00 €		
Ø 110	63,95 €	33,42 €	8,51 €	3,50 €	3,42 €		
Ø 115	63,95 €	33,07 €	7,75 €	3,92 €	3,84 €		
Ø 120	64,58 €	34,89 €	7,75 €	4,09 €	4,17 €		
Ø 130	67,02 €	36,16 €	7,78 €	4,34 €	4,92 €	62,90 €	54,75 €
Ø 140	70,76 €	37,55 €	7,68 €	4,67 €	5,09 €		
Ø 150	72,03 €	37,73 €	9,34 €	4,75 €	5,75 €		
Ø 160	74,62 €	38,97 €	9,33 €	5,09 €	6,09 €		
Ø 180	83,17 €	40,33 €	9,27 €	5,25 €	6,76 €		
Ø 200	89,23 €	43,12 €	10,77 €	5,75 €	6,84 €		

UPOZORNENIE

Ďalšie príslušenstvo a doplnkové diely nájdete pri systéme EW-ALBI.

EW - LINE FLEX



UKONČENIA KOMÍNA			KOMÍNOVÉ DVIERKA		
Kryt hlavice s golierom	Univerzálny kryt hlavice so zadným odvetraním a golierom	Strieška	Dvierka komínové, nerez 210 x 140 mm s posuvným hrdlom 60 mm	Dvierka komínové, nerez 300 x 150 mm s posuvným hrdlom 60 mm	Dvierka komínové, nerez 210 x 140 mm
					
FU0625	FU06130	FU28	FU0960	FU1060	FU13
Ø 80	27,35 €	29,79 €			
Ø 100	28,56 €	32,20 €			
Ø 110	28,42 €	32,20 €			
Ø 115	28,47 €	32,20 €			
Ø 120	29,76 €	34,78 €			
Ø 130	31,08 €	37,14 €	65,91 €	109,61 €	54,43 €
Ø 140	33,61 €	39,71 €			
Ø 150	35,98 €	44,61 €			
Ø 160	39,74 €	49,67 €			
Ø 180	44,71 €	57,08 €			
Ø 200	49,57 €	64,53 €			

UPOZORNENIE

Ďalšie príslušenstvo a doplnkové diely nájdete pri systéme EW-ALBI.

**POPIS**

Jednovrstvový alebo dvojvrstvový ohybný systém z nerezovej ocele pre sanáciu existujúcich komínov, spalínovody, privetrávanie, odvetrávanie.

MATERIÁL

1.4404 (316L) Stabil Flex
1.4301 Stabil Flex

POVRCH

matný

HRÚBKA MATERIÁLU

0,3 mm (Stabil Flex)
0,4 mm (Stabil Flex)

VNÚTORNÝ PRIEMER

80 - 200 mm (flexi rúra)
80 - 200 mm (pevnú vnútornú rúru EW-FU)

SPÔSOB SPÁJANIA

Zásuvné spojenie drážka/hrdlo, špeciálna tesniaca hmota pre pretlak.

**VLASTNOSTI SYSTÉMU****VLASTNOSTI**

- Jednoduché zabudovanie bez narušenia šachty pri vťahovaní
- Žiaruvzdorný alebo odolný voči vlhkosti
- Dvojvrstvová hadica vnútri hladká
- Je možné kombinovať so základnými dielmi EW-FU

OBLASTI POUŽITIA

- Regulované ohniská pre olej, plyn, pevné palivá

EW-STABIL FLEX**CE-ČÍSLO CERTIFIKÁTU**

0036 CPR 9174 013

CE-KLASIFIKÁCIA PODĽA DIN EN 1856 - 2**Flex jednovrstvový**

T200 - N1 - W - V2 - L50008 - O
T400 - N1 - W - V2 - L50008 - G
T600 - N1 - W - V2 - L50008 - G

Flex dvojvrstvový (2 x 0,08 mm = 0,16 mm)

T200 - N1 - W - V2 - L50008 - O
T400 - N1 - W - V2 - L50008 - G
T600 - N1 - W - V2 - L50008 - G

Pevné vnútorné rúry EW-FU

T200 - N1 - W - V2 - L50060 - O
T400 - N1 - W - V2 - L50060 - G
T600 - N1 - W - V2 - L50060 - G

EW - STABIL FLEX



PODSTAVY		ČISTIACE PRVKY			KOMÍNOVÉ DVIERKA	
----------	--	----------------	--	--	------------------	--

Miska kondenzačná s 1/2" hrdlom

Zátka pre odtok kondenzátu 1/2" (do 200 °C)

Prvok čistiaci s krytom 210 x 140 mm

Prvok čistiaci so skrinkou 210 x 140 mm

Prvok čistiaci so skrinkou a krytom 210 x 140 mm

Dvierka komínové, nerez 210 x 140 mm s posuvným hrdlom 60 mm

Dvierka komínové, nerez 300 x 150 mm s posuvným hrdlom 60 mm



FU01B



750ADK1/2"



FU0607



EW0607



FU0607K



FU0960



FU1060

Ø 80	37,23 €	2,32 €	32,22 €	32,22 €	57,04 €	65,91 €	109,61 €
Ø 100	38,42 €		32,20 €	32,22 €	57,08 €		
Ø 110	38,44 €		32,21 €				
Ø 115	38,45 €		32,22 €	32,23 €	57,13 €		
Ø 120	39,76 €		33,47 €	33,47 €	58,20 €		
Ø 130	39,65 €		34,78 €	34,78 €	58,37 €		
Ø 140	39,64 €		35,97 €	35,97 €	59,62 €		
Ø 150	40,96 €		37,19 €	37,19 €	60,82 €		
Ø 160	41,00 €		38,49 €	38,49 €	63,26 €		
Ø 180	42,22 €		40,85 €	40,85 €	65,79 €		
Ø 200	44,64 €	47,16 €	47,16 €	71,94 €			

KOMÍNOVÉ DVIERKA	T-KUSY			PRÍSLUŠENSTVO
------------------	--------	--	--	---------------

Dvierka komínové, nerez 210 x 140 mm

T-kus 45° s okapničkou

T-kus 87° s okapničkou, dĺžka odbočky l = 108 mm

T-Klix 90° rozoberateľný s motýlikmi ležiacimi vo vnútri

Zder, dvojitá pre ocelové dymovody



FU13



FU0616



FU0615



FU06749



FU42

Ø 80	54,43 €	63,27 €	47,25 €	39,37 €	16,09 €
Ø 100		66,41 €	47,07 €	73,20 €	16,18 €
Ø 110		68,62 €	47,12 €		16,19 €
Ø 115		70,68 €	47,19 €	45,92 €	16,10 €
Ø 120		74,81 €	50,84 €	75,37 €	17,40 €
Ø 130		77,99 €	53,36 €	76,65 €	18,59 €
Ø 140		82,26 €	58,35 €	81,16 €	19,86 €
Ø 150		86,45 €	60,80 €	84,62 €	19,81 €
Ø 160		89,69 €	64,47 €	89,52 €	21,00 €
Ø 180		99,14 €	76,91 €	103,54 €	22,04 €
Ø 200	101,21 €	80,67 €	108,11 €	22,33 €	



HADICE FLEX JEDNOVRSTVOVÉ

EW Stabil Flex
0,3 mm, 10 m

jednovrstvový



F03

EW Stabil Flex
0,4 mm, 10 m

jednovrstvový



F04

Montážna
pomôcka
pre FLEX hadice



FD789

PRIECHODKY

Priechodka flex/
flex pre podtlak
(stabil-flex)
pre F03/F04



FD06Z

Priechodka flex/
pevná pre podtlak
(stabil-flex)
pre F03/F04



FD07Z

Priechodka pevná/
flex pre podtlak
(stabil-flex)
pre F03/F04



FD08Z

	F03	F04	FD789	FD06Z	FD07Z	FD08Z
Ø 80			39,87 €	16,69 €	16,98 €	16,98 €
Ø 100	316,35 €		40,51 €	20,12 €	19,16 €	19,16 €
Ø 110	338,62 €		40,97 €	20,92 €	20,05 €	20,05 €
Ø 115			43,37 €	21,32 €	21,12 €	21,12 €
Ø 120	373,37 €	561,90 €	43,59 €	21,74 €	21,63 €	21,63 €
Ø 130	398,45 €	614,17 €	43,98 €	22,69 €	23,23 €	23,21 €
Ø 140	424,02 €	659,65 €	44,40 €	23,54 €	23,65 €	23,65 €
Ø 150	449,58 €	688,22 €	49,30 €	24,28 €	24,08 €	24,08 €
Ø 160	488,45 €	725,88 €	49,80 €	25,22 €	26,85 €	26,85 €
Ø 180	556,13 €	840,27 €	50,92 €	26,85 €	31,69 €	31,69 €
Ø 200	757,79 €	911,64 €	52,11 €	28,33 €	32,25 €	36,06 €

PREDĽŽENIA PEVNÉ

Predĺženie
1000 mm



FU0602

Predĺženie
500 mm



FU0603

Predĺženie
250 mm



FU0604

Objímka dištančná



FU40

Kryt hlavice
s golierom



FU0625

UKONČENIA KOMÍNA

Univerzálny kryt
hlavice so zadným
odvetraním
a golierom



FU06130

Strieška



FU28

	FU0602	FU0603	FU0604	FU40	FU0625	FU06130	FU28
Ø 80	36,95 €	19,84 €	12,01 €	14,70 €	27,35 €	29,79 €	22,26 €
Ø 100	39,64 €	24,94 €	16,73 €	16,57 €	28,56 €	32,20 €	22,46 €
Ø 110	40,99 €	25,43 €	17,18 €	16,57 €	28,42 €	32,20 €	22,28 €
Ø 115	41,37 €	25,92 €	17,58 €	18,40 €	28,47 €	32,20 €	22,34 €
Ø 120	41,83 €	26,87 €	18,06 €	18,43 €	29,76 €	34,78 €	23,63 €
Ø 130	42,37 €	27,41 €	20,09 €	20,27 €	31,08 €	37,14 €	24,88 €
Ø 140	43,79 €	28,75 €	20,32 €	20,27 €	33,61 €	39,71 €	24,80 €
Ø 150	45,20 €	30,68 €	20,33 €	22,10 €	35,98 €	44,61 €	24,78 €
Ø 160	49,50 €	31,59 €	21,82 €	22,10 €	39,74 €	49,67 €	26,04 €
Ø 180	53,87 €	34,49 €	23,76 €	22,22 €	44,71 €	57,08 €	26,08 €
Ø 200	59,66 €	37,07 €	26,08 €	22,12 €	49,57 €	64,53 €	26,08 €

UPOZORNENIE

Ďalšie príslušenstvo a doplnkové diely nájdete pri systéme EW-FU.

KEĎ POTREBUJETE KOMÍN S MIMORIADNOU KORÓZNOU ODOLNOSŤOU, VTEDY JE RIEŠENÍM:

EW-SILVER

jednoplášťový komínový systém pre mnohostranné použitie

- kyselinovzdorný
- vysoká odolnosť voči korózii
- odolný voči vyhoreniu
- vhodný pre suchú aj vlhkú prevádzku



Olej

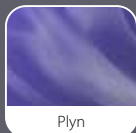

Plyn



Drevo

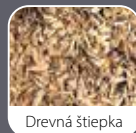

Drevná štiepka

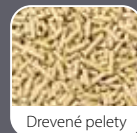

Drevené pelety

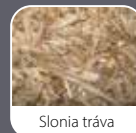

Slonia tráva



Obiloviny

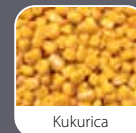

Kukurica

**POPIS**

Jednovrstvový kyselinovzdorný komín z ušľachtilej ocele (systém odvodu spalín) pre zmenšenie prierezu komínov pri modifikácii pre moderné krby (olej, plyn, štiepky, štiepiny a drevených peliet podľa DIN 51731, ako pre suchú, tak aj pre vlhkú prevádzku).

MATERIÁL

1.4539 (904L)

POVRCH

Matný

HRÚBKA MATERIÁLU

0,6 mm

VNÚTORNÝ PRIEMER

100 - 300 mm
Ďalšie na dopyt

IZOLÁCIA

Voliteľne riešené izolačnou vrstvou

SPÔSOB SPÁJANIA

Zásuvné spojenie drážka / hrdlo

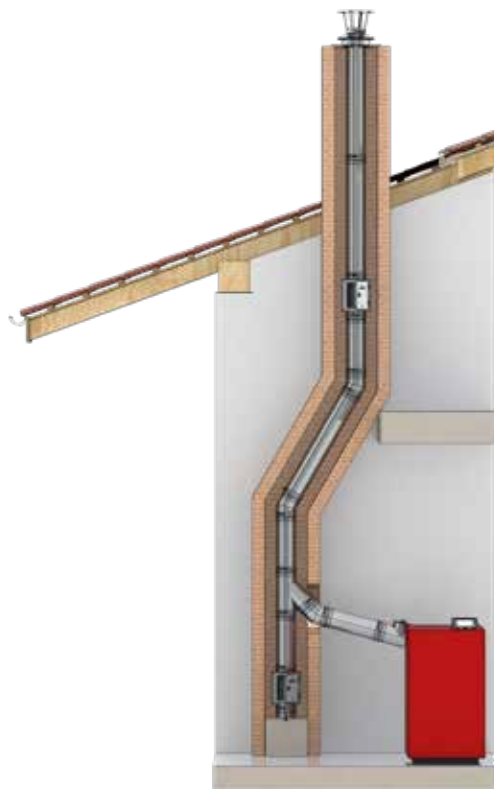
**VLASTNOSTI SYSTÉMU****VLASTNOSTI**

- Odolný voči vyhoreniu sadzí a odolný voči vlhkosti
- Rýchla montáž a jednoduché vedenie v šikminách vďaka ľahkým komponentom
- Voliteľné upevnenie pomocou svoriek
- Voliteľne k dispozícii ako oválna rúra, ideálna pre úzke a viac ťahové systémy
- Veľká rozmanitosť systému a rozsiahle príslušenstvo

OBLASTI POUŽITIA

- Štandardné krby na olej, plyn, tuhá paliva (prírodné drevo, pelety, štiepka)

CE-ČÍSLO CERTIFIKÁTU

Z - 7.1 - 3374

CE-KLASIFIKÁCIA PODĽA DIN EN 18160 - 1

T400 - N1 - W2¹⁾ - G50 - L00

T600 - N1 - W2¹⁾ - G100 - L00

- ¹⁾ > pre drevené pelety vyrobené z prírodného dreva
> na štiepky z prírodného dreva
> na prírodné palivové drevo
> pre plyn a vykurovací olej EL

Ceny EW-SILVER na vyžiadanie.





DW

DVOJPLÁŠŤOVÉ KOMÍNOVÉ SYSTÉMY

DW

POPIS	46
PRÍPLATKY ZA INÉ VYHOTOVENIA	46
TECHNICKÁ TABUĽKA	47
DW - FU Dvojplášťový nerezový komínový systém, 32,5 mm izolácia Popis systému a cenník komponentov	48
DW - AL Doplnkové diely pre P1 k systému DW-FU Popis systému a cenník komponentov	61
DW - FU 50 Dvojplášťový nerezový komínový systém, 50 mm izolácia Popis systému a cenník komponentov	63
DW - ETN Dvojplášťový nerezový komínový systém, 25 mm izolácia Popis systému a cenník komponentov	76
DW - ETN AL Doplnkové diely pre P1 k systému DW-ECO 2.0 Popis systému a cenník komponentov	86
DW-BLACK 25 Dvojplášťový nerezový komínový systém s čiernym lakovaným povrchom, 25 mm izolácia Popis systému a cenník komponentov	88
DW-BLACK 50 Dvojplášťový nerezový komínový systém s čiernym lakovaným povrchom, 50 mm izolácia Popis systému a cenník komponentov	92
DW - VISION Dizajnový komín. Dvojplášťový nerezový komínový systém s hladkým spojom bez objímok Popis systému a cenník komponentov	96
DW - KL Dvojplášťový nerezový tlakotesný systém odvodu spalín s kónicky tesniacim spôsobom spájania Popis systému a cenník komponentov	102
DW-SILVER Dvojplášťový kyselinovzdorný komín z ušľachtilej ocele. Popis systému	111

POPIS DVOJPLÁŠŤOVÝCH SYSTÉMOV

Naše dvojplášťové komínové systémy z nerezového materiálu sú vybavené kvalitným izolačným materiálom a sú inštalované predovšetkým ako externé komínové systémy. Vďaka rôznym dizajnovým prevedeniam, čo sa týka materiálu a farebných možností, predstavujú skutočnú pastvu pre oči a optické zhodnotenie budov. Sortiment zahŕňa systémové riešenia pre každý zdroj spalín a účel použitia aký vás napadne, na základe čoho vám radi ponúkame aj rôzne špeciálne prevedenia.

DVOJPLÁŠŤOVÉ KOMÍNOVÉ SYSTÉMY JEREMIAS SA VYZNAČUJÚ:

- CE-certifikácia
- Jednoduchá montáž prostredníctvom pasujúcich prvkov a zásuvných spojov
- Bez nutnosti zvárania na stavbe
- Kvalitná izolácia na zabránenie tepelného mosta medzi vnútorným a vonkajším plášťom
- Nerez: zvárané WIG v ochranej atmosfére s pasiváciou pozdĺžnych zvarov pre čo najlepšiu ochranu voči korózii
- Tesné voči kondenzátu a úniku spalín
- Použitie kvalitných tesniacich materiálov pre vysokú životnosť
- Na dopyt sú k dispozícii mnohé ďalšie priemery, rôzne druhy materiálov a rôzne prevedenia

PRÍPLATKY ZA INÉ VYHOTOVENIA

MATERIÁL

- 1.4539 odolný voči kyseline do 400°C Cena na vyžiadanie
- 1.4828 žiaruvzdorný do 1000°C Cena na vyžiadanie
- Ďalšie prevedenia na vyžiadanie

VONKAJŠIA RÚRA

- Meď Cena na vyžiadanie
- Povrch brúsený Cena na vyžiadanie
- Povrch matný Cena na vyžiadanie
- Povrch lakovaný Cena na vyžiadanie

HRÚBKA MATERIÁLU

- Vnútoraná rúra 0,8 mm Cena na vyžiadanie
- Vnútoraná rúra 1,0 mm Cena na vyžiadanie
- Vnútoraná rúra 1,25 mm Cena na vyžiadanie
- Vnútoraná rúra 1,50 mm Cena na vyžiadanie



Matný



Brúsený



Lesklý

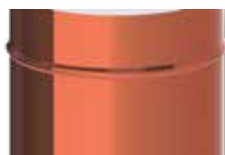

Med'



RAL lakovanie

TECHNICKÁ TABUĽKA

	Olej	Plyn	PP	Prev. teplota	Materiál	Hrúbka materiálu	WIG	Tlak*	Certifikát	Klasifikácia
DW - FU DW - FU50	✓	✓	✓	≤ 400 °C ≤ 600 °C	vnút.: 1.4571/ 1.4404 vonk.: 1.4301	vnút.: 0,6 mm vonk.: 0,6 mm	✓	N1	0036 CPD 9174 001	T400 - N1 - D - V3 - L50060 - Gxx T400 - N1 - W - V2 - L50060 - Oxx T600 - N1 - D - V3 - L50060 - Gxx T600 - N1 - W - V2 - L50060 - Oxx
DW - FU Spojovacie vedenie	✓	✓	✓	≤ 450 °C ≤ 600 °C	vnút.: 1.4571/1.4404 vonk.: 1.4301	vnút.: 0,6 mm vonk.: 0,6 mm	✓	N1	0036 CPR 9174 047	T450 - N1 - W - V2 - L50060 - O50M T600 - N1 - D - V3 - L50060 - G100M T600 - N1 - W - V2 - L50060 - O100M
DW - AL	✓	✓	✗	≤ 120 °C ≤ 200 °C	vnút.: 1.4571/ 1.4404 vonk.: 1.4301	vnút.: 0,6 mm vonk.: 0,6 mm	✓	P1 200 Pa	0036 CPR 9174 003	EPDM-tesnenie: T120 - N1 - W - V2 - L50060 - O00 T120 - P1 - W - V2 - L50060 - O00 Silikon-tesnenie: T200 - N1 - W - V2 - L50060 - O00 T200 - P1 - W - V2 - L50060 - O00
DW - AL Spojovacie vedenie	✓	✓	✗	≤ 120 °C ≤ 200 °C	vnút.: 1.4571/ 1.4404 vonk.: 1.4301	vnút.: 0,6 mm vonk.: 0,6 mm	✓	P1 200 Pa	0036 CPR 9174 050	EPDM-tesnenie: T120 - P1 - W - V2 - L50060 - O00M T120 - N1 - W - V2 - L50060 - O00M Silikon-tesnenie: T200 - P1 - W - V2 - L50060 - O00M T200 - N1 - W - V2 - L50060 - O00M
DW - ETN	✓	✓	✓	≤ 400 °C ≤ 600 °C	vnút.: L 99 vonk.: 1.4301	vnút.: 0,5 mm vonk.: 0,5 mm	✓	N1	0036 CPR 9174 015	T400 - N1 - W - V2 - L99050 - Oxx T600 - N1 - W - V2 - L99050 - Oxx T600 - N1 - D - V2 - L99050 - Gxx
DW - ETN Spojovacie vedenie	✓	✓	✓	≤ 450 °C ≤ 600 °C	vnút.: L 99 vonk.: 1.4301	vnút.: 0,5 mm vonk.: 0,5 mm	✓	N1	0036 CPR 9174 054	T450 - N1 - W - V2 - L99050 - O50M T600 - N1 - D - V2 - L99050 - G100M T600 - N1 - W - V2 - L99050 - O100M
DW - ETN - AL	✓	✓	✗	≤ 120 °C ≤ 200 °C	vnút.: L99 vonk.: 1.4301	vnút.: 0,5 mm vonk.: 0,5 mm	✓	P1 200 Pa	0036 CPR 9174 046	EPDM-tesnenie: T120 - P1 - W - V2 - L99050 - O00 T120 - N1 - W - V2 - L99050 - O00 Silikon-tesnenie: T200 - P1 - W - V2 - L99050 - O00 T200 - N1 - W - V2 - L99050 - O00
DW - ETN - AL Spojovacie vedenie	✓	✓	✗	≤ 120 °C ≤ 200 °C	vnút.: L99 vonk.: 1.4301	vnút.: 0,5 mm vonk.: 0,5 mm	✓	P1 200 Pa	0036 CPR 9174 053	EPDM-tesnenie: T120 - P1 - W - V2 - L99050 - O00M T120 - N1 - W - V2 - L99050 - O00M Silikon-tesnenie: T200 - P1 - W - V2 - L99050 - O00M T200 - N1 - W - V2 - L99050 - O00M
DW - BLACK	✓	✓	✓	≤ 120 °C ≤ 450 °C	vnút.: L 99 vonk.: pozink	vnút.: 0,5 mm vonk.: 0,5 mm	✓	N1 40 Pa	0036 CPR 9174 137	T120 - P1 - W - V2 - L99050 - O00 T450 - N1 - W - V2 - L99050 - G80
DW - BLACK Spojovacie vedenie	✓	✓	✓	≤ 120 °C ≤ 450 °C	vnút.: L 99 vonk.: pozink	vnút.: 0,5 mm vonk.: 0,5 mm	✓	N1 40 Pa	0036 CPR 9174 138	T120 - P1 - W - V2 - L99050 - O00M T450 - N1 - W - V2 - L99050 - G170M
DW - VISION	✓	✓	✓	≤ 400 °C ≤ 450 °C ≤ 600 °C	vnútri: 1.4571/ 1.4404 vonka: 1.4301	vnútri: 0,6 mm vonka: 0,6 mm	✓	N1	0036 CPR 9174 009	T600 - N1 - D - V3 - L50050 - G50 T400 - N1 - W - V2 - L50050 - O20 T450 - N1 - W - V2 - L50050 - O50
DW - VISION Spojovacie vedenie	✓	✓	✓	≤ 450 °C ≤ 600 °C	vnútri: 1.4571/ 1.4404 vonka: 1.4301	vnútri: 0,6 mm vonka: 0,6 mm	✓	N1	0036 CPR 9174 048	T600 - N1 - D - V3 - L50050 - G100M T450 - N1 - W - V2 - L50050 - O50M
DW - KL	✓	✓	✓	≤ 200 °C ≤ 400 °C ≤ 450 °C ≤ 600 °C	vnútri: 1.4571/ 1.4404 vonka: 1.4301	vnútri: 0,6 mm vonka: 0,6 mm	✓	H1 5000 Pa	0036 CPD 9174 002	T200 - P1 - W - V2 - L50060 - O00 T200 - H1 - W - V2 - L50060 - Oxx T400 - N1 - D - V3 - L50060 - Gxx T400 - N1 - W - V2 - L50060 - Oxx T400 - P1 - W - V2 - L50060 - Oxx T450 - H1 - W - V2 - L50060 - Oxx T600 - N1 - D - V3 - L50060 - Gxx T600 - H1 - W - V2 - L50060 - Gxx
DW - KL Spojovacie vedenie DW-KH	✓	✓	✓	≤ 200 °C ≤ 450 °C ≤ 600 °C	vnútri: 1.4571/ 1.4404 vonka: 1.4301	vnútri: 0,6 mm vonka: 0,6 mm	✓	H1 5000 Pa	0036 CPR 9174 041	T200 - P1 - W - V2 - L50060 - O00M T200 - H1 - W - V2 - L50060 - O20M T450 - H1 - W - V2 - L50060 - O50M T600 - N1 - D - V3 - L50060 - G100M T600 - H1 - W - V2 - L50060 - G100M
DW - SILVER	✓	✓	✓	≤ 600 °C	vnút.: 1.4539 vonka: 1.4301	vnútri: 0,6 mm vonka: 0,6 mm	✓	N1	Z - 7.1 - 3375	T600 - N1 - W2 ¹⁾ - G50 - L00

xx Z dôvodu zmien produktových noriem sa zmenili odstupny od horľavých materiálov. Poukazujeme preto na naše vyhlásenia o parametroch, ktoré sú k dispozícii na stiahnutie na našej webovej stránke.

POZNÁMKA 1):

- pre drevené pelety vyrobené z prírodného dreva
- na štiepky z prírodného dreva
- na prírodné palivové drevo
- pre plynový a vykurovací olej EL

* N1 podtlak, P1 pretlak, H1 pretlak

DW - FU



POPIS

Klasický dvojplášťový systém odvodu spalín z nerezového materiálu

MATERIÁL

Vnútorňy: 1.4571 (316Ti)/1.4404 (316L)

Vonkajší: 1.4301 (304)

Ďalšie na dopyt

POVRCH

Vysoký lesk

Voliteľne: matný, lakovaný, brúsený, meď

HRÚBKVA MATERIÁLU

Vnútorňý / Vonkajší je 0,6 mm

Ďalšie na dopyt

VNÚTORŇNÝ PRIEMER

80 - 600 mm, ďalšie na dopyt

IZOLÁCIA

Minerálna izolácia s 32,5 mm hrúbkou, obj.hm. 120 kg/m³

SPÔSOB SPÁJANIA

Zásuvný spoj hrdlo/lem s objímkou

OBJÍMKA

Súčasť dodávky



VLASTNOSTI SYSTÉMU



VLASTNOSTI

- Mnohostranne použiteľný systém odvodu spalín
- Vysoká pružnosť pre realizáciu aj náročných stavebných situácií
- Žiaruvzdorný alebo odolný voči vlhkosti

OBLASTI POUŽITIA

- Regulované ohniská pre olej, plyn, pevné palivá (prírodné drevo, koks, rašelina, uhlie)

DW - FU

CE-ČÍSLO CERTIFIKÁTU

0036 CPR 9174 001

CE-KLASIFIKÁCIA PODĽA DIN EN 1856 - 1

T400 - N1 - D - V3 - L50060 - Gxx

T400 - N1 - W - V2 - L50060 - Oxx

T600 - N1 - D - V3 - L50060 - Gxx

T600 - N1 - W - V2 - L50060 - Oxx

xx = Odstupy od horľavých materiálov sú závislé na Ø, vid'. vyhlásenie o parametroch

DW - FU SPOJOVACIE VEDENIE

CE-ČÍSLO CERTIFIKÁTU

0036 CPR 9174 047

CE-KLASIFIKÁCIA PODĽA DIN EN 1856-2

T450 - N1 - W - V2 - L50060 - O50M

T600 - N1 - D - V3 - L50060 - G100M

T600 - N1 - W - V2 - L50060 - O100M



SPODNÁ KONZOLA / MEDZIVZPERA

Plechová konzola nastaviteľná od 50 - 150 mm, pár

Plechová konzola nastaviteľná od 150 - 250 mm, pár

Plechová konzola nastaviteľná od 250 - 360 mm, pár

Stenová podpera a priečny nosník typ I 350 mm, pár

Stenová podpera a priečny nosník typ II 500 mm, pár

Stenová podpera a priečny nosník typ III 750 mm, pár

Stenová podpera a priečny nosník typ IV 1030 mm, pár



DW01

DW02

DW49

DW391

DW392

DW393

DW407

Ø 80	44,00 €	58,60 €	77,82 €				
Ø 100	44,00 €	59,73 €	78,94 €				
Ø 115	44,00 €	59,73 €	71,72 €				
Ø 130	45,15 €	67,61 €	89,09 €				
Ø 150	49,67 €	83,48 €	111,68 €				
Ø 160	62,09 €	91,26 €	120,62 €				
Ø 180	66,48 €	100,37 €	133,09 €				
Ø 200	74,36 €	109,28 €	157,63 €				
Ø 225	75,07 €	109,56 €	167,46 €	63,18 €			
Ø 250	82,71 €	109,74 €	177,16 €				
Ø 300	97,77 €	119,46 €	196,91 €				
Ø 350	112,72 €	123,10 €	243,28 €				
Ø 400	127,83 €	146,35 €	287,30 €				
Ø 450	147,93 €	186,43 €	305,56 €				
Ø 500	190,00 €	194,03 €	315,40 €		71,91 €		
Ø 600	231,17 €	247,80 €	409,39 €			89,38 €	
							148,22 €

Prepočet maximálneho odstupu od steny pre stenovú podperu a priečny nosník systému DW - FU

Celková dĺžka stenovej podpery 350 mm

Celková dĺžka stenovej podpery 500 mm

Celková dĺžka stenovej podpery 750 mm

Celková dĺžka stenovej podpery 1030 mm

Stavebná dĺžka (napr. 350 mm typ I) - 15 mm - (Ø vnút. + 50 mm) = Max. odstup od steny

DW391

DW392

DW393

DW407

Vnútorná rúra Ø	Max. odstup od steny v mm	Vnútorná rúra Ø	Max. odstup od steny v mm	Vnútorná rúra Ø	Max. odstup od steny v mm	Vnútorná rúra Ø	Max. odstup od steny v mm
Ø 80	190	Ø 80	340	Ø 80	590	Ø 80	870
Ø 100	170	Ø 100	320	Ø 100	570	Ø 100	850
Ø 130	140	Ø 130	290	Ø 130	540	Ø 130	820
Ø 150	120	Ø 150	270	Ø 150	520	Ø 150	800
Ø 160	125	Ø 160	275	Ø 160	525	Ø 160	805
Ø 180	90	Ø 180	240	Ø 180	490	Ø 180	770
Ø 200	70	Ø 200	220	Ø 200	470	Ø 200	750
Ø 225	45	Ø 225	195	Ø 225	445	Ø 225	725
		Ø 250	170	Ø 250	420	Ø 250	700
		Ø 300	120	Ø 300	370	Ø 300	650
		Ø 350	70	Ø 350	320	Ø 350	600
				Ø 400	270	Ø 400	550
				Ø 450	220	Ø 450	500
				Ø 500	170	Ø 500	450
				Ø 600	85	Ø 600	365

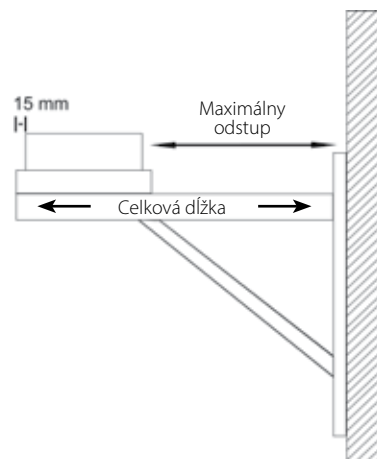



ZÁKLADOVÁ DOSKA / PODSTAVEC KOMÍNA

Teleskopická vzpera 250-690 mm s teleskopickou hlavou a odtokom kondenzátu do strany



DW03

Teleskopická vzpera 250-1190 mm s teleskopickou hlavou a odtokom kondenzátu do strany



DW04

Základová doska s odtokom kondenzátu smerom dole



DW05

Základová doska s odtokom kondenzátu do strany



DW06

Základová doska pre medzivzperu



DW07

Základová doska pre komínové navýšenie do 1,5 m (s okrúhlym ústím, L = 220 mm)

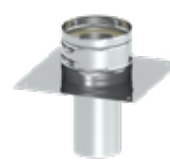

DW08

Základová doska pre komínové navýšenie do 2 m (s okrúhlym ústím, L = 220 mm)



DW08-2

Ø 80	141,03 €	183,81 €	50,95 €	60,87 €	53,00 €	55,27 €	192,52 €
Ø 100	143,19 €	184,89 €	52,11 €	63,15 €	55,23 €	56,36 €	196,24 €
Ø 115	146,69 €	184,91 €	52,10 €	64,24 €	56,37 €	57,56 €	200,92 €
Ø 130	147,72 €	188,27 €	56,53 €	72,22 €	64,28 €	65,45 €	206,11 €
Ø 150	151,15 €	190,65 €	58,84 €	82,28 €	72,18 €	74,41 €	216,04 €
Ø 160	162,36 €	195,10 €	62,24 €	90,22 €	79,98 €	81,24 €	218,81 €
Ø 180	171,27 €	200,73 €	69,07 €	96,96 €	84,56 €	86,86 €	237,98 €
Ø 200	183,76 €	206,53 €	72,50 €	101,41 €	87,95 €	91,42 €	254,07 €
Ø 225	184,86 €	207,55 €	75,82 €	116,17 €	99,25 €	104,92 €	265,22 €
Ø 250	185,01 €	207,54 €	79,19 €	129,73 €	115,02 €	117,25 €	276,66 €
Ø 300	298,84 €	295,49 €	85,97 €	143,21 €	122,96 €	128,44 €	313,89 €
Ø 350	301,14 €	295,45 €	149,42 €	172,57 €	145,43 €	155,60 €	355,88 €
Ø 400	308,87 €	304,46 €	186,71 €	258,27 €	214,24 €	232,13 €	449,94 €
Ø 450	319,14 €	314,62 €	234,28 €	276,28 €	249,21 €	237,80 €	491,69 €
Ø 500	329,34 €	401,37 €	265,97 €	314,61 €	283,00 €	270,02 €	551,08 €
Ø 600	390,24 €	408,17 €	323,80 €	364,18 €	328,09 €	325,97 €	662,39 €

ZÁKLADOVÁ DOSKA / PODSTAVEC KOMÍNA

Základová doska pre komínové navýšenie do 3 m (s okrúhlym ústím, L = 220 mm)



DW08-3

Základová doska pre montáž na podstavec s odtokom kondenzátu do strany



DW66

Základová doska okrúhla s odtokom kondenzátu dole a držiak nastaviteľný do 200 mm od steny. (stavebná výška maximálne 8 m)

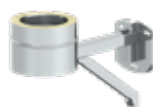

DW384

Základová doska bez odtoku kondenzátu



DW09

Príplatok pre 1/2" hrdlo s uzatváracou maticou



FU125

Zátka pre odtok kondenzátu 1/2" (do 200° C)



750ADK1/2"

Ø 80	199,35 €	62,05 €	77,46 €	61,20 €
Ø 100	203,68 €	63,18 €	82,32 €	62,31 €
Ø 115	208,79 €	64,34 €	103,26 €	63,54 €
Ø 130	214,32 €	71,10 €	88,99 €	43,03 €
Ø 150	224,83 €	80,05 €	93,53 €	45,24 €
Ø 160	227,88 €	87,91 €	109,56 €	47,53 €
Ø 180	236,54 €	93,59 €	120,44 €	49,81 €
Ø 200	264,36 €	99,17 €	128,74 €	50,91 €
Ø 225	276,11 €	111,62 €		52,06 €
Ø 250	288,37 €	124,04 €		52,11 €
Ø 300	326,98 €	137,58 €		54,33 €
Ø 350	370,42 €	160,16 €		63,40 €
Ø 400	465,80 €	239,06 €		128,62 €
Ø 450	509,05 €	262,72 €		174,63 €
Ø 500	569,83 €	302,28 €		205,44 €
Ø 600	684,09 €	364,18 €		213,40 €

17,45 €

2,32 €



ČISTIACI PRVOK

Čistiaci prvok

Čistiaci prvok s integrovanou základovou doskou a odtokom kondenzátu smerom dole

Priplatok za integrovaný regulátor tahu pre DW10

Čistiaci prvok Dizajn Plus (len pre vnútorné použitie)

Čistiaci prvok Dizajn Plus pre pevné palivá (vonkajšie použitie)

Čistiaci prvok Dizajn Plus s integrovanou základovou doskou a odtokom kondenzátu smerom dole (len pre vnútorné použitie)

Čistiaci prvok s integrovanou základovou doskou a odtokom kondenzátu smerom dole pre pevné palivá (vonkajšie použitie)



DW10



DW383



ZUTE336



DW381



DW381A



DW382



DW382A

	DW10	DW383	ZUTE336	DW381	DW381A	DW382	DW382A
Ø 80	180,40 €	207,51 €	81,76 €	129,11 €	154,85 €	180,75 €	178,97 €
Ø 100	181,55 €	209,27 €		167,84 €	158,34 €	234,98 €	180,54 €
Ø 115	181,55 €	210,82 €		170,15 €	160,52 €	243,55 €	181,21 €
Ø 130	191,67 €	222,09 €		162,41 €	162,78 €	246,90 €	190,77 €
Ø 150	201,80 €	233,39 €		171,41 €	171,81 €	249,79 €	207,99 €
Ø 160	205,30 €	240,13 €		174,81 €	184,53 €	257,08 €	214,72 €
Ø 180	209,71 €	251,46 €		178,09 €	178,64 €	258,16 €	223,75 €
Ø 200	219,89 €	262,74 €		187,18 €	187,64 €	270,00 €	244,63 €
Ø 225	228,84 €	316,32 €		209,89 €	209,89 €	283,76 €	254,22 €
Ø 250	237,90 €	285,26 €		217,27 €	217,27 €	293,72 €	264,49 €
Ø 300	253,74 €	304,48 €		250,47 €	217,04 €	270,64 €	283,76 €
Ø 350	285,32 €	436,16 €		271,77 €	250,47 €	415,60 €	343,67 €
Ø 400	402,52 €	563,15 €		271,77 €	271,77 €	453,88 €	448,37 €
Ø 450	418,32 €	534,46 €	290,74 €	290,74 €	485,54 €	469,95 €	
Ø 500	452,22 €	705,74 €	305,80 €	305,80 €	510,81 €	505,98 €	
Ø 600	477,02 €	864,99 €	354,49 €	354,49 €	593,01 €	536,35 €	

T-NAPOJENIE

T-Kus 87° s okapničkou

T-Kus 90° s okapničkou

T-Kus 87° s čistiacim otvorom oproti (rovnaká výška)

T-Kus 90° s čistiacim otvorom oproti (rovnaká výška)

T-Kus 45° s okapničkou



DW11



DW317



* DW421



* DW309



DW12

UPOZORNENIE

* Použitie po odsúhlasení s príslušným kominárom - revíznym technikom.

	DW11	DW317	* DW421	* DW309	DW12
Ø 80	131,96 €	131,93 €	258,15 €	258,16 €	170,27 €
Ø 100	133,05 €	133,07 €	259,34 €	259,30 €	171,21 €
Ø 115	134,25 €	134,18 €	260,56 €	263,81 €	181,77 €
Ø 130	137,55 €	137,58 €	263,83 €	263,87 €	184,78 €
Ø 150	161,20 €	161,28 €	287,49 €	287,54 €	198,18 €
Ø 160	166,91 €	166,93 €	293,24 €	293,17 €	204,92 €
Ø 180	175,95 €	175,93 €	302,15 €	302,19 €	212,66 €
Ø 200	218,75 €	218,77 €	376,69 €	376,66 €	280,98 €
Ø 225	245,88 €	245,87 €	477,98 €	427,54 €	313,68 €
Ø 250	276,25 €	276,31 €	434,09 €	434,05 €	348,21 €
Ø 300	333,70 €	333,80 €	574,72 €	491,63 €	397,31 €
Ø 350	376,59 €	376,61 €	587,23 €	534,49 €	456,06 €
Ø 400	496,16 €	496,16 €	653,96 €	740,62 €	636,94 €
Ø 450	529,95 €	529,99 €	725,49 €	779,17 €	807,07 €
Ø 500	588,59 €	588,49 €	862,26 €	845,26 €	891,95 €
Ø 600	650,64 €	650,62 €	936,03 €	1 377,31 €	991,61 €



PREDĽŽENIE

Predĺženie
1000 mm

Predĺženie
500 mm

Predĺženie
250 mm

Predĺženie 500 mm
s integrovanou
dvojitou zderou
možné skrátiť
pre Ferro-Lux

Predĺženie
1000 mm
s integrovanou
dvojitou zderou
možné skrátiť pre
Ferro-Lux

Predĺženie
s revíznym
otvorom (Viečko
pre olej a plyn)
do 400°C/N1

Predĺženie
s revíznym
otvorom (s
vnútorným
a vonkajším
viečkom)



DW13



DW14



DW15



DW261

DW262



DW294



CHFUDW68

	DW13	DW14	DW15	DW261	DW262	DW294	CHFUDW68
Ø 80	106,04 €	56,76 €	41,94 €	93,85 €	146,51 €	105,59 €	126,62 €
Ø 100	106,07 €	56,70 €	41,89 €	93,81 €	172,67 €	125,23 €	127,33 €
Ø 115	107,32 €	56,81 €	43,25 €	89,15 €	152,22 €	125,19 €	133,23 €
Ø 130	113,43 €	62,86 €	45,67 €	101,19 €	187,36 €	137,58 €	137,78 €
Ø 150	130,78 €	71,45 €	50,49 €	111,12 €	206,67 €	147,81 €	193,91 €
Ø 160	139,39 €	76,52 €	53,06 €	115,94 €	216,32 €	152,29 €	201,38 €
Ø 180	146,84 €	83,98 €	56,69 €	123,37 €	230,70 €	157,89 €	205,78 €
Ø 200	165,28 €	90,11 €	65,44 €	130,79 €	245,09 €	162,40 €	220,29 €
Ø 225	193,59 €	102,32 €	75,18 €	157,10 €	271,59 €	172,51 €	175,46 €
Ø 250	219,57 €	115,92 €	83,77 €	159,21 €	302,05 €	199,84 €	244,45 €
Ø 300	268,90 €	151,68 €	115,96 €	197,30 €	360,64 €	209,74 €	275,39 €
Ø 350	368,87 €	198,58 €	134,43 €	255,50 €	427,85 €	272,53 €	
Ø 400	418,21 €	277,58 €	220,83 €	293,22 €	492,65 €	272,84 €	
Ø 450	437,87 €	303,58 €	234,26 €	330,95 €	558,15 €	303,03 €	
Ø 500	485,94 €	315,71 €	250,29 €	368,67 €	623,85 €	357,37 €	
Ø 600	557,50 €	358,97 €	282,38 €	462,44 €	787,09 €	333,47 €	

KOLENO

Koleno s čistiacim
otvorom 87°
s viečkom pre olej
a plyn do 250 °C

Koleno s čistiacim
otvorom 87°
s viečkom pre
pevné palivá

Koleno s čistiacim
otvorom 90°
s izolovaným
viečkom pre olej
a plyn

Koleno s čistiacim
otvorom 90°
s izolovaným
viečkom pre pevné
palivá

Revízne koleno 90°
s „Dizajn“ viečkom
pre pevné palivá,
POZOR - len do
interiéru!



DW67



DW67G



DW19



DW19G



DW1228

	DW67	DW67G	DW19	DW19G	DW1228
Ø 80	203,00 €	213,15 €	202,99 €	213,15 €	190,53 €
Ø 100	204,51 €	214,32 €	204,14 €	214,32 €	214,80 €
Ø 115	206,72 €	214,41 €	204,05 €	214,41 €	214,86 €
Ø 130	208,63 €	217,70 €	208,63 €	217,70 €	219,51 €
Ø 150	213,09 €	221,00 €	213,09 €	221,00 €	224,29 €
Ø 160	218,79 €	226,90 €	218,79 €	243,80 €	230,25 €
Ø 180	224,43 €	232,28 €	224,43 €	232,31 €	236,23 €
Ø 200	244,67 €	253,81 €	244,67 €	253,77 €	257,55 €
Ø 225	245,80 €	258,13 €	243,46 €	258,13 €	348,22 €
Ø 250	249,13 €	261,70 €	249,13 €	261,60 €	368,42 €
Ø 300	252,54 €	265,25 €	252,54 €	265,22 €	432,85 €
Ø 350	319,07 €	335,03 €	319,11 €	335,09 €	506,10 €
Ø 400	378,90 €	388,04 €	378,90 €	388,04 €	551,54 €
Ø 450	391,25 €	403,04 €	391,26 €	403,04 €	633,18 €
Ø 500	473,57 €	487,83 €	473,61 €	487,83 €	686,49 €
Ø 600	667,67 €	643,47 €	624,75 €	643,47 €	770,04 €



KOLENO

Koleno 15° pevné Koleno 30° pevné Koleno 42° pevné Koleno 45° pevné Koleno 60° pevné Koleno 87° pevné Koleno 90° pevné



DW16



DW17



DW2231



DW18



DW84



DW64



DW60

	DW16	DW17	DW2231	DW18	DW84	DW64	DW60
Ø 80	49,61 €	51,89 €	54,48 €	56,46 €	87,66 €	117,19 €	117,24 €
Ø 100	49,62 €	52,98 €	57,88 €	56,39 €	90,54 €	117,16 €	117,24 €
Ø 115	52,80 €	54,17 €	59,55 €	57,51 €	91,10 €	117,28 €	117,38 €
Ø 130	53,05 €	56,44 €	63,43 €	59,75 €	91,31 €	121,79 €	121,79 €
Ø 150	58,70 €	62,00 €	76,31 €	62,06 €	94,67 €	126,26 €	126,26 €
Ø 160	62,04 €	65,37 €	79,33 €	65,38 €	122,74 €	133,04 €	133,04 €
Ø 180	65,34 €	69,92 €	82,37 €	67,67 €	102,69 €	137,65 €	137,65 €
Ø 200	67,66 €	71,13 €	86,63 €	78,93 €	118,40 €	143,21 €	143,21 €
Ø 225	69,95 €	73,21 €	95,42 €	85,70 €	143,13 €	155,56 €	155,56 €
Ø 250	72,12 €	75,52 €	115,38 €	92,44 €	157,76 €	161,28 €	161,28 €
Ø 300	98,09 €	109,39 €	126,36 €	130,78 €	164,65 €	201,83 €	201,92 €
Ø 350	133,05 €	146,69 €	151,65 €	165,79 €	189,50 €	265,05 €	265,05 €
Ø 400	194,95 €	197,25 €	197,11 €	208,51 €	211,92 €	284,15 €	284,12 €
Ø 450	249,36 €	227,77 €	243,88 €	259,35 €	257,20 €	303,25 €	303,25 €
Ø 500	286,44 €	285,35 €	291,41 €	308,98 €	303,37 €	410,37 €	410,37 €
Ø 600	298,87 €	329,22 €	337,84 €	358,48 €	368,30 €	580,61 €	580,69 €

STENOVÝ DRŽIAK

Stenový a stropný odstupový držiak pevný, 50 mm

Stenový odstupový držiak nastaviteľný 50 - 150 mm

Stenový odstupový držiak nastaviteľný 150 - 250 mm

Stenový odstupový držiak nastaviteľný 250 - 360 mm

Stenový odstupový držiak pevný (hlava / stenový prvok), Odstup od steny od 360mm

Predĺženie jakel 30 x 30 mm pre DW20 L = 500 mm

Predĺženie jakel 30 x 30 mm pre DW20 L = 1000 mm



DW21



DW22



DW23



DW24



DW20



DW85



DW86

	DW21	DW22	DW23	DW24	DW20	DW85	DW86
Ø 80	25,91 €	45,03 €	65,38 €	75,49 €	48,50 €		
Ø 100	27,10 €	45,16 €	65,48 €	75,53 €	49,60 €		
Ø 115	28,30 €	45,16 €	65,45 €	75,53 €	55,02 €		
Ø 130	28,31 €	46,14 €	66,55 €	77,85 €	54,20 €		
Ø 150	29,26 €	46,28 €	67,68 €	77,82 €	54,18 €		
Ø 160	29,36 €	47,32 €	68,82 €	80,07 €	55,29 €		
Ø 180	29,37 €	48,52 €	69,96 €	80,13 €	55,30 €		
Ø 200	30,48 €	49,67 €	71,07 €	81,18 €	56,33 €		
Ø 225	32,71 €	51,91 €	72,16 €	83,39 €	58,65 €		
Ø 250	33,91 €	54,15 €	74,42 €	84,57 €	65,46 €		
Ø 300	43,96 €	63,22 €	83,42 €	94,75 €	76,65 €		
Ø 350	45,17 €	68,78 €	91,33 €	108,30 €	101,51 €		
Ø 400	48,48 €	80,10 €	111,54 €	138,62 €	160,17 €		
Ø 450	57,46 €	101,40 €	138,61 €	182,68 €	187,16 €		
Ø 500	71,13 €	110,53 €	157,94 €	202,04 €	195,06 €		
Ø 600	73,34 €	151,09 €	177,01 €	256,11 €	265,04 €		
						33,97 €	48,71 €



STENOVÝ DRŽIAK

Stenový odstupový držiak pevný, 50 mm

Stenový odstupový držiak 100 - 150 mm

Stenový odstupový držiak 150 - 250 mm

Stenový odstupový držiak 250 - 360 mm

Stenový držiak nastaviteľný 250 až 360 mm

Stenový držiak 50 až 150 mm Dizajn Plus

Stenový držiak 50 až 250 mm Dizajn Plus



DW45



DW46



DW47



DW48



DW389



DW386



DW387

	DW45	DW46	DW47	DW48	DW389	DW386	DW387
Ø 80	54,89 €	71,26 €	79,46 €	83,00 €	95,84 €	45,20 €	65,30 €
Ø 100	57,57 €	73,65 €	81,89 €	86,23 €	98,17 €	45,16 €	65,30 €
Ø 115	57,86 €	75,16 €	83,55 €	86,23 €	99,10 €	45,16 €	65,30 €
Ø 130	58,00 €	106,02 €	112,68 €	113,85 €	107,07 €	46,34 €	66,49 €
Ø 150	59,91 €	115,06 €	113,84 €	113,96 €	114,89 €	46,31 €	67,66 €
Ø 160	60,91 €	118,84 €	115,24 €	116,21 €	122,77 €	47,48 €	68,82 €
Ø 180	62,51 €	118,39 €	118,32 €	129,65 €	137,61 €	48,61 €	69,91 €
Ø 200	68,78 €	113,87 €	115,07 €	137,60 €	153,30 €	49,57 €	71,03 €
Ø 225	69,87 €	128,47 €	130,89 €	144,18 €	153,45 €	50,95 €	74,47 €
Ø 250	73,18 €	135,31 €	139,82 €	164,71 €	156,77 €	51,68 €	74,42 €
Ø 300	82,32 €	144,16 €	150,02 €	173,79 €	165,59 €	54,81 €	83,42 €
Ø 350	95,85 €	149,92 €	157,94 €	178,12 €	169,51 €	58,02 €	
Ø 400	113,91 €	161,28 €	169,09 €	191,72 €	182,25 €		
Ø 450	144,31 €	178,15 €	188,21 €	201,39 €	206,74 €		
Ø 500	154,49 €	195,10 €	205,26 €	224,38 €	213,61 €		
Ø 600	169,10 €	225,63 €	234,50 €	286,47 €	273,38 €		

UKONČENIE KOMÍNA

Uzáver vedenia

Komínová hlavica HUBO so 4 lamelami a zasúvacím hrdlom

Strieška

Strieška s lapačom iskier

Strieška s uzáverom vedenia

Nadstavec komína vrátane uzáveru vedenia DW32

Hlavica komínová holandská s otočnou tabuľou



DW32



HUBO1E



DW33



DW33A



DW1076



JET



DW92H

	DW32	HUBO1E	DW33	DW33A	DW1076	JET	DW92H
Ø 80	43,93 €		32,85 €	76,84 €	75,92 €		
Ø 100	45,02 €	134,89 €	32,67 €	78,65 €	79,77 €		112,87 €
Ø 115	45,12 €	131,32 €	32,72 €	85,58 €	81,54 €		115,47 €
Ø 130	49,60 €	143,65 €	36,08 €	93,55 €	85,05 €	368,48 €	128,53 €
Ø 150	55,23 €	152,77 €	39,48 €	94,96 €	89,15 €	381,39 €	131,97 €
Ø 160	55,27 €	158,43 €	40,65 €	96,47 €	95,92 €	398,54 €	138,95 €
Ø 180	55,20 €	164,16 €	42,84 €	97,84 €	99,00 €	425,69 €	147,61 €
Ø 200	58,68 €	171,50 €	49,60 €	124,34 €	108,25 €	438,69 €	153,45 €
Ø 225	64,26 €	180,12 €	52,96 €	140,83 €	117,42 €	491,78 €	165,65 €
Ø 250	71,05 €	188,70 €	59,78 €	158,97 €	130,15 €	549,14 €	209,83 €
Ø 300	84,53 €	196,47 €	69,87 €	185,76 €	154,22 €	726,79 €	281,91 €
Ø 350	106,10 €	212,31 €	76,63 €	203,96 €	175,80 €		310,82 €
Ø 400	125,19 €	242,87 €	83,48 €	221,83 €	200,51 €		347,15 €
Ø 450	158,98 €		97,01 €	257,87 €	263,53 €		384,65 €
Ø 500	193,96 €		109,40 €	290,92 €	302,66 €		
Ø 600	296,62 €	362,45 €	131,94 €	350,85 €	531,32 €		



UKONČENIE KOMÍNA

Golier / stenová rozeta Golier so širokým okrajom Golier s okrajom Golier „Špeciál“, odvetraný Strešná priechodka 5°- 15° s golierom -nerezová Strešná priechodka 16°- 25° s golierom -nerezová Strešná priechodka 26°- 35° s golierom -nerezová



DW31 DW31-B150 DW307 DW80HL DW81 DW82 DW39

Ø 80	11,23 €	16,01 €	18,02 €	34,85 €	90,17 €	106,07 €	117,21 €
Ø 100	12,43 €	17,17 €	19,24 €	38,59 €	112,78 €	126,27 €	138,68 €
Ø 115	12,44 €	18,04 €	19,13 €	39,40 €	126,16 €	128,18 €	143,96 €
Ø 130	12,45 €	19,02 €	20,25 €	40,40 €	117,26 €	130,84 €	146,62 €
Ø 150	13,59 €	20,15 €	21,47 €	43,81 €	129,65 €	144,37 €	157,82 €
Ø 160	14,61 €	21,53 €	22,58 €	47,51 €	137,61 €	149,97 €	140,02 €
Ø 180	14,59 €	22,88 €	24,91 €	52,36 €	145,49 €	156,79 €	170,28 €
Ø 200	15,77 €	23,66 €	24,78 €	56,32 €	169,18 €	174,72 €	181,49 €
Ø 225	15,82 €	26,75 €	25,94 €	59,87 €	184,96 €	188,59 €	186,86 €
Ø 250	16,90 €	28,71 €	25,87 €	61,77 €	196,19 €	200,75 €	205,21 €
Ø 300	22,48 €	32,64 €	37,14 €	84,81 €	211,92 €	272,69 €	222,76 €
Ø 350	31,68 €	37,00 €	49,66 €	86,36 €	284,17 €	296,59 €	269,84 €
Ø 400	41,79 €	41,71 €	66,45 €	112,15 €	509,65 €	519,82 €	527,69 €
Ø 450	45,11 €	47,23 €	72,26 €	129,62 €	567,40 €	576,18 €	571,55 €
Ø 500	49,58 €	53,02 €	78,95 €	142,11 €	642,75 €	675,33 €	691,95 €
Ø 600	76,56 €	78,01 €	123,01 €	157,09 €	735,19 €	753,21 €	771,09 €

UKONČENIE KOMÍNA

Strešná priechodka 36°- 45° s golierom -nerezová Plochá strešná priechodka kónická s golierom -nerezová Plochá strešná priechodka valcová s golierom -nerezová Strešná priechodka 5°-15° s oloveným okrajom a golierom Strešná priechodka 16°-25° s oloveným okrajom a golierom Strešná priechodka 26°-35° s oloveným okrajom a golierom Strešná priechodka 36°-45° s oloveným okrajom a golierom



DW83 DW52 DW52ZY DW53 DW59 DW38 DW54

Ø 80	136,45 €	64,24 €	64,83 €	92,20 €	92,24 €	105,23 €	105,23 €
Ø 100	151,10 €	66,56 €	67,11 €	114,71 €	114,76 €	114,72 €	114,77 €
Ø 115	151,10 €	66,56 €	67,11 €	114,66 €	114,66 €	115,85 €	114,64 €
Ø 130	161,31 €	68,74 €	69,35 €	118,26 €	118,18 €	120,68 €	120,68 €
Ø 150	172,49 €	72,20 €	73,68 €	119,41 €	119,43 €	131,27 €	131,24 €
Ø 160	177,04 €	75,55 €	76,27 €	122,96 €	123,00 €	135,97 €	135,95 €
Ø 180	183,89 €	80,06 €	80,75 €	126,51 €	126,53 €	141,87 €	141,87 €
Ø 200	188,38 €	100,42 €	101,26 €	145,40 €	145,45 €	158,47 €	158,38 €
Ø 225	198,48 €	106,01 €	107,50 €	159,62 €	159,58 €	159,57 €	159,60 €
Ø 250	210,89 €	112,78 €	113,77 €	163,23 €	163,22 €	163,15 €	163,20 €
Ø 300	227,76 €	139,81 €	141,07 €	170,22 €	170,33 €	170,29 €	170,30 €
Ø 350	324,72 €	187,25 €	188,84 €	177,37 €	177,32 €	177,36 €	177,33 €
Ø 400	536,69 €	239,00 €	241,12 €	184,43 €	184,47 €	184,49 €	184,40 €
Ø 450	650,24 €	276,27 €	278,78 €	212,84 €	212,86 €	212,83 €	212,81 €
Ø 500	810,58 €	323,58 €	326,52 €	248,31 €	248,30 €	248,27 €	248,29 €
Ø 600	865,67 €	390,19 €	393,56 €	283,79 €	283,78 €	283,82 €	283,77 €



STROPNÝ UZÁVER

Stropný uzáver
jednodielny 0°

Stropný uzáver
jednodielny
1 - 65° *

Stropný uzáver
dvojdielny 0°

Stropný uzáver
dvojdielny
1 - 65° *

Stropný uzáver pre
zadné odvetranie,
jednodielny 0°

Stropný uzáver pre
zadné odvetranie,
jednodielny
1° - 65° *

Stropný uzáver pre
zadné odvetranie,
dvojdielny 0°



DW70



DW71



DW74



DW75



DW70HL



DW71HL



DW74HL

Ø 80	36,83 €	40,22 €	21,76 €	20,63 €	24,50 €	35,11 €	33,48 €
Ø 100	40,14 €	40,50 €	45,96 €	22,69 €	26,62 €	37,72 €	33,48 €
Ø 115	40,50 €	40,98 €	45,96 €	23,58 €	27,45 €	37,72 €	33,48 €
Ø 130	42,57 €	41,98 €	49,41 €	55,08 €	28,19 €	38,61 €	63,73 €
Ø 150	44,84 €	49,26 €	57,54 €	63,06 €	34,53 €	39,53 €	66,44 €
Ø 160	45,95 €	49,99 €	57,43 €	63,84 €	38,98 €	42,27 €	66,23 €
Ø 180	47,10 €	51,64 €	58,61 €	65,48 €	40,85 €	42,48 €	67,67 €
Ø 200	49,39 €	52,21 €	66,66 €	74,62 €	43,50 €	46,57 €	76,84 €
Ø 225	49,73 €	53,77 €	67,71 €	75,96 €	43,90 €	52,29 €	77,21 €
Ø 250	63,16 €	59,47 €	70,19 €	78,26 €	44,33 €	57,82 €	80,65 €
Ø 300	73,64 €	70,05 €	79,31 €	88,49 €	45,34 €	68,03 €	80,09 €
Ø 350	94,36 €	84,15 €	100,98 €	111,33 €	51,00 €	81,80 €	91,25 €
Ø 400	98,85 €	88,43 €	105,69 €	112,03 €	57,33 €	85,95 €	95,28 €
Ø 450	98,86 €	89,22 €	106,74 €	117,78 €	61,66 €	92,93 €	103,52 €
Ø 500	99,12 €	100,60 €	107,64 €	118,78 €	66,03 €	103,66 €	115,33 €
Ø 600	99,81 €	106,67 €	112,89 €	120,79 €	73,50 €	117,30 €	120,91 €

STROPNÝ UZÁVER

Stropný uzáver pre
zadné odvetranie,
dvojdielny
1° - 65° *

Stropný uzáver
dvojdielny
0° - 30°

Stropný uzáver
dvojdielny
31° - 45°



DW75HL



DW99V



DW98V

Ø 80	22,69 €	32,18 €	40,30 €
Ø 100	25,08 €	36,75 €	44,84 €
Ø 115	25,88 €	36,75 €	45,02 €
Ø 130	63,67 €	39,10 €	47,20 €
Ø 150	64,94 €	43,34 €	49,44 €
Ø 160	74,02 €	42,55 €	50,53 €
Ø 180	75,45 €	43,74 €	51,80 €
Ø 200	86,10 €	47,13 €	55,13 €
Ø 225	87,61 €	48,07 €	55,58 €
Ø 250	90,07 €	60,83 €	70,05 €
Ø 300	92,84 €	73,63 €	81,66 €
Ø 350	96,05 €	95,52 €	90,58 €
Ø 400	97,96 €	100,92 €	95,21 €
Ø 450	98,21 €	102,70 €	102,75 €
Ø 500	108,17 €	107,97 €	110,42 €
Ø 600	113,52 €	136,00 €	124,92 €

PRIECHODKA

Napojovacie hrdlo s integrovanou dvojčitou zderou



Napojovacie hrdlo

ZUWA.757

A Ø 100	24,41 €	A Ø 140	48,26 €
B Ø 80		B Ø 110	49,74 €
A Ø 120	44,81 €	A Ø 130	50,40 €
B Ø 80		B Ø 120	50,40 €
A Ø 130	44,81 €	A Ø 150	51,62 €
B Ø 80		B Ø 120	51,46 €
A Ø 150	45,77 €	A Ø 180	57,48 €
B Ø 80		B Ø 120	51,46 €
A Ø 120	44,92 €	A Ø 200	51,46 €
B Ø 100		B Ø 120	51,46 €
A Ø 130	45,47 €	A Ø 150	51,46 €
B Ø 100	48,26 €		
A Ø 150	48,26 €		
B Ø 100	50,82 €		
A Ø 130			
B Ø 110			

* Presný sklon zadať pri objednávke.



PRIECHODKA

Priechodka
EW - DW

Priechodka
DW - EW s hrdlom

Priechodka
DW-FU / EW
hladký

Priechodka
DW-FU / EW-FU

Priechodka
EW - DW
s integrovanou
dvojitou zderou,
priamo

Priechodka
EW - DW
s integrovanou
dvojitou zderou,
šikmo



DW37

DW37M

DW37A

DW37AM

DW37GW

DW37SW

Ø 80	28,12 €	30,64 €	28,16 €	30,66 €	55,25 €	94,21 €
Ø 100	28,18 €	30,77 €	28,24 €	36,49 €	56,49 €	94,21 €
Ø 115	29,36 €	31,02 €	29,33 €	41,10 €	56,43 €	94,21 €
Ø 130	29,33 €	31,81 €	29,33 €	41,10 €	58,61 €	97,07 €
Ø 150	30,57 €	33,28 €	30,46 €	42,88 €	59,75 €	99,93 €
Ø 160	30,60 €	33,22 €	30,44 €	48,88 €	60,85 €	88,77 €
Ø 180	30,59 €	33,18 €	30,49 €	45,27 €	65,37 €	101,76 €
Ø 200	48,07 €	53,50 €	48,07 €	50,62 €	71,12 €	113,55 €
Ø 225	54,17 €	62,99 €	54,17 €	55,56 €	74,37 €	125,12 €
Ø 250	57,82 €	63,37 €	57,82 €	57,99 €	78,97 €	130,91 €
Ø 300	67,71 €	79,59 €	67,71 €	70,22 €	90,22 €	121,34 €
Ø 350	79,90 €	93,11 €	79,90 €	93,11 €	106,00 €	137,05 €
Ø 400	94,02 €	106,33 €	94,02 €	106,33 €	134,19 €	192,14 €
Ø 450	99,69 €	107,84 €	99,69 €	107,84 €	137,58 €	197,00 €
Ø 500	114,29 €	129,08 €	122,56 €	113,78 €	166,90 €	238,99 €
Ø 600	159,21 €	176,20 €	159,21 €	176,20 €	213,35 €	325,62 €

STREŠNÉ PRIECHODKY

Plech s tesnením
pre napojenie
parotesnej fólie
0°-20°

Plech s tesnením
pre napojenie
parotesnej fólie
21°-40°

Plech s tesnením
pre napojenie
parotesnej fólie
41°-55°



DW1702

DW1703

DW1704

Ø 80	46,82 €	51,10 €	59,13 €
Ø 100	48,12 €	52,64 €	60,90 €
Ø 115	48,90 €	53,73 €	62,07 €
Ø 130	49,78 €	54,61 €	63,18 €
Ø 150	59,47 €	64,88 €	63,73 €
Ø 160	60,65 €	66,27 €	69,52 €
Ø 180	61,78 €	67,48 €	75,25 €
Ø 200	67,65 €	73,58 €	81,36 €
Ø 225	75,42 €	81,64 €	91,91 €
Ø 250	83,30 €	89,73 €	102,26 €
Ø 300	88,29 €	95,36 €	108,29 €

STREŠNÉ PRIECHODKY

Samolepiaca tesniaca
manžeta 7°-35°
pre komíny do T400

Samolepiaca tesniaca
manžeta 30°-45°
pre komíny do T400



ZUTE2195



ZUTE2232

AØ 180-195	129,73 €	
AØ 200-225	155,17 €	191,92 €
AØ 230-245	150,47 €	197,66 €
AØ 250-270	170,40 €	214,45 €

Diely DW1702, DW1703, DW1704 vhodné aj pre systém DW-KL.



PRÍSLUŠENSTVO

Stropný záves pre závitové tyče M8



DW61

Medzikrokový úchyt nastaviteľný 500 - 900 mm



DW55

Podpera 800 - 1200 mm



DW40

3-bodová-upevňovacia objímka



DW42

Upevňovacia sada pre 3-bodovú-upevňovaciu objímku (pozinkovaná oceľ)



KEEW237

Kotviace lanko (pozinkovaná oceľ Ø 6 mm), cena za 1 bm



KEEW242



VL314

	DW61	DW55	DW40	DW42	KEEW237	KEEW242	VL314
Ø 80	35,52 €	93,64 €	59,70 €	21,50 €	36,69 €	5,10 €	15,74 €
Ø 100	36,73 €	97,03 €	60,89 €	21,50 €			
Ø 115	36,73 €	97,48 €	60,89 €	21,50 €			
Ø 130	36,80 €	98,12 €	62,00 €	22,50 €			
Ø 150	37,93 €	101,43 €	63,11 €	22,51 €			
Ø 160	37,93 €	112,87 €	63,11 €	22,62 €			
Ø 180	39,05 €	112,78 €	64,26 €	22,58 €			
Ø 200	39,02 €	127,65 €	65,45 €	23,66 €			
Ø 225	40,22 €	129,65 €	66,54 €	23,72 €			
Ø 250	40,25 €	145,48 €	68,74 €	24,76 €			
Ø 300	49,41 €	152,29 €	76,56 €	32,72 €			
Ø 350	58,71 €	207,55 €	85,66 €	42,87 €			
Ø 400	68,95 €	224,46 €	86,83 €	45,15 €			
Ø 450	81,53 €	235,25 €	95,76 €	46,11 €			
Ø 500	104,61 €	237,37 €	107,21 €	46,87 €			
Ø 600	128,85 €	240,15 €	111,63 €	47,77 €			

PRÍSLUŠENSTVO

Uzemňovacia objímka



DW69

Uzatváracie viečko s madlom pre DW11



DW43

Nádoba na sadze odnímateľná s odtokom kondenzátu



DW44

Merací prvok 250 mm s 1/2" hrdlom a uzatváracou maticou



DW51

Odvodňovací prvok 250 mm pre horizontálnu a zvislú inštaláciu s 1/2" hrdlom



DW1494

Spojka upevňovacia (náhradný diel)



DW41

Posuvný prvok 320 - 480 mm



DW50

	DW69	DW43	DW44	DW51	DW1494	DW41	DW50
Ø 80	21,52 €	44,03 €	56,36 €	64,30 €	77,53 €	9,04 €	96,27 €
Ø 100	21,44 €	43,95 €	56,41 €	64,30 €	81,03 €	9,08 €	96,27 €
Ø 115	22,59 €	44,98 €	58,70 €	65,44 €	83,80 €	8,99 €	108,82 €
Ø 130	22,55 €	45,10 €	61,00 €	69,97 €	86,56 €	10,13 €	108,15 €
Ø 150	22,56 €	46,19 €	65,32 €	72,34 €	91,08 €	10,11 €	125,99 €
Ø 160	22,54 €	48,51 €	66,51 €	76,57 €	85,62 €	10,22 €	136,74 €
Ø 180	22,51 €	51,96 €	69,80 €	82,22 €	93,80 €	11,26 €	147,25 €
Ø 200	23,68 €	57,56 €	74,39 €	95,02 €	113,12 €	11,26 €	171,08 €
Ø 225	23,66 €	59,12 €	82,31 €	97,99 €	124,19 €	11,30 €	199,08 €
Ø 250	24,79 €	68,85 €	90,20 €	119,79 €	119,99 €	11,26 €	224,65 €
Ø 300	32,70 €	82,22 €	111,67 €	153,06 €	136,95 €	12,45 €	314,02 €
Ø 350	42,83 €	90,18 €	134,25 €	180,49 €	122,99 €	14,69 €	415,98 €
Ø 400	45,14 €	100,55 €	157,81 €	271,49 €	157,01 €	15,75 €	646,63 €
Ø 450	46,29 €	109,30 €	182,74 €	272,91 €	275,06 €	19,23 €	691,92 €
Ø 500	51,94 €	111,81 €	137,22 €	279,70 €	286,68 €	20,31 €	732,37 €
Ø 600	59,74 €	118,23 €	261,51 €	318,10 €	329,10 €	24,71 €	828,37 €



PRÍSLUŠENSTVO

2-bodová-
upevňovacia
objímka



DW1057

Kotviace rúrky
nastaviteľné do 2
m, 2 tyče Ø17,1x1,5
mm/ Ø20x1 mm
(pre zóny zaťaženia
vetrom 1+2, do
Ø200 mm)



ZUDA904-2000

Kotviace rúrky
nastaviteľné do 3
m, 2 tyče Ø17,1x1,5
mm/ Ø20x1 mm
(pre zóny zaťaženia
vetrom 1+2, do
Ø200 mm)



ZUDA904-3000

Kotviace rúrky
nastaviteľné do 4
m, 2 tyče Ø17,1x1,5
mm/ Ø20x1 mm
(pre zóny zaťaženia
vetrom 1+2, do
Ø200 mm)



ZUDA904-4000

UPOZORNENIE

- Pre DW191 je požadovaný statický posudok, ktorý musí byť zaobstaraný samostatne.

Ø 80	21,60 €			
Ø 100	22,60 €			
Ø 115	23,64 €			
Ø 130	24,41 €			
Ø 150	25,52 €			
Ø 160	26,02 €			
Ø 180	27,24 €			
Ø 200	28,30 €			
Ø 225	30,10 €	50,09 €	79,37 €	80,70 €
Ø 250	31,40 €			
Ø 300	34,79 €			
Ø 350	37,66 €			
Ø 400	41,79 €			
Ø 450	45,50 €			
Ø 500	48,84 €			
Ø 600	55,60 €			

PRÍSLUŠENSTVO

Konzola/krákorec typovo odskúšaný s nastaviteľným stenovým držiakom DW45.

Je požadovaný statický posudok, ktorý musí byť zaobstaraný samostatne.

ZUTE1334

Ø 80	423,63 €
Ø 100	436,93 €
Ø 115	438,65 €
Ø 130	440,39 €
Ø 150	424,95 €

Prosíme dbajte na nasledovné:

- max. presah vyústenia ku krákorcu: 2,65 m
- Max. odstup od steny domu - komín: 400 mm
- Predpis pre komín: do strany od krákorca
- Dimenzovanie krákorca pre zaťaženie vetrom 1,5 kN/m²
- s nastaviteľným stenovým držiakom DW45 (prosíme zadať Ø!)
- max. vonk. priemer komína: Ø 265 mm
- Prosíme dodržať návod na montáž komína!
- Je potrebné staticky preveriť stavbu pre možný vplyv konštrukcie!

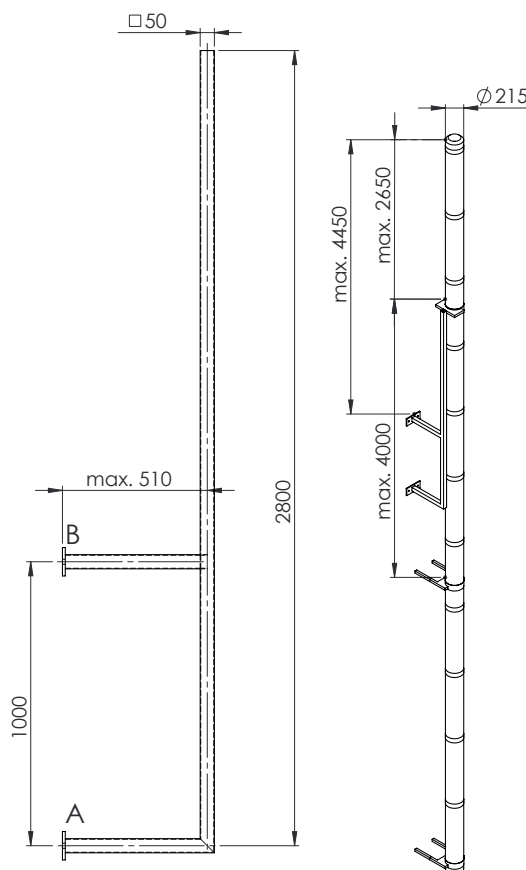



PRÍSLUŠENSTVO

Drážková svorka pre 2-bodovú-upevňovaciu objímku



ZUDA1069

Ø 80

Ø 100

Ø 115

Ø 130

Ø 150

Ø 160

Ø 180

Ø 200

12,85 €

Ø 225

netto cena za 2 kusy

Ø 250

Ø 300

Ø 350

Ø 400

Ø 450

Ø 500

Ø 600



ZUDA1069 príklad montáže

Strešný hák na upevnenie kotvenia



ZUDA.1070

35,21 €

netto cena za 2 kusy

Upevňovacia objímka 2-dielna



ZUWA1379

Ø 145

22,01 €

Ø 565

111,32 €

Ø 165

26,97 €

Ø 615

121,93 €

Ø 180

34,42 €

Ø 665

133,34 €

Ø 185

34,09 €

Ø 195

36,86 €

Ø 205

28,28 €

Ø 215

39,72 €

Ø 225

43,28 €

Ø 245

46,75 €

Ø 265

51,00 €

Ø 290

53,19 €

Ø 315

56,01 €

Ø 365

63,11 €

Ø 415

74,46 €

Ø 465

84,34 €

Ø 515

98,46 €

**POPIS**

Dvojplášťový, tlakotesný systém odvodu spalin z nerezového materiálu.

MATERIÁL

Vnútorňý: 1.4404 (316L)/1.4571 (316Ti)

Vonkajší: 1.4301 (304)

Ďalšie na dopyt.

POVRCH

Vysoký lesk.

Voliteľne: matný, lakovaný, brúsený, med.

HRÚBKA MATERIÁLU

Vnútorňý / Vonkajší je 0,6 mm.

Ďalšie na dopyt.

VNÚTORŇÝ PRIEMER

80 - 600 mm, ďalšie na dopyt.

IZOLÁCIA

Minerálna izolácia s 32,5 mm hrúbkou, obj.hm. 120 kg/m³, izolácia 50 mm možná za príplatok.

SPÔSOB SPÁJANIA

Zásuvný spoj hrdlo/lem so špeciálnym vnútorným tesnením a vonkajšou objímkou.

Tesnenie sa líši v závislosti od priemeru (EPDM do 120°C alebo silikón do 200°C).

OBJÍMKA

Súčasť dodávky.

**VLASTNOSTI SYSTÉMU****VLASTNOSTI**

- Základné prvky DW-FU sa vložení tesnenia do pripraveného lemu stávajú P1ovo tesnými
- Dodatočné, špeciálne stavebné prvky DW-AL v ponuke
- Odolný voči vlhkosti

OBLASTI POUŽITIA

- Regulované ohniská pre olej, plyn
- Kondenzačné koltly

DW - AL**CE-ČÍSLO CERTIFIKÁTU**

0036 CPR 9174 003

CE-KLASIFIKÁCIA PODĽA DIN EN 1856 - 1**EPDM-tesnenie:**

T120 - N1 - W - V2 - L50060 - O00

T120 - P1 - W - V2 - L50060 - O00

Silikon-tesnenie:

T200 - N1 - W - V2 - L50060 - O00

T200 - P1 - W - V2 - L50060 - O00

DW - AL SPOJOVACIE VEDENIE**CE-ČÍSLO CERTIFIKÁTU**

0036 CPR 9174 050

CE-KLASIFIKÁCIA PODĽA DIN EN 1856-2**EPDM-tesnenie:**

T120 - P1 - W - V2 - L50060 - O00M

T120 - N1 - W - V2 - L50060 - O00M

Silikon-tesnenie:

T200 - P1 - W - V2 - L50060 - O00M

T200 - N1 - W - V2 - L50060 - O00M

DW - AL



ZÁKLADOVÁ DOSKA	ČISTIACI PRVOK	KOLENO			PREDĽŽENIE
-----------------	----------------	--------	--	--	------------

Základová doska pre komínové navýšenie so zadným odvetraním vrátane goliera

Čistiaci prvok

Koleno 87° s podporou

Koleno s čistiacim otvorom 87°

Koleno s čistiacim otvorom 90°

Predĺženie s revíznym otvorom do 400°C/N1



DWAL08



DWAL10



DWAL57



DWAL67



DWAL19



DWAL294

Ø 80	95,70 €	201,84 €	134,37 €	214,19 €	214,22 €	146,45 €
Ø 100	105,95 €	209,76 €	153,98 €	220,95 €	220,86 €	142,25 €
Ø 115	110,49 €	212,02 €	169,29 €	222,65 €	222,65 €	165,07 €
Ø 130	114,95 €	214,24 €	151,44 €	225,44 €	225,54 €	164,16 €
Ø 150	128,69 €	225,52 €	176,39 €	232,27 €	232,39 €	164,04 €
Ø 160	142,32 €	230,05 €	222,40 €	239,10 €	239,20 €	214,50 €
Ø 180	156,12 €	235,71 €	240,85 €	244,73 €	244,71 €	178,71 €
Ø 200	175,31 €	248,08 €	240,29 €	267,26 €	267,16 €	183,36 €
Ø 225	192,45 €	258,26 €	251,76 €	280,79 €	280,85 €	193,58 €
Ø 250	210,57 €	267,24 €	304,02 €	295,40 €	295,46 €	208,36 €
Ø 300	235,59 €	285,29 €	367,87 €	372,08 €	371,82 €	268,82 €
Ø 350	252,64 €	326,94 €	430,37 €	489,42 €	489,36 €	274,35 €
Ø 400	305,16 €	462,31 €	493,02 €	669,79 €	669,79 €	299,46 €
Ø 450	341,66 €	485,07 €	573,85 €	742,47 €	742,39 €	341,55 €
Ø 500	361,04 €	524,91 €	702,87 €	814,26 €	814,19 €	383,68 €
Ø 600	492,94 €	554,50 €	768,25 €	991,81 €	969,84 €	429,19 €

DOPLNKY

Posuvný prvok 320 - 480 mm

Tesnenie vnútorné Silikon do 200 °C

Tesnenie vnútorné EPDM do 120 °C



DWAL50



ALBI26



ALBI367

Ø 80	109,28 €	2,08 €	2,17 €
Ø 100	100,52 €	2,84 €	3,00 €
Ø 115	112,97 €	3,92 €	3,84 €
Ø 130	121,24 €	4,34 €	4,92 €
Ø 150	141,63 €	4,75 €	5,75 €
Ø 160	147,09 €	5,09 €	6,09 €
Ø 180	148,47 €	5,25 €	6,76 €
Ø 200	194,43 €	5,75 €	6,84 €
Ø 225	224,57 €	6,50 €	
Ø 250	254,36 €	7,34 €	10,92 €
Ø 300	354,04 €	8,42 €	13,26 €
Ø 350	292,34 €	9,17 €	16,43 €
Ø 400	726,10 €	10,51 €	17,76 €
Ø 450	776,72 €	11,93 €	
Ø 500	612,99 €	13,18 €	
Ø 600	615,91 €	15,26 €	

UPOZORNENIE

Ďalšie príslušenstvo a doplnky nájdete pri systéme DW-FU.

**POPIS**

Klasický dvojplášťový systém odvodu spalín z nerezového materiálu

MATERIÁL

Vnútorň: 1.4571 (316Ti)/1.4404 (316L)

Vonkajší: 1.4301 (304)

Ďalšie na dopyt

POVRCH

Vysoký lesk

Voliteľne: matný, lakovaný, brúsený, meď

HRÚBKA MATERIÁLU

Vnútorň / Vonkajší je 0,6 mm

Ďalšie na dopyt

VNÚTORŇNÝ PRIEMER

80 - 600 mm, ďalšie na dopyt

IZOLÁCIA

Minerálna izolácia s 50 mm hrúbkou, obj.hm. 120 kg/m³

SPÔSOB SPÁJANIA

Zásuvný spoj hrdlo/lem s objímkou

OBJÍMKA

Súčasť dodávky

**VLASTNOSTI SYSTÉMU****VLASTNOSTI**

- Mnohostranne použiteľný systém odvodu spalín
- Vysoká pružnosť pre realizáciu aj náročných stavebných situácií
- Žiaruvzdorný alebo odolný voči vlhkosti

OBLASTI POUŽITIA

- Regulované ohniská pre olej, plyn, pevné palivá (prírodné drevo, koks, rašelina, uhlie)

DW - FU**CE-ČÍSLO CERTIFIKÁTU**

0036 CPR 9174 001

CE-KLASIFIKÁCIA PODĽA DIN EN 1856 - 1

T400 - N1 - D - V3 - L50060 - Gxx

T400 - N1 - W - V2 - L50060 - Oxx

T600 - N1 - D - V3 - L50060 - Gxx

T600 - N1 - W - V2 - L50060 - Oxx

xx = Odstupy od horľavých materiálov sú závislé na Ø, viď vyhlásenie o parametroch

DW - FU SPOJOVACIE VEDENIE**CE-ČÍSLO CERTIFIKÁTU**

0036 CPR 9174 047

CE-KLASIFIKÁCIA PODĽA DIN EN 1856-2

T450 - N1 - W - V2 - L50060 - O50M

T600 - N1 - D - V3 - L50060 - G100M

T600 - N1 - W - V2 - L50060 - O100M



SPODNÁ KONZOLA / MEDZIVZPERA

Plechová konzola nastaviteľná od 50 - 150 mm, pár

Plechová konzola nastaviteľná od 150 - 250 mm, pár

Plechová konzola nastaviteľná od 250 - 360 mm, pár

Stenová podpera a priečny nosník typ I 350 mm, pár

Stenová podpera a priečny nosník typ II 500 mm, pár

Stenová podpera a priečny nosník typ III 750 mm, pár

Stenová podpera a priečny nosník typ IV 1030 mm, pár



DW01

DW02

DW49

DW391

DW392

DW393

DW407

Ø 80	44,00 €	58,60 €	77,82 €			
Ø 100	44,00 €	59,73 €	78,94 €			
Ø 115	44,00 €	59,73 €	71,72 €			
Ø 130	45,15 €	67,61 €	89,09 €			
Ø 150	49,67 €	83,48 €	111,68 €			
Ø 160	62,09 €	91,26 €	120,62 €			
Ø 180	66,48 €	100,37 €	133,09 €			
Ø 200	74,36 €	109,28 €	157,63 €	63,18 €	71,91 €	89,38 €
Ø 225	75,07 €	109,56 €	167,46 €			
Ø 250	82,71 €	109,74 €	177,16 €			
Ø 300	97,77 €	119,46 €	196,91 €			
Ø 350	112,72 €	123,10 €	243,28 €			
Ø 400	127,83 €	146,35 €	287,30 €			
Ø 450	147,93 €	186,43 €	305,56 €			
Ø 500	190,00 €	194,03 €	315,40 €			
Ø 600	231,17 €	247,80 €	409,39 €			

Prepočet maximálneho odstupu od steny pre stenovú podperu a priečny nosník systému DW - FU 50

Celková dĺžka stenovej podpory 350 mm

Celková dĺžka stenovej podpory 500 mm

Celková dĺžka stenovej podpory 750 mm

Celková dĺžka stenovej podpory 1030 mm

Stavebná dĺžka (napr. 350 mm typ I) - 15 mm - (Ø vnút. + 50 mm) = Max. odstup od steny

DW391

DW392

DW393

DW407

Vnútorná rúra Ø	Max. odstup od steny v mm	Vnútorná rúra Ø	Max. odstup od steny v mm	Vnútorná rúra Ø	Max. odstup od steny v mm	Vnútorná rúra Ø	Max. odstup od steny v mm
Ø 80	190	Ø 80	340	Ø 80	590	Ø 80	870
Ø 100	170	Ø 100	320	Ø 100	570	Ø 100	850
Ø 130	140	Ø 130	290	Ø 130	540	Ø 130	820
Ø 150	120	Ø 150	270	Ø 150	520	Ø 150	800
Ø 160	125	Ø 160	275	Ø 160	525	Ø 160	805
Ø 180	90	Ø 180	240	Ø 180	490	Ø 180	770
Ø 200	70	Ø 200	220	Ø 200	470	Ø 200	750
Ø 225	45	Ø 225	195	Ø 225	445	Ø 225	725
		Ø 250	170	Ø 250	420	Ø 250	700
		Ø 300	120	Ø 300	370	Ø 300	650
		Ø 350	70	Ø 350	320	Ø 350	600
				Ø 400	270	Ø 400	550
				Ø 450	220	Ø 450	500
				Ø 500	170	Ø 500	450
				Ø 600	85	Ø 600	365

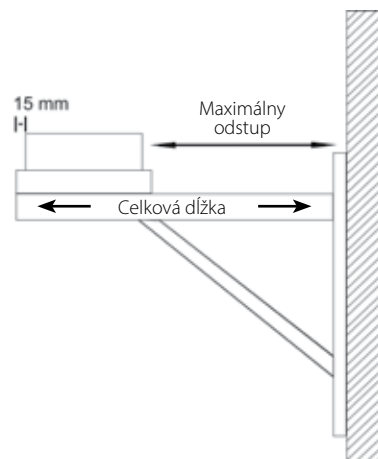



ZÁKLADOVÁ DOSKA / PODSTAVEC KOMÍNA

Teleskopická vzpera 250-690 mm s teleskopickou hlavou a odtokom kondenzátu do strany



DW50-03

Teleskopická vzpera 250-1190 mm s teleskopickou hlavou a odtokom kondenzátu do strany



DW50-04

Základová doska s odtokom kondenzátu smerom dole



DW50-05

Základová doska s odtokom kondenzátu do strany



DW50-06

Základová doska pre medzivzperu



DW50-07

Základová doska pre komínové navýšenie (s okrúhlym ústím, L = 250 mm)



DW50-08

Základová doska pre montáž na podstavec s odtokom kondenzátu do strany



DW50-66

	DW50-03	DW50-04	DW50-05	DW50-06	DW50-07	DW50-08	DW50-66
Ø 80	169,24 €	220,58 €	61,14 €	73,05 €	63,60 €	66,32 €	74,46 €
Ø 100	171,82 €	221,87 €	62,53 €	75,78 €	66,27 €	67,64 €	75,81 €
Ø 115	176,03 €	221,89 €	62,52 €	77,09 €	67,64 €	69,08 €	77,21 €
Ø 130	177,26 €	225,92 €	67,84 €	86,67 €	77,13 €	78,54 €	85,33 €
Ø 150	181,38 €	228,78 €	70,61 €	98,74 €	86,61 €	89,29 €	96,06 €
Ø 160	194,84 €	234,12 €	74,69 €	108,27 €	95,98 €	97,49 €	105,49 €
Ø 180	205,53 €	240,88 €	82,89 €	116,35 €	101,47 €	104,23 €	112,30 €
Ø 200	220,51 €	247,83 €	87,00 €	121,70 €	105,54 €	109,71 €	119,00 €
Ø 225	221,83 €	249,06 €	90,98 €	139,40 €	119,10 €	125,90 €	133,94 €
Ø 250	222,02 €	249,04 €	95,03 €	155,68 €	138,02 €	140,70 €	148,85 €
Ø 300	358,60 €	354,59 €	103,17 €	171,86 €	147,55 €	154,13 €	165,09 €
Ø 350	361,37 €	354,54 €	179,30 €	207,08 €	174,52 €	186,72 €	192,19 €
Ø 400	370,65 €	365,35 €	224,05 €	309,93 €	257,08 €	278,56 €	286,88 €
Ø 450	382,96 €	377,54 €	281,14 €	331,54 €	299,05 €	298,84 €	315,26 €
Ø 500	395,21 €	481,65 €	319,16 €	377,54 €	339,60 €	339,40 €	362,73 €
Ø 600	468,29 €	489,81 €	388,56 €	437,01 €	393,70 €	393,50 €	437,01 €

ZÁKLADOVÁ DOSKA / PODSTAVEC KOMÍNA

Základová doska okrúhla s odtokom kondenzátu dole a držiak nastaviteľný do 200 mm od steny. (stavebná výška maximálne 8 m)

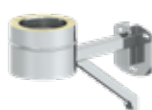

DW50-384

Základová doska bez odtoku kondenzátu



DW50-09

Príplatok pre 1/2" hrdlo s uzatváracou maticou



FU125

Zátka pre odtok kondenzátu 1/2" (do 200° C)



750ADK1/2"

	DW50-384	DW50-09
Ø 80	92,96 €	73,44 €
Ø 100	98,79 €	74,77 €
Ø 115	123,91 €	76,25 €
Ø 130	106,79 €	51,63 €
Ø 150	112,24 €	54,29 €
Ø 160	131,47 €	57,04 €
Ø 180	144,53 €	59,78 €
Ø 200	154,49 €	61,09 €
Ø 225		62,47 €
Ø 250		62,53 €
Ø 300		65,20 €
Ø 350		76,08 €
Ø 400		154,34 €
Ø 450		209,56 €
Ø 500		246,52 €
Ø 600		256,08 €

17,45 €

2,32 €



ČISTIACI PRVOK

Čistiaci prvok

Čistiaci prvok s integrovanou základovou doskou a odtokom kondenzátu smerom dole

Príplatok za integrovaný regulátor ťahu pre DW10

Čistiaci prvok Dizajn Plus (len pre vnútorné použitie)

Čistiaci prvok Dizajn Plus pre pevné palivá (vonkajšie použitie)

Čistiaci prvok Dizajn Plus s integrovanou základovou doskou a odtokom kondenzátu smerom dole (len pre vnútorné použitie)

Čistiaci prvok s integrovanou základovou doskou a odtokom kondenzátu smerom dole pre pevné palivá (vonkajšie použitie)



DW50-10



DW50-383



ZUTE336



DW50-381



DW50-381A



DW50-382



DW50-382A

	DW50-10	DW50-383	ZUTE336	DW50-381	DW50-381A	DW50-382	DW50-382A
Ø 80	216,48 €	249,01 €	81,76 €	185,26 €	185,82 €	216,90 €	214,76 €
Ø 100	217,86 €	251,71 €		185,26 €	190,01 €	281,97 €	216,64 €
Ø 115	217,84 €	252,98 €		185,26 €	192,62 €	292,26 €	217,45 €
Ø 130	230,00 €	266,51 €		194,89 €	195,33 €	296,28 €	228,93 €
Ø 150	242,16 €	280,07 €		205,69 €	206,18 €	299,75 €	249,58 €
Ø 160	246,35 €	288,16 €		209,77 €	221,44 €	308,49 €	257,66 €
Ø 180	251,65 €	301,75 €		213,71 €	214,36 €	309,80 €	268,50 €
Ø 200	263,87 €	315,28 €		224,62 €	225,17 €	324,00 €	293,55 €
Ø 225	274,61 €	327,48 €		233,95 €	251,87 €	340,51 €	305,06 €
Ø 250	285,48 €	342,31 €		242,06 €	260,72 €	352,46 €	317,38 €
Ø 300	304,48 €	365,38 €		259,64 €	260,45 €	324,77 €	340,51 €
Ø 350	342,39 €	523,39 €		290,74 €	300,56 €	498,73 €	412,41 €
Ø 400	483,03 €	675,78 €		411,09 €	326,13 €	544,65 €	538,05 €
Ø 450	501,98 €	641,35 €	425,97 €	348,89 €	582,65 €	563,94 €	
Ø 500	542,66 €	846,89 €	461,13 €	366,96 €	612,97 €	607,18 €	
Ø 600	572,42 €	1 037,99 €	486,82 €	425,39 €	711,61 €	643,62 €	

T-NAPOJENIE

T-Kus 87° s okapničkou

T-Kus 90° s okapničkou

T-Kus 87° s čistiacim otvorom oproti (rovnaká výška)

T-Kus 90° s čistiacim otvorom oproti (rovnaká výška)

T-Kus 45° s okapničkou

UPOZORNENIE

* Použitie po odsúhlasení s príslušným kominárom - revíznym technikom.



DW50-11



DW50-317



* DW50-421



* DW50-309



DW50-12

	DW50-11	DW50-317	* DW50-421	* DW50-309	DW50-12
Ø 80	158,35 €	158,31 €	309,77 €	309,79 €	204,32 €
Ø 100	159,66 €	159,69 €	311,20 €	311,16 €	205,45 €
Ø 115	161,10 €	161,02 €	312,67 €	316,57 €	218,13 €
Ø 130	165,07 €	165,09 €	316,60 €	316,65 €	221,74 €
Ø 150	193,44 €	193,53 €	344,98 €	345,05 €	237,82 €
Ø 160	200,29 €	200,32 €	351,89 €	351,80 €	245,91 €
Ø 180	211,14 €	211,11 €	362,58 €	362,62 €	255,20 €
Ø 200	262,50 €	262,53 €	452,02 €	452,00 €	337,18 €
Ø 225	295,05 €	295,05 €	573,57 €	513,05 €	376,42 €
Ø 250	331,50 €	331,57 €	520,91 €	520,86 €	417,86 €
Ø 300	400,45 €	400,57 €	689,66 €	589,95 €	476,77 €
Ø 350	451,91 €	451,94 €	704,67 €	641,39 €	547,28 €
Ø 400	595,40 €	595,40 €	784,75 €	888,74 €	764,32 €
Ø 450	635,94 €	635,98 €	870,59 €	935,00 €	968,48 €
Ø 500	706,30 €	706,19 €	1 034,71 €	1 014,31 €	1 070,34 €
Ø 600	780,76 €	780,74 €	1 123,24 €	1 652,77 €	1 189,93 €



PREDĹŽENIE

Predĺženie 1000 mm Predĺženie 500 mm Predĺženie 250 mm Predĺženie 500 mm s integrovanou dvojitou zderou možné skrátiť pre Ferro-Lux Predĺženie 1000 mm s integrovanou dvojitou zderou možné skrátiť pre Ferro-Lux Predĺženie s revíznym otvorom (Viečko pre olej a plyn) Predĺženie s revíznym otvorom (s vnútorným a vonkajším viečkom)



DW50-13



DW50-14



DW50-15



DW50-261

DW50-262



DW50-294



CHFUDW68

	DW50-13	DW50-14	DW50-15	DW50-261	DW50-262	DW50-294	CHFUDW68
Ø 80	127,25 €	68,12 €	50,33 €	112,62 €	175,81 €	126,71 €	126,62 €
Ø 100	127,28 €	68,04 €	50,27 €	112,57 €	207,21 €	150,28 €	127,33 €
Ø 115	128,79 €	68,18 €	51,90 €	106,98 €	182,67 €	150,23 €	133,23 €
Ø 130	136,12 €	75,43 €	54,80 €	121,43 €	224,84 €	165,10 €	137,78 €
Ø 150	156,93 €	85,74 €	60,59 €	133,34 €	248,00 €	177,37 €	193,91 €
Ø 160	167,27 €	91,82 €	63,67 €	139,13 €	259,59 €	182,74 €	201,38 €
Ø 180	176,21 €	100,78 €	68,03 €	148,04 €	276,84 €	189,47 €	205,78 €
Ø 200	198,34 €	108,13 €	78,53 €	156,94 €	294,10 €	194,88 €	220,29 €
Ø 225	232,31 €	122,79 €	90,21 €	188,52 €	325,91 €	207,02 €	175,46 €
Ø 250	263,48 €	139,10 €	100,53 €	191,05 €	362,46 €	239,81 €	244,45 €
Ø 300	322,68 €	182,02 €	139,15 €	236,77 €	432,77 €	251,68 €	275,39 €
Ø 350	442,64 €	238,30 €	161,31 €	306,60 €	513,42 €	327,04 €	
Ø 400	501,85 €	333,10 €	264,99 €	351,86 €	591,18 €	327,41 €	
Ø 450	525,44 €	364,30 €	281,11 €	397,14 €	669,78 €	363,64 €	
Ø 500	583,13 €	378,86 €	300,35 €	442,40 €	748,62 €	428,84 €	
Ø 600	668,99 €	430,76 €	338,85 €	554,93 €	944,51 €	400,16 €	

KOLENO

Koleno s čistiacim otvorom 87° s viečkom pre olej a plyn do 250 °C

Koleno s čistiacim otvorom 87° s viečkom pre pevné palivá

Koleno s čistiacim otvorom 90° s izolovaným viečkom pre olej a plyn

Koleno s čistiacim otvorom 90° s izolovaným viečkom pre pevné palivá

Revízne koleno 90° s „Dizajn“ viečkom pre pevné palivá, POZOR - len do interiéru!



DW50-67



DW50-67G



DW50-19



DW50-19G



DW50-1228

	DW50-67	DW50-67G	DW50-19	DW50-19G	DW50-1228
Ø 80	243,60 €	255,78 €	243,59 €	255,78 €	228,63 €
Ø 100	245,41 €	257,19 €	244,97 €	257,19 €	257,76 €
Ø 115	248,07 €	257,29 €	244,86 €	257,29 €	257,84 €
Ø 130	250,35 €	261,24 €	250,35 €	261,24 €	263,41 €
Ø 150	255,71 €	265,20 €	255,71 €	265,20 €	269,14 €
Ø 160	262,55 €	272,28 €	262,55 €	292,57 €	276,30 €
Ø 180	269,32 €	278,73 €	269,32 €	278,78 €	283,48 €
Ø 200	293,60 €	304,57 €	293,60 €	304,52 €	309,05 €
Ø 225	294,97 €	309,75 €	292,15 €	309,75 €	417,87 €
Ø 250	298,95 €	314,03 €	298,95 €	313,92 €	442,10 €
Ø 300	303,05 €	318,30 €	303,05 €	318,26 €	519,42 €
Ø 350	382,89 €	402,03 €	382,93 €	402,10 €	607,32 €
Ø 400	454,68 €	465,65 €	454,68 €	465,65 €	661,84 €
Ø 450	469,50 €	483,65 €	469,51 €	483,65 €	759,82 €
Ø 500	568,29 €	585,40 €	568,33 €	585,40 €	823,78 €
Ø 600	801,21 €	772,17 €	749,69 €	772,17 €	924,04 €



KOLENO

Koleno 15° pevné Koleno 30° pevné Koleno 45° pevné Koleno 60° pevné Koleno 87° pevné Koleno 90° pevné



DW50-16



DW50-17



DW50-18



DW50-84



DW50-64



DW50-60

	DW50-16	DW50-17	DW50-18	DW50-84	DW50-64	DW50-60
Ø 80	59,54 €	62,27 €	67,76 €	105,19 €	140,63 €	140,69 €
Ø 100	59,55 €	63,58 €	67,67 €	108,65 €	140,59 €	140,69 €
Ø 115	63,36 €	65,01 €	69,01 €	109,32 €	140,73 €	140,85 €
Ø 130	63,66 €	67,72 €	71,69 €	109,57 €	146,15 €	146,15 €
Ø 150	70,44 €	74,40 €	74,48 €	113,61 €	151,51 €	151,51 €
Ø 160	74,45 €	78,45 €	78,45 €	147,29 €	159,65 €	159,65 €
Ø 180	78,41 €	83,91 €	81,20 €	123,23 €	165,18 €	165,18 €
Ø 200	81,20 €	85,36 €	94,72 €	142,08 €	171,85 €	171,85 €
Ø 225	83,93 €	87,85 €	102,84 €	171,75 €	186,67 €	186,67 €
Ø 250	86,54 €	90,62 €	110,93 €	189,31 €	193,54 €	193,54 €
Ø 300	117,70 €	131,26 €	156,94 €	197,58 €	242,20 €	242,30 €
Ø 350	159,66 €	176,03 €	198,95 €	227,39 €	318,06 €	318,06 €
Ø 400	233,94 €	236,70 €	250,21 €	254,31 €	340,98 €	340,94 €
Ø 450	299,24 €	273,33 €	311,21 €	308,64 €	363,90 €	363,90 €
Ø 500	343,72 €	342,42 €	370,78 €	364,05 €	492,44 €	492,44 €
Ø 600	358,65 €	395,06 €	430,18 €	441,96 €	696,73 €	696,83 €

STENOVÝ DRŽIAK

Stenový a stropný odstupový držiak pevný, 50 mm

Stenový odstupový držiak nastaviteľný 50 - 150 mm

Stenový odstupový držiak nastaviteľný 150 - 250 mm

Stenový odstupový držiak nastaviteľný 250 - 360 mm

Stenový odstupový držiak pevný (hlava / stenový prvok), Odstup od steny od 360mm

Predĺženie jakel 30 x 30 mm pre DW20 L = 500 mm

Predĺženie jakel 30 x 30 mm pre DW20 L = 1000 mm



DW50-21



DW50-22



DW50-23



DW50-24



DW50-20



DW85



DW86

	DW50-21	DW50-22	DW50-23	DW50-24	DW50-20	DW85	DW86
Ø 80	31,10 €	54,03 €	78,46 €	90,58 €	58,20 €		
Ø 100	32,51 €	54,19 €	78,58 €	90,64 €	59,52 €		
Ø 115	33,96 €	54,19 €	78,54 €	90,64 €			
Ø 130	33,97 €	55,37 €	79,86 €	93,42 €	65,04 €		
Ø 150	35,12 €	55,54 €	81,21 €	93,38 €	65,01 €		
Ø 160	35,24 €	56,79 €	82,58 €	96,09 €	66,35 €		
Ø 180	35,24 €	58,23 €	83,95 €	96,15 €	66,36 €		
Ø 200	36,57 €	59,61 €	85,28 €	97,41 €	67,60 €		
Ø 225	39,25 €	62,29 €	86,59 €	100,07 €	70,38 €		
Ø 250	40,69 €	64,98 €	89,31 €	101,49 €	78,55 €		
Ø 300	52,75 €	75,86 €	100,10 €	113,69 €	91,98 €		
Ø 350	54,21 €	82,54 €	109,59 €	129,96 €	121,81 €		
Ø 400	58,17 €	96,12 €	133,85 €	166,34 €	192,21 €		
Ø 450	68,95 €	121,68 €	166,33 €	219,22 €	224,59 €		
Ø 500	85,36 €	132,64 €	189,53 €	242,45 €	234,07 €		
Ø 600	88,01 €	181,31 €	212,41 €	307,33 €	318,04 €		
						33,97 €	48,71 €



STENOVÝ DRŽIAK

Stenový odstupový držiak pevný, 50 mm

Stenový odstupový držiak 100 - 150 mm

Stenový odstupový držiak 150 - 250 mm

Stenový odstupový držiak 250 - 360 mm

Stenový držiak nastaviteľný 250 až 360 mm

Stenový držiak 50 až 150 mm Dizajn Plus

Stenový držiak 50 až 250 mm Dizajn Plus



DW50-45



DW50-46



DW50-47



DW50-48



DW50-389



DW50-386



DW50-387

	DW50-45	DW50-46	DW50-47	DW50-48	DW50-389	DW50-386	DW50-387
Ø 80	65,87 €	85,51 €	95,36 €	99,60 €	115,00 €	54,24 €	78,36 €
Ø 100	69,09 €	88,38 €	98,27 €	103,47 €	117,80 €	54,19 €	78,36 €
Ø 115	69,44 €	90,19 €	100,26 €	103,48 €	118,93 €	54,19 €	78,36 €
Ø 130	69,60 €	127,22 €	135,22 €	136,62 €	128,49 €	55,60 €	79,79 €
Ø 150	71,89 €	138,07 €	136,60 €	136,75 €	137,87 €	55,57 €	81,19 €
Ø 160	73,09 €	142,61 €	138,29 €	139,45 €	147,32 €	56,98 €	82,58 €
Ø 180	75,02 €	142,06 €	141,98 €	155,58 €	165,13 €	58,34 €	83,89 €
Ø 200	82,53 €	136,65 €	138,08 €	165,12 €	183,96 €	59,49 €	85,23 €
Ø 225	83,84 €	154,17 €	157,07 €	173,02 €	184,14 €	61,14 €	89,36 €
Ø 250	87,82 €	162,37 €	167,78 €	197,66 €	188,13 €	62,01 €	89,31 €
Ø 300	98,78 €	172,99 €	180,03 €	208,55 €	198,71 €	65,77 €	100,10 €
Ø 350	115,03 €	179,91 €	189,53 €	213,74 €	203,41 €	69,62 €	
Ø 400	136,69 €	193,54 €	202,90 €	230,07 €	218,70 €		
Ø 450	173,18 €	213,78 €	225,85 €	260,99 €	248,09 €		
Ø 500	185,38 €	234,12 €	246,31 €	269,25 €	256,33 €		
Ø 600	202,92 €	270,76 €	281,39 €	343,76 €	328,06 €		

UKONČENIE KOMÍNA

Uzáver vedenia

Komínová hlavica HUBO so 4 lamelami a zasúvacím hrdlom

Strieška

Strieška s lapačom iskier

Strieška s uzáverom vedenia

Nadstavec komína vrátane uzáveru vedenia DW32

Hlavica komínová holandská s otočnou tabuľou



DW50-32



DW50-HUBO1E



DW50-33



DW50-33A



DW50-1076



JET



DW50-92H

	DW50-32	DW50-HUBO1E	DW50-33	DW50-33A	DW50-1076	JET	DW50-92H
Ø 80	52,71 €		39,42 €	92,21 €	91,10 €		
Ø 100	54,02 €	161,86 €	39,21 €	94,39 €	95,73 €		135,44 €
Ø 115	54,14 €	157,59 €	39,27 €	102,70 €	97,85 €		138,56 €
Ø 130	59,51 €	172,38 €	43,30 €	112,26 €	102,06 €	368,48 €	154,24 €
Ø 150	66,28 €	183,33 €	47,38 €	113,95 €	106,98 €	381,39 €	158,36 €
Ø 160	66,33 €	190,12 €	48,79 €	115,77 €	115,10 €	398,54 €	166,74 €
Ø 180	66,25 €	197,00 €	51,40 €	117,41 €	118,80 €	425,69 €	177,13 €
Ø 200	70,41 €	205,80 €	59,52 €	149,21 €	129,90 €	438,69 €	184,14 €
Ø 225	77,11 €	216,14 €	63,55 €	168,99 €	140,90 €	491,78 €	198,78 €
Ø 250	85,26 €	226,43 €	71,73 €	190,76 €	156,18 €	549,14 €	251,80 €
Ø 300	101,44 €	235,77 €	83,85 €	222,91 €	185,07 €	726,79 €	338,29 €
Ø 350	127,32 €	254,78 €	91,95 €	244,75 €	210,96 €		372,99 €
Ø 400	150,23 €	291,44 €	100,17 €	266,19 €	240,62 €		416,58 €
Ø 450	190,77 €		116,41 €	309,44 €	316,24 €		461,58 €
Ø 500	232,75 €		131,28 €	349,10 €	363,19 €		
Ø 600	355,94 €	434,94 €	158,33 €	421,02 €	637,58 €		



UKONČENIE KOMÍNA

Golier / stenová rozeta

Golier s okrajom

Golier „Špeciál“, odvetraný

Strešná priechodka 5°- 15° s golierom -nerezová

Strešná priechodka 16°- 25° s golierom -nerezová

Strešná priechodka 26°- 35° s golierom -nerezová

Strešná priechodka 36°- 45° s golierom -nerezová



DW50-31

DW50-307

DW50-80HL

DW50-81

DW50-82

DW50-39

DW50-83

Ø 80	13,48 €	21,62 €	41,82 €	108,21 €	127,29 €	140,65 €	163,74 €
Ø 100	14,92 €	23,08 €	46,30 €	135,33 €	151,52 €	166,42 €	181,32 €
Ø 115	14,93 €	22,95 €	47,28 €	151,39 €	153,82 €	172,75 €	181,32 €
Ø 130	14,94 €	24,30 €	48,48 €	140,71 €	157,01 €	175,94 €	193,58 €
Ø 150	16,31 €	25,76 €	52,57 €	155,58 €	173,24 €	189,38 €	206,98 €
Ø 160	17,53 €	27,10 €	57,01 €	165,13 €	179,96 €	168,03 €	212,45 €
Ø 180	17,51 €	29,89 €	62,83 €	174,59 €	188,14 €	204,34 €	220,66 €
Ø 200	18,93 €	29,73 €	67,58 €	203,01 €	209,67 €	217,79 €	226,06 €
Ø 225	18,98 €	31,13 €	71,85 €	221,95 €	226,31 €	224,23 €	238,18 €
Ø 250	20,28 €	31,04 €	74,12 €	235,42 €	240,90 €	246,25 €	253,07 €
Ø 300	26,97 €	44,57 €	101,77 €	254,30 €	327,23 €	267,32 €	273,31 €
Ø 350	38,02 €	59,59 €	103,63 €	341,00 €	355,91 €	323,80 €	389,67 €
Ø 400	50,14 €	79,74 €	134,58 €	611,59 €	623,78 €	633,23 €	644,02 €
Ø 450	54,13 €	86,71 €	155,54 €	680,88 €	691,42 €	685,86 €	780,29 €
Ø 500	59,50 €	94,74 €	170,53 €	771,30 €	810,40 €	830,34 €	972,70 €
Ø 600	91,87 €	147,61 €	188,50 €	882,23 €	903,85 €	925,31 €	1 038,80 €

UKONČENIE KOMÍNA

Plochá strešná priechodka kónická s golierom -nerezová

Plochá strešná priechodka valcová s golierom -nerezová

Strešná priechodka 5°-15° s oloveným okrajom a golierom

Strešná priechodka 16°-25° s oloveným okrajom a golierom

Strešná priechodka 26°-35° s oloveným okrajom a golierom

Strešná priechodka 36°-45° s oloveným okrajom a golierom



DW50-52

DW50-52ZY

DW50-53

DW50-59

DW50-38

DW50-54

Ø 80	77,09 €	77,80 €	110,64 €	110,68 €	126,28 €	126,28 €
Ø 100	79,87 €	80,53 €	137,65 €	137,71 €	137,67 €	137,72 €
Ø 115	79,87 €	80,53 €	137,59 €	137,59 €	139,02 €	137,56 €
Ø 130	82,49 €	83,22 €	141,91 €	141,81 €	144,81 €	144,81 €
Ø 150	86,64 €	88,42 €	143,30 €	143,32 €	157,52 €	157,49 €
Ø 160	90,66 €	91,52 €	147,56 €	147,60 €	163,16 €	163,14 €
Ø 180	96,07 €	96,90 €	151,82 €	151,84 €	170,24 €	170,24 €
Ø 200	120,50 €	121,51 €	174,48 €	174,54 €	190,17 €	190,06 €
Ø 225	127,21 €	129,00 €	191,54 €	191,50 €	191,48 €	191,51 €
Ø 250	135,33 €	136,52 €	195,88 €	195,87 €	195,78 €	195,84 €
Ø 300	167,77 €	169,28 €	204,27 €	204,39 €	204,35 €	204,35 €
Ø 350	224,70 €	226,60 €	212,84 €	212,78 €	212,83 €	212,80 €
Ø 400	286,80 €	289,35 €	221,31 €	221,37 €	221,39 €	221,28 €
Ø 450	331,53 €	334,54 €	255,41 €	255,43 €	255,40 €	255,37 €
Ø 500	388,30 €	391,82 €	297,97 €	297,95 €	297,92 €	297,95 €
Ø 600	468,23 €	472,28 €	340,55 €	340,54 €	340,58 €	340,52 €



STROPNÝ UZÁVER

Stropný uzáver
jednoduchý 0°

Stropný uzáver
jednoduchý
1- 65°

Stropný uzáver
dvojitý 0°

Stropný uzáver
dvojitý
1 - 65°

Stropný uzáver pre
zadné odvetranie,
jednoduchý 0°

Stropný uzáver pre
zadné odvetranie,
jednoduchý
1° - 65°

Stropný uzáver pre
zadné odvetranie,
dvojitý 0°



DW50-70



* DW50-71



DW50-74



* DW50-75



DW50-70HL



* DW50-71HL



DW50-74HL

Ø 80	44,19 €	48,26 €	26,12 €	24,75 €	29,40 €	42,13 €	40,17 €
Ø 100	48,17 €	48,60 €	55,16 €	27,22 €	31,95 €	45,26 €	40,17 €
Ø 115	48,60 €	49,18 €	55,16 €	28,29 €	32,94 €	45,26 €	40,17 €
Ø 130	51,08 €	50,38 €	59,29 €	66,10 €	33,83 €	46,33 €	76,48 €
Ø 150	53,81 €	59,11 €	69,05 €	75,67 €	41,44 €	47,44 €	79,72 €
Ø 160	55,14 €	59,98 €	68,91 €	76,61 €	46,77 €	50,73 €	79,48 €
Ø 180	56,53 €	61,97 €	70,34 €	78,57 €	49,02 €	50,98 €	81,20 €
Ø 200	59,27 €	62,66 €	79,99 €	89,54 €	52,20 €	55,89 €	92,21 €
Ø 225	59,67 €	64,52 €	81,25 €	91,15 €	52,68 €	62,75 €	92,66 €
Ø 250	75,79 €	71,37 €	84,23 €	93,91 €	53,19 €	69,39 €	96,77 €
Ø 300	88,37 €	84,06 €	95,18 €	106,19 €	54,41 €	81,63 €	96,11 €
Ø 350	113,23 €	100,98 €	121,18 €	133,59 €	61,20 €	98,16 €	109,50 €
Ø 400	118,62 €	106,11 €	126,83 €	134,44 €	68,80 €	103,14 €	114,34 €
Ø 450	118,63 €	107,07 €	128,09 €	141,34 €	74,00 €	111,51 €	124,23 €
Ø 500	118,94 €	120,73 €	129,17 €	142,54 €	79,24 €	124,39 €	138,39 €
Ø 600	119,77 €	128,00 €	135,47 €	144,95 €	88,20 €	140,76 €	145,09 €

* Presný sklon zadať pri objednávke.

STROPNÝ UZÁVER

Stropný uzáver
pre zadné
odvetranie,
dvojitý
1° - 65°

Stropný uzáver
dvojitý
0°- 30°

Stropný uzáver
dvojitý
31°- 45°



* DW50-75HL



DW50-99V



DW50-98V

Ø 80	27,22 €	38,61 €	48,36 €
Ø 100	30,10 €	44,10 €	53,81 €
Ø 115	31,06 €	44,10 €	54,02 €
Ø 130	76,40 €	46,91 €	56,64 €
Ø 150	77,93 €	52,01 €	59,32 €
Ø 160	88,83 €	51,06 €	60,64 €
Ø 180	90,54 €	52,49 €	62,16 €
Ø 200	103,32 €	56,55 €	66,16 €
Ø 225	105,14 €	57,68 €	66,70 €
Ø 250	108,08 €	73,00 €	84,06 €
Ø 300	111,41 €	88,35 €	98,00 €
Ø 350	115,26 €	114,63 €	108,70 €
Ø 400	117,55 €	121,11 €	114,26 €
Ø 450	117,86 €	123,24 €	123,30 €
Ø 500	129,81 €	129,57 €	132,50 €
Ø 600	136,23 €	163,20 €	149,91 €

PRIECHODKA

Napojovacie hrdlo s integrovanou dvojitou zderou



Napojovacie hrdlo

ZUWA.757

A Ø 100	24,41 €	A Ø 140	48,26 €
B Ø 80		B Ø 110	49,74 €
A Ø 120	44,81 €	A Ø 150	50,40 €
B Ø 80		B Ø 120	50,40 €
A Ø 130	44,81 €	A Ø 150	50,40 €
B Ø 80		B Ø 120	50,40 €
A Ø 150	45,77 €	A Ø 160	51,62 €
B Ø 100		B Ø 120	51,62 €
A Ø 120	44,92 €	A Ø 180	57,48 €
B Ø 100		B Ø 120	51,46 €
A Ø 130	45,47 €	A Ø 200	51,46 €
B Ø 100		B Ø 120	51,46 €
A Ø 150	48,26 €	A Ø 150	51,46 €
B Ø 100		Ø 130	51,46 €
A Ø 130	50,82 €		
B Ø 110			



PRIECHODKA

Priechodka
EW - DW

Priechodka
DW - EW s hrdlom

Priechodka
DW-FU / EW
hladký

Priechodka
DW-FU / EW-FU

Priechodka
EW - DW s
integrovanou
dvojitou zderou,
priamo

Priechodka
EW - DW s
integrovanou
dvojitou zderou,
šikmo



DW50-37



DW50-37M



DW50-37A



DW50-37AM



DW50-37GW



DW50-37SW

	DW50-37	DW50-37M	DW50-37A	DW50-37AM	DW50-37GW	DW50-37SW
Ø 80	33,75 €	36,76 €	33,79 €	36,79 €	66,30 €	113,05 €
Ø 100	33,82 €	35,33 €	33,89 €	43,79 €	67,79 €	113,05 €
Ø 115	35,23 €	37,22 €	35,20 €	49,32 €	67,72 €	113,05 €
Ø 130	35,20 €	38,17 €	35,20 €	49,32 €	70,33 €	116,48 €
Ø 150	36,68 €	39,93 €	36,55 €	51,46 €	71,70 €	119,92 €
Ø 160	36,72 €	39,86 €	36,53 €	58,65 €	73,02 €	106,53 €
Ø 180	36,71 €	39,81 €	36,58 €	54,33 €	78,45 €	122,11 €
Ø 200	39,39 €	64,20 €	57,69 €	60,75 €	85,34 €	136,26 €
Ø 225	40,73 €	75,58 €	65,00 €	66,68 €	89,24 €	150,14 €
Ø 250	42,16 €	76,05 €	69,39 €	69,58 €	94,77 €	157,09 €
Ø 300	47,56 €	95,50 €	81,25 €	84,26 €	108,26 €	145,61 €
Ø 350	55,71 €	111,73 €	95,88 €	111,73 €	127,20 €	164,46 €
Ø 400	69,30 €	127,60 €	112,83 €	127,60 €	161,03 €	230,57 €
Ø 450	81,50 €	129,40 €	119,63 €	129,40 €	165,10 €	236,40 €
Ø 500	89,65 €	154,89 €	147,07 €	136,53 €	200,28 €	286,79 €
Ø 600	122,24 €	211,44 €	191,05 €	211,44 €	256,02 €	390,74 €

PRÍSLUŠENSTVO

Medzikrovkový
úchyt
nastaviteľný
500 - 900 mm

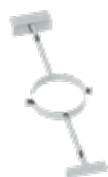

DW50-55

Podpera
800 - 1200 mm



DW50-40

3-bodová-
upevňovacia
objímka



DW50-42

Upevňovacia sada
pre 3-bodovú-
upevňovaci
objímku
(pozinkovaná oceľ)



KEEW237

Kotviace lanko
(pozinkovaná oceľ)



KEEW242

Stropný
záves pre závitovú
tyč M8



DW50-61

Závitová tyč M8



VL314

	DW50-55	DW50-40	DW50-42	KEEW237	KEEW242	DW50-61	VL314
Ø 80	112,37 €	71,64 €	25,79 €			42,62 €	
Ø 100	116,44 €	73,07 €	25,79 €			44,08 €	
Ø 115	116,98 €	73,07 €	25,80 €			44,08 €	
Ø 130	117,74 €	74,40 €	27,00 €			44,16 €	
Ø 150	121,71 €	75,74 €	27,02 €			45,52 €	
Ø 160	135,45 €	75,74 €	27,14 €			45,52 €	
Ø 180	135,33 €	77,11 €	27,10 €			46,86 €	
Ø 200	153,19 €	78,54 €	28,40 €			46,82 €	
Ø 225	155,58 €	79,85 €	28,47 €			48,26 €	
Ø 250	174,58 €	82,49 €	29,72 €			48,30 €	
Ø 300	182,75 €	91,87 €	39,26 €			59,30 €	
Ø 350	249,06 €	102,79 €	51,44 €			70,45 €	
Ø 400	269,36 €	104,20 €	54,18 €			82,73 €	
Ø 450	282,30 €	114,92 €	55,33 €			97,83 €	
Ø 500	284,84 €	128,65 €	56,24 €			125,54 €	
Ø 600	288,18 €	133,96 €	57,32 €			154,61 €	
				36,69 €	5,10 € za bm		15,74 € za bm



PRÍSLUŠENSTVO

Uzemňovacia
objímkaUzatváracie viečko
s madlom
pre DW11Nádoba na sadze
odnímateľná
s odtokom
kondenzátuMerací prvok 250
mm s 1/2" hrdlom
a uzatváracou
maticouSpojka
upevňovacia
(náhradný diel)Posuvný prvok
320 - 480 mm

DW50-69



DW50-43



DW50-44



DW50-51



DW50-41



DW50-50

	DW50-69	DW50-43	DW50-44	DW50-51	DW50-41	DW50-50
Ø 80	25,83 €	52,83 €	67,63 €	77,16 €	10,85 €	115,53 €
Ø 100	25,73 €	52,74 €	67,70 €	77,16 €	10,89 €	115,53 €
Ø 115	27,11 €	53,98 €	70,44 €	78,53 €	10,79 €	130,58 €
Ø 130	27,06 €	54,12 €	73,20 €	83,97 €	12,16 €	129,78 €
Ø 150	27,07 €	55,43 €	78,38 €	86,81 €	12,13 €	151,19 €
Ø 160	27,04 €	58,21 €	79,81 €	91,89 €	12,26 €	164,08 €
Ø 180	27,01 €	62,35 €	83,75 €	98,66 €	13,51 €	176,70 €
Ø 200	28,41 €	69,07 €	89,27 €	114,02 €	13,52 €	205,30 €
Ø 225	28,39 €	70,94 €	98,78 €	117,59 €	13,56 €	238,89 €
Ø 250	29,75 €	82,63 €	108,24 €	143,74 €	13,51 €	269,59 €
Ø 300	39,24 €	98,66 €	134,01 €	183,68 €	14,94 €	376,82 €
Ø 350	51,39 €	108,22 €	161,10 €	216,59 €	17,63 €	499,17 €
Ø 400	54,16 €	120,66 €	189,37 €	325,79 €	18,91 €	775,96 €
Ø 450	55,55 €	131,16 €	219,29 €	327,49 €	23,07 €	830,30 €
Ø 500	62,33 €	134,17 €	164,67 €	335,64 €	24,37 €	878,85 €
Ø 600	71,68 €	141,87 €	313,81 €	381,73 €	29,66 €	994,04 €

DÔLEŽITÉ UPOZORNENIE:

Prosíme, dbajte na to, že pri objednávke komínových systémov bez spodnej základovej dosky (napr. pri montáži kolena s podperou, alebo základovej dosky pre medzivzperu) všeobecne musí byť objednaná jedna objímka navyše.



PRÍSLUŠENSTVO

2-bodová-
upevňovacia
objímka



DW50-1057

Kotviace rúrky
nastaviteľné do 2
m, 2 tyče Ø17,1x1,5
mm/ Ø20x1 mm
(pre zóny zaťaženia
vetrom 1+2, do
Ø200 mm)



ZUDA904-2000

Kotviace rúrky
nastaviteľné do 3
m, 2 tyče Ø17,1x1,5
mm/ Ø20x1 mm
(pre zóny zaťaženia
vetrom 1+2, do
Ø200 mm)



ZUDA904-3000

Kotviace rúrky
nastaviteľné do 4
m, 2 tyče Ø17,1x1,5
mm/ Ø20x1 mm
(pre zóny zaťaženia
vetrom 1+2, do
Ø200 mm)



ZUDA904-4000

UPOZORNENIE

- Pre DW191 je požadovaný statický posudok, ktorý musí byť zaobstaraný samostatne.

Ø 80	25,92 €			
Ø 100	27,13 €			
Ø 115	28,37 €			
Ø 130	29,29 €			
Ø 150	30,62 €			
Ø 160	31,23 €			
Ø 180	32,69 €			
Ø 200	33,96 €			
Ø 225	36,12 €	50,09 €	79,37 €	80,70 €
Ø 250	37,68 €			
Ø 300	41,75 €			
Ø 350	45,19 €			
Ø 400	50,15 €			
Ø 450	54,60 €			
Ø 500	58,61 €			
Ø 600	66,72 €			

PRÍSLUŠENSTVO

Konzola/krákorok typovo odskúšaný s nastaviteľným
stenovým držiakom DW45.

Je požadovaný statický posudok, ktorý musí byť obstaraný samostatne.

ZUTE1334

Ø 80	423,63 €
Ø 100	436,93 €
Ø 115	438,65 €
Ø 130	440,39 €
Ø 150	424,95 €

Prosíme dbajte na nasledovné:

- max. presah vyústenia ku krákorcu: 2,65 m
- Max. odstup od steny domu - komín: 400 mm
- Predpis pre komín: do strany od krákorca
- Dimenzovanie krákorca pre zaťaženie vetrom 1,5 kN/m²
- s nastaviteľným stenovým držiakom DW45 (prosíme zadať Ø!)
- max. vonk. priemer komína: Ø 265 mm
- Prosíme dodržať návod na montáž komína!
- Je potrebné staticky preveriť stavbu pre možný vplyv konštrukcie!

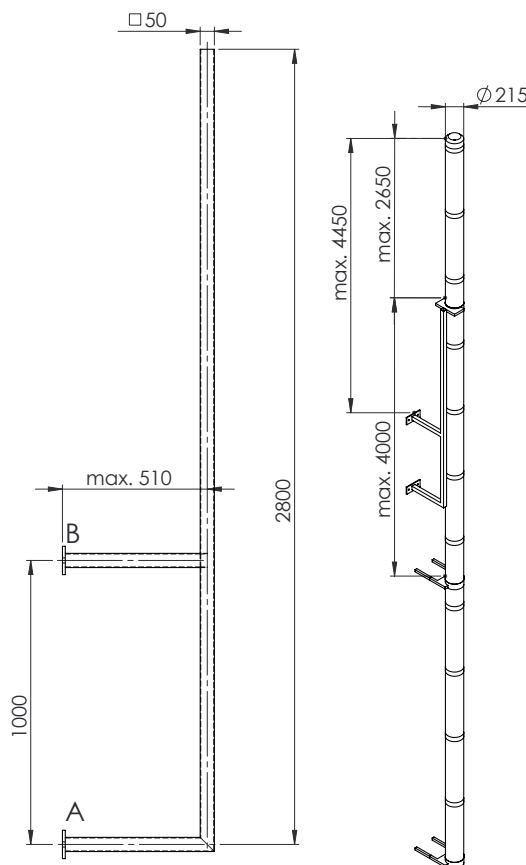



PRÍSLUŠENSTVO

Drážková svorka
pre 2-bodovú-upev-
ňovaciu objímku

Strešný hák
na upevnenie
kotvenia



ZUDA1069

- Ø 80
- Ø 100
- Ø 115
- Ø 130
- Ø 150
- Ø 160
- Ø 180
- Ø 200
- Ø 225
- Ø 250
- Ø 300
- Ø 350
- Ø 400
- Ø 450
- Ø 500
- Ø 600

12,85 €
netto cena za
2 kusy



ZUDA1069 príklad montáže



ZUDA.1070

35,21 €
netto cena za
2 kusy

DW - ETN



POPIS

Cenovo výhodná alternatíva: Dvojplášťový systém odvodu spalín z nerezového materiálu pre všetky regulované ohniská v N1ovej prevádzke, pri suchom alebo vlhkom spôsobe prevádzkovania

MATERIÁL

Vnútorň: L99 (1.4521)

Vonkajší: 1.4301 (304)

POVRCH

Vysoký lesk

Voliteľne: matný

HRÚBKVA MATERIÁLU

Vnútorň / Vonkajší je 0,5 mm

VNÚTORNÝ PRIEMER

130 - 600 mm, ďalšie na dopyt

IZOLÁCIA

Minerálna izolácia s hrúbkou 25 mm, obj.hm. 120 kg/m³

SPÔSOB SPÁJANIA

Zásuvný spoj hrdlo / lem s objímkou

OBJÍMKA

Súčasť dodávky



VLASTNOSTI SYSTÉMU



VLASTNOSTI

- Cenovo výhodná alternatíva k trojvrstvovému systému DW-FU
- 70 mm široká, zapustená objímka
- Žiaruvzdorný alebo odolný voči vlhkosti

OBLASTI POUŽITIA

- Regulované ohniská pre olej, plyn, pevné palivá

DW-ETN

CE-ČÍSLO CERTIFIKÁTU

0036 CPR 9174 015

CE-KLASIFIKÁCIA PODĽA DIN EN 1856-1

T400 - N1 - W - V2 - L99050 - Oxx

T600 - N1 - W - V2 - L99050 - Oxx

T600 - N1 - D - V2 - L99050 - Gxx

xx = Odstupy od horľavých materiálov sú závislé na Ø, viď vyhlásenie o parametroch

DW-ETN SPOJOVACIE VEDENIE

CE-ČÍSLO CERTIFIKÁTU

0036 CPR 9174 054

CE-KLASIFIKÁCIA PODĽA DIN EN 1856-2

T450 - N1 - W - V2 - L99050 - O50M

T600 - N1 - D - V2 - L99050 - G100M

T600 - N1 - W - V2 - L99050 - O100M



SPODNÁ KONZOLA / MEDZIVZPERA

Plechová konzola nastaviteľná od 50 - 150 mm, pár

Plechová konzola nastaviteľná od 150 - 250 mm, pár

Plechová konzola nastaviteľná od 250 - 360 mm, pár

Stenová podpera a priečny nosník typ I 350 mm, pár

Stenová podpera a priečny nosník typ II 500 mm, pár

Stenová podpera a priečny nosník typ III 750 mm, pár

Stenová podpera a priečny nosník typ IV 1030 mm, pár



DW01

DW02

DW49

DW391

DW392

DW393

DW407

Ø 130	45,15 €	67,61 €	89,09 €				
Ø 150	49,67 €	83,48 €	111,68 €				
Ø 160	62,09 €	91,26 €	120,62 €				
Ø 180	66,48 €	100,37 €	133,09 €				
Ø 200	74,36 €	109,28 €	157,63 €				
Ø 250	82,71 €	109,74 €	177,16 €				
Ø 300	97,77 €	119,46 €	196,91 €	63,18 €	71,91 €	89,38 €	148,22 €
Ø 350	112,72 €	123,10 €	243,28 €				
Ø 400	127,83 €	146,35 €	287,30 €				
Ø 450	147,93 €	186,43 €	305,56 €				
Ø 500	190,00 €	194,03 €	315,40 €				
Ø 600	231,17 €	247,80 €	409,39 €				

Prepočet maximálneho odstupu od steny pre stenovú podperu a priečny nosník systému DW - ETN

Celková dĺžka stenovej podpery 350 mm

Celková dĺžka stenovej podpery 500 mm

Celková dĺžka stenovej podpery 750 mm

Celková dĺžka stenovej podpery 1030 mm

Stavebná dĺžka (napr. 350 mm typ I) - 15 mm - (Ø vnút. + 50 mm) = Max. odstup od steny

DW391

DW392

DW393

DW407

Vnútorná rúra Ø	Max. odstup od steny v mm	Vnútorná rúra Ø	Max. odstup od steny v mm	Vnútorná rúra Ø	Max. odstup od steny v mm	Vnútorná rúra Ø	Max. odstup od steny v mm
Ø 130	140	Ø 130	290	Ø 130	540	Ø 130	820
Ø 150	120	Ø 150	270	Ø 150	520	Ø 150	800
Ø 160	125	Ø 160	275	Ø 160	525	Ø 160	805
Ø 180	90	Ø 180	240	Ø 180	490	Ø 180	770
Ø 200	70	Ø 200	220	Ø 200	470	Ø 200	750
Ø 225	45	Ø 225	195	Ø 225	445	Ø 225	725
		Ø 250	170	Ø 250	420	Ø 250	700
		Ø 300	120	Ø 300	370	Ø 300	650
		Ø 350	70	Ø 350	320	Ø 350	600
				Ø 400	270	Ø 400	550
				Ø 450	220	Ø 450	500
				Ø 500	170	Ø 500	450
				Ø 600	85	Ø 600	365

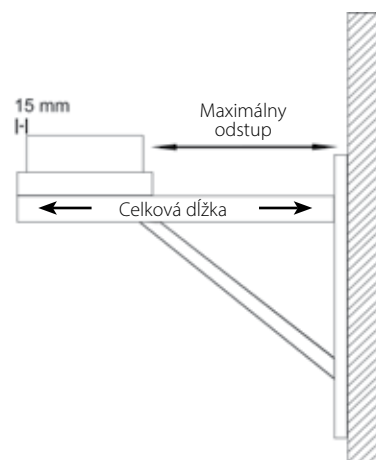



ZÁKLADOVÁ DOSKA / PODSTAVEC KOMÍNA

Teleskopická vzpera 190-630 mm s teleskopickou hlavou a odtokom kondenzátu do strany



DWETN03

Teleskopická vzpera 190-1130 mm s teleskopickou hlavou a odtokom kondenzátu do strany



DWETN04

Základová doska s odtokom kondenzátu smerom dole

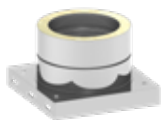

DWETN05

Základová doska s odtokom kondenzátu do strany



DWETN06

Základová doska pre medzivzperu



DWETN07

Základová doska pre montáž na podstavec s odtokom kondenzátu do strany

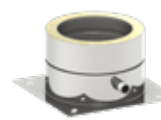

DWETN66

Základová doska pre komínové navýšenie (s okrúhlym ústím, L = 250 mm)



DWETN08

	DWETN03	DWETN04	DWETN05	DWETN06	DWETN07	DWETN66	DWETN08
Ø 130	80,00 €	158,89 €	52,53 €	67,96 €	61,35 €	65,77 €	61,35 €
Ø 150	93,07 €	172,63 €	54,78 €	76,63 €	69,01 €	75,53 €	69,05 €
Ø 160	105,76 €	183,86 €	49,95 €	84,71 €	77,03 €	77,87 €	80,81 €
Ø 180	111,66 €	202,97 €	64,66 €	90,86 €	82,19 €	87,65 €	82,23 €
Ø 200	146,85 €	223,80 €	67,87 €	95,29 €	85,40 €	93,15 €	85,48 €
Ø 250	164,34 €	239,85 €	74,49 €	121,62 €	109,55 €	116,15 €	109,56 €
Ø 300	180,76 €	254,31 €	79,94 €	134,78 €	120,55 €	129,19 €	120,43 €
Ø 350	235,54 €	261,81 €	139,12 €	162,09 €	145,72 €	150,08 €	145,69 €
Ø 400	261,74 €	267,59 €	174,15 €	242,20 €	218,02 €	223,46 €	217,89 €
Ø 450	276,14 €	271,32 €	219,16 €	259,56 €	233,34 €	246,48 €	233,16 €
Ø 500	305,65 €	344,95 €	248,66 €	294,76 €	265,18 €	282,63 €	265,01 €
Ø 600	356,06 €	410,13 €	301,26 €	351,57 €	307,81 €	341,84 €	307,90 €

ČISTIACI PRVOK

Čistiaci prvok (do 600 °C)



DWETN10

Čistiaci prvok okrúhly (do 400 °C, viečko pre olej a plyn)



DWETN10R

Čistiaci prvok okrúhly (do 600 °C, viečko pre pevné palivá)



DWETN10RG

Čistiaci prvok s integrovanou základovou doskou



DWETN383

Príplatok pre 1/2" hrdlo s uzatváracou maticou



FU125

Zátka pre odtok kondenzátu 1/2" (do 200 °C)



750ADK1/2"

	DWETN10	DWETN10R	DWETN10RG	DWETN383
Ø 130	179,70 €	157,84 €	192,42 €	198,20 €
Ø 150	188,46 €	165,48 €	208,91 €	208,20 €
Ø 160	172,29 €	168,96 €	213,61 €	214,30 €
Ø 180	197,26 €	173,10 €	218,95 €	224,35 €
Ø 200	206,00 €	180,83 €	228,11 €	234,34 €
Ø 250	222,37 €	196,09 €	250,38 €	254,44 €
Ø 300	237,67 €	209,18 €	257,46 €	271,63 €
Ø 350	267,30 €	235,55 €	272,24 €	384,15 €
Ø 400	376,83 €	331,96 €	288,07 €	
Ø 450	391,27 €	343,97 €	299,76 €	
Ø 500	423,90 €	373,53 €	328,14 €	
Ø 600	446,93 €	393,28 €	397,84 €	

17,45 €

2,32 €



T-NAPOJENIE				PREDĽŽENIE		
-------------	--	--	--	------------	--	--

T-Kus 90°	T-Kus 45°	T-Kus 87°	T-Kus 90° s čistiacim otvorom oproti (rovnaká výška)	Predĺženie 1000 mm	Predĺženie 500 mm	Predĺženie 250 mm
-----------	-----------	-----------	--	--------------------	-------------------	-------------------



DWETN11



DWETN12



DWETN1055



* DWETN309



DWETN13



DWETN14



DWETN15

	DWETN11	DWETN12	DWETN1055	* DWETN309	DWETN13	DWETN14	DWETN15
Ø 130	129,32 €	172,23 €	159,80 €	317,07 €	87,50 €	49,16 €	34,76 €
Ø 150	151,14 €	185,32 €	175,34 €	379,48 €	100,68 €	56,30 €	39,52 €
Ø 160	158,28 €	196,00 €	183,51 €	387,38 €	118,03 €	66,81 €	45,55 €
Ø 180	165,32 €	198,32 €	191,76 €	433,31 €	115,09 €	65,86 €	43,19 €
Ø 200	204,86 €	261,67 €	217,41 €	472,34 €	128,18 €	70,68 €	51,46 €
Ø 250	258,66 €	325,01 €	245,37 €	485,84 €	142,65 €	89,86 €	65,96 €
Ø 300	312,20 €	371,61 €	287,07 €	506,96 €	209,64 €	117,44 €	89,88 €
Ø 350	352,79 €	425,53 €	355,18 €	528,16 €	287,66 €	154,51 €	104,29 €
Ø 400	464,45 €	595,04 €	436,63 €	545,05 €	324,75 €	215,66 €	172,77 €
Ø 450	497,35 €	640,62 €	521,56 €	572,64 €	340,24 €	236,00 €	182,10 €
Ø 500	551,02 €	707,69 €	624,84 €	615,38 €	377,49 €	244,34 €	194,23 €
Ø 600	610,18 €	786,85 €	678,77 €	853,11 €	432,54 €	279,19 €	219,29 €

UPOZORNENIE

* Použitie po odsúhlasení s príslušným kominárom - revíznym technikom.

STENOVÝ DRŽIAK

Stenový a stropný odstupový držiak pevný 50 mm



DWECO21

Stenový odstupový držiak nastaviteľný 50-150 mm



DWECO22

Stenový odstupový držiak nastaviteľný 150-250 mm



DWECO23

Stenový odstupový držiak nastaviteľný 250-360 mm



DWECO24

Stenový úchyt a nastaviteľná hlava pre stenový odstupový držiak od 250 mm



DWECO20

Predĺženie jakel 30 x 30 mm pre DW-ECO20 / L = 500 mm



DW85

Predĺženie jakel 30 x 30 mm pre DW-ECO20 / L = 1000 m



DW86

	DWECO21	DWECO22	DWECO23	DWECO24	DWECO20	DW85	DW86
Ø 130	30,10 €	49,33 €	70,94 €	82,97 €	57,80 €		
Ø 150	31,38 €	49,37 €	72,15 €	83,03 €	57,80 €		
Ø 160	31,22 €	50,59 €	73,39 €	85,37 €	58,94 €		
Ø 180	31,32 €	51,76 €	74,60 €	85,37 €	58,99 €		
Ø 200	32,41 €	52,93 €	75,76 €	86,52 €	60,08 €		
Ø 250	36,13 €	57,71 €	79,38 €	90,23 €	69,78 €		
Ø 300	46,86 €	67,44 €	88,97 €	101,06 €	81,77 €		
Ø 350	48,05 €	73,35 €	97,40 €	115,44 €	108,27 €		
Ø 400	51,67 €	85,33 €	119,12 €	147,89 €	170,88 €		
Ø 450	61,30 €	108,31 €	147,91 €	194,91 €	199,65 €		
Ø 500	75,84 €	117,93 €	168,38 €	215,38 €	207,95 €		
Ø 600	78,06 €	161,22 €	188,79 €	272,83 €	232,21 €	33,97 €	48,71 €



KOLENÁ

Koleno 15° pevné Koleno 30° pevné Koleno 45° pevné Koleno 90° pevné Koleno s čistiacim otvorom 90° s viečkom pre olej a plyn Koleno s čistiacim otvorom 90° s viečkom pre pevné palivá Uzávier vedenia



DWETN16

DWETN17

DWETN18

DWETN60

DWETN19

DWETN19G

DWETN32

	DWETN16	DWETN17	DWETN18	DWETN60	DWETN19	DWETN19G	DWETN32
Ø 130	49,39 €	52,57 €	55,96 €	118,32 €	195,10 €	202,75 €	45,97 €
Ø 150	54,78 €	58,10 €	58,08 €	120,44 €	200,42 €	208,49 €	49,48 €
Ø 160	59,11 €	62,45 €	58,47 €	123,11 €	206,90 €	215,25 €	46,59 €
Ø 180	61,30 €	64,65 €	63,50 €	129,31 €	210,33 €	218,75 €	52,61 €
Ø 200	63,53 €	66,85 €	74,44 €	133,64 €	230,07 €	239,26 €	54,81 €
Ø 250	67,97 €	71,21 €	86,50 €	151,16 €	233,40 €	242,69 €	65,77 €
Ø 300	91,99 €	101,95 €	122,60 €	189,53 €	236,64 €	246,11 €	78,86 €
Ø 350	124,75 €	136,99 €	154,45 €	248,73 €	299,11 €	310,98 €	98,55 €
Ø 400	167,59 €	183,99 €	196,19 €	266,17 €	354,85 €	369,07 €	117,20 €
Ø 450	193,88 €	213,70 €	243,26 €	283,73 €	366,99 €	381,69 €	148,91 €
Ø 500	243,30 €	267,29 €	290,29 €	384,52 €	443,65 €	461,33 €	181,91 €
Ø 600	279,23 €	307,89 €	335,19 €	544,46 €	586,02 €	609,45 €	277,17 €

UKONČENIE KOMÍNA

Holland- strieška s otočným čistiacim diskom Strieška Strieška s uzáverom vedenia Golier Golier so širokým okrajom Golier „Špeciál“ so zadným odvetraním Strešná priechodka 5°- 15° s golierom -nerezová



DWECO92HS

DWECO33

DWECO1076

DWECO31

DWECO31-B150

DWECO80HL

DW81

	DWECO92HS	DWECO33	DWECO1076	DWECO31	DWECO31-B150	DWECO80HL	DW81
Ø 130	80,88 €	36,19 €	85,06 €	12,66 €	21,51 €	47,12 €	117,26 €
Ø 150	90,47 €	39,44 €	88,30 €	12,66 €	21,51 €	50,44 €	129,65 €
Ø 160	95,23 €	40,57 €	96,06 €	12,06 €	22,31 €	51,83 €	137,61 €
Ø 180	99,94 €	42,95 €	99,01 €	13,64 €	23,32 €	53,30 €	145,49 €
Ø 200	98,77 €	49,53 €	108,15 €	13,64 €	24,20 €	54,38 €	169,18 €
Ø 250	131,60 €	59,77 €	130,01 €	15,09 €	25,78 €	55,58 €	196,19 €
Ø 300	146,05 €	69,99 €	154,22 €	21,58 €	29,48 €	56,25 €	211,92 €
Ø 350	162,92 €	76,69 €	178,25 €	31,22 €	43,38 €	56,99 €	284,17 €
Ø 400	179,83 €	83,38 €	200,62 €	37,34 €	50,20 €	65,66 €	509,65 €
Ø 450	216,13 €	97,00 €	205,02 €	43,53 €	57,26 €	82,72 €	567,40 €
Ø 500	253,61 €	109,48 €	302,68 €	51,10 €	63,65 €	91,08 €	642,75 €
Ø 600	306,82 €	131,89 €	531,35 €	68,95 €	88,85 €	114,35 €	735,19 €



UKONČENIE KOMÍNA

Strešná priechodka
16°- 25° s golierom
-nerezová

Strešná priechodka
26°- 35° s golierom
-nerezová

Strešná priechodka
36°- 45° s golierom
-nerezová

Plochá strešná
priechodka
kónická s golierom
-nerezová

Plochá strešná
priechodka
valcová s golierom
-nerezová

Strešná priechodka
5°-15° s oloveným
okrajom
a golierom

Strešná priechodka
16°-25° s oloveným
okrajom
a golierom



DW82

DW39

DW83

DW52

DW52ZY

DW53

DW59

Ø 130	130,84 €	146,62 €	161,31 €	68,74 €	69,35 €	118,26 €	118,18 €
Ø 150	144,37 €	157,82 €	172,49 €	72,20 €	73,68 €	119,41 €	119,43 €
Ø 160	149,97 €	140,02 €	177,04 €	75,55 €	76,27 €	122,96 €	123,00 €
Ø 180	156,79 €	170,28 €	183,89 €	80,06 €	80,75 €	126,51 €	126,53 €
Ø 200	174,72 €	181,49 €	188,38 €	100,42 €	101,26 €	145,40 €	145,45 €
Ø 250	200,75 €	205,21 €	210,89 €	112,78 €	113,77 €	163,23 €	163,22 €
Ø 300	272,69 €	222,76 €	227,76 €	139,81 €	141,07 €	170,22 €	170,33 €
Ø 350	296,59 €	269,84 €	324,72 €	187,25 €	188,84 €	177,37 €	177,32 €
Ø 400	519,82 €	527,69 €	536,69 €	239,00 €	241,12 €	184,43 €	184,47 €
Ø 450	576,18 €	571,55 €	650,24 €	276,27 €	278,78 €	212,84 €	212,86 €
Ø 500	675,33 €	691,95 €	810,58 €	323,58 €	326,52 €	248,31 €	248,30 €
Ø 600	610,18 €	786,85 €	678,77 €	853,11 €	432,54 €	279,19 €	219,29 €

UKONČENIE KOMÍNA

Strešná priechodka
26°-35° s oloveným
okrajom
a golierom

Strešná priechodka
36°-45° s oloveným
okrajom
a golierom

Stropný uzáver jed-
nodielny nerez 0°

Stropný uzáver
jednodielny nerez
1° - 65°

Stropný uzáver
dvojdielny 0°

Stropný uzáver
dvojdielny
1° - 65°

Stropný uzáver
dvojdielny
0° - 30°



DW38

DW54

DWECO70

* DWECO71

DWECO74

* DWECO75

DWECO99V

Ø 130	120,68 €	120,68 €	45,78 €	42,13 €	52,21 €	58,70 €	41,90 €
Ø 150	131,27 €	131,24 €	47,30 €	44,19 €	61,26 €	67,40 €	43,44 €
Ø 160	135,97 €	135,95 €	47,45 €	45,80 €	61,71 €	67,99 €	44,35 €
Ø 180	141,87 €	141,87 €	49,67 €	47,14 €	62,50 €	70,12 €	45,94 €
Ø 200	158,47 €	158,38 €	52,16 €	48,67 €	71,36 €	78,83 €	49,47 €
Ø 250	163,15 €	163,20 €	67,46 €	60,97 €	73,79 €	79,14 €	65,04 €
Ø 300	170,29 €	170,30 €	77,66 €	86,56 €	84,14 €	80,78 €	77,76 €
Ø 350	177,36 €	177,33 €	84,42 €	94,61 €	84,74 €	85,29 €	78,86 €
Ø 400	184,49 €	184,40 €	95,33 €	95,70 €	95,44 €	99,78 €	82,18 €
Ø 450	212,83 €	212,81 €	102,68 €	102,84 €	102,08 €	104,09 €	89,72 €
Ø 500	248,27 €	248,29 €	100,49 €	100,69 €	114,28 €	118,56 €	95,43 €
Ø 600	283,82 €	283,77 €	102,92 €	108,65 €	116,54 €	128,40 €	101,65 €



UKONČENIE KOMÍNA					PRÍSLUŠENSTVO	
------------------	--	--	--	--	---------------	--

Stropný uzáver
31° - 45°
dvojdielny

Stropný uzáver
pre zadné
odvetranie
jednodielny 0°

Stropný uzáver
pre zadné
odvetranie
jednodielny
1° - 65°

Stropný uzáver
pre zadné
odvetranie
dvojdielny 0°

Stropný uzáver pre
zadné odvetranie
dvojdielny
1° - 65°

Objímka

Uzatváracie viečko
s madlom
pre DWECO11

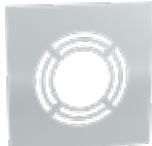

DWECO98V

DWECO70HL

* DWECO71HL

DWECO74HL

* DWECO75HL

DWECO989

DWECO43

Ø 130	50,85 €	39,95 €	39,83 €	43,69 €	51,69 €	7,35 €	41,08 €
Ø 150	52,04 €	42,83 €	42,75 €	47,24 €	55,12 €	7,51 €	41,05 €
Ø 160	53,33 €	43,48 €	44,05 €	52,99 €	56,38 €	7,64 €	44,34 €
Ø 180	54,72 €	44,29 €	44,13 €	58,45 €	63,17 €	8,00 €	46,82 €
Ø 200	58,70 €	45,80 €	45,51 €	62,77 €	71,25 €	8,38 €	51,70 €
Ø 250	73,78 €	52,14 €	55,43 €	75,54 €	79,68 €	9,45 €	62,36 €
Ø 300	86,65 €	73,45 €	70,12 €	86,07 €	83,68 €	10,45 €	73,95 €
Ø 350	113,31 €	83,68 €	85,86 €	92,18 €	99,39 €	12,35 €	96,14 €
Ø 400	119,65 €	92,01 €	91,41 €	102,21 €	104,40 €	13,28 €	67,78 €
Ø 450	121,68 €	100,49 €	98,26 €	112,32 €	115,36 €	14,66 €	91,76 €
Ø 500	122,44 €	102,10 €	104,39 €	122,29 €	126,18 €	16,69 €	119,30 €
Ø 600	131,11 €	109,52 €	112,73 €	128,20 €	132,45 €	20,72 €	152,62 €

* Presný sklon zadať pri objednávke.

PRIECHODKY						
------------	--	--	--	--	--	--

Nádoba na sadze
odnímateľná
s odtokom
kondenzátu

Priechodka
EW-FU - DW-ECO

Priechodka
DW-ECO - EW-FU

Priechodka
DW - EW s hrdlom

Priechodka
DW-FU / EW-FU

Priechodka
FERROLUX/
DW-ECO

Priechodka
EW - DW s
integrovanou
dvojitou zderou,
priamo



DWECO44

DWETN37

DWETN37A

DWETN37M

DWETN37AM

DWETN37F

DWETN37GW

Ø 130	57,47 €	27,43 €	27,43 €	33,81 €	30,03 €	30,03 €	51,37 €
Ø 150	58,59 €	28,46 €	28,46 €	35,60 €	35,60 €	35,60 €	55,29 €
Ø 160	61,11 €	29,16 €	28,51 €	37,43 €	41,94 €	36,22 €	61,20 €
Ø 180	63,38 €	28,56 €	28,56 €	39,41 €	42,59 €	37,80 €	58,13 €
Ø 200	67,92 €	30,65 €	30,65 €	44,14 €	44,04 €	47,65 €	64,59 €
Ø 250	82,07 €	32,87 €	32,87 €	61,94 €	52,53 €	57,27 €	91,20 €
Ø 300	101,97 €	36,15 €	36,15 €	67,11 €	60,79 €	67,11 €	105,68 €
Ø 350	132,29 €	42,74 €	42,74 €	79,31 €	75,64 €	79,31 €	113,50 €
Ø 400	147,64 €	53,72 €	66,87 €	93,30 €	90,46 €	93,30 €	123,36 €
Ø 450	156,02 €	63,51 €	70,07 €	98,77 €	107,59 €	98,77 €	
Ø 500	172,28 €	70,08 €	77,76 €	137,41 €	113,25 €	113,25 €	
Ø 600	200,44 €	95,32 €	90,93 €	157,88 €	157,88 €	157,88 €	



Merací prvok 250 mm s 1/2" hrdlom a uzatváracou maticou



DWETN51

Odvodňovací prvok 250 mm pre horizontálnu a zvislú inštaláciu s 1/2" hrdlom



DWETN1494

Predĺženie s revíznym otvorom (len pre spojovacie vedenie)



DWETN68

Posuvný prvok 320 - 480 mm



DWETN50

Medzikrokový úchyt nastaviteľný 500 - 900 mm



DWECO55

Medzikrokový úchyt jednoduchý



DWECO55L

	DWETN51	DWETN1494	DWETN68	DWETN50	DWECO55	DWECO55L
Ø 130	64,60 €	67,36 €	153,40 €	100,52 €	96,05 €	71,77 €
Ø 150	67,82 €	75,15 €	163,25 €	117,72 €	106,15 €	80,29 €
Ø 160	71,88 €	90,16 €	169,98 €	123,70 €	119,10 €	86,49 €
Ø 180	76,78 €	85,46 €	173,07 €	138,60 €	123,09 €	89,69 €
Ø 200	82,13 €	101,23 €	186,27 €	160,47 €	141,49 €	91,43 €
Ø 250	101,71 €	119,42 €	205,97 €	211,39 €	161,10 €	94,79 €
Ø 300	131,44 €	119,98 €	231,07 €	294,49 €	158,32 €	99,13 €
Ø 350	121,59 €	151,21 €	265,17 €	390,32 €	212,97 €	101,71 €
Ø 400	134,74 €	256,33 €	267,87 €	606,36 €	232,04 €	103,31 €
Ø 450	142,40 €	307,71 €	323,69 €	648,01 €	235,14 €	108,05 €
Ø 500	157,74 €	324,86 €	375,98 €	686,06 €	238,23 €	111,81 €
Ø 600	182,93 €	364,36 €	409,74 €	390,37 €	239,96 €	119,36 €

DÔLEŽITÉ UPOZORNENIE:

Prosíme, dbajte na to, že pri objednávke komínových systémov bez spodnej základovej dosky (napr. pri montáži kolena s podporou, alebo základovej dosky pre medzivzperu) všeobecne musí byť objednaná jedna objímka navyše.

PRÍSLUŠENSTVO

3-bodová upevňovacia objímka



DWECO42

Upevňovacia sada pre 3-bodovú upevňovaciu objímku (pozinkovaná)



KEEW237

Kotviace lanko (pozinkované)



KEEW242

Stropný záves pre závitové tyče M8



DWECO61

Závitová tyč M8



VL314

	DWECO42	KEEW237	KEEW242	DWECO61	VL314
Ø 130	21,22 €			36,80 €	
Ø 150	21,28 €			37,93 €	
Ø 160	22,20 €			37,93 €	
Ø 180	22,67 €			39,05 €	
Ø 200	22,67 €			39,02 €	
Ø 250	22,55 €			40,25 €	
Ø 300	31,24 €			49,41 €	
Ø 350	41,42 €			58,71 €	
Ø 400	45,22 €			68,95 €	
Ø 450	45,73 €			81,53 €	
Ø 500	52,50 €			104,61 €	
Ø 600	52,83 €			128,85 €	
		36,69 €	5,10 € za bm		15,74 € za bm



PRÍSLUŠENSTVO

2-bodová upevňovacia objímka



DWECO1057

Kotviace rúrky nastaviteľné do 2 m, 2 tyče Ø17,1x1,5 mm/ Ø20x1 mm (pre zóny zaťaženia vetrom 1+2, do Ø200 mm)



ZUDA904-2000

Kotviace rúrky nastaviteľné do 3 m, 2 tyče Ø17,1x1,5 mm/ Ø20x1 mm (pre zóny zaťaženia vetrom 1+2, do Ø200 mm)



ZUDA904-3000

Kotviace rúrky nastaviteľné do 4 m, 2 tyče Ø17,1x1,5 mm/ Ø20x1 mm (pre zóny zaťaženia vetrom 1+2, do Ø200 mm)



ZUDA904-4000

UPOZORNENIE

- Pre DW191 je požadovaný statický posudok, ktorý musí byť zaobstaraný samostatne.

Ø 130	24,41 €			
Ø 150	25,52 €			
Ø 160	26,02 €			
Ø 180	27,24 €			
Ø 200	28,30 €			
Ø 250	31,40 €			
Ø 300	34,79 €	50,09 €	79,37 €	80,70 €
Ø 350	37,66 €			
Ø 400	41,79 €			
Ø 450	45,50 €			
Ø 500	48,84 €			
Ø 600	55,60 €			

PRÍSLUŠENSTVO

Konzola/krákoriec typovo odskúšaný s nastaviteľným stenovým držiakom DW45.

Je požadovaný statický posudok, ktorý musí byť zaobstaraný samostatne.

ZUTE1334

Ø 130	440,39 €
Ø 150	424,95 €

Prosíme dbajte na nasledovné:

- Max. presah vyústenia ku krákorcu: 2,65 m
- Max. odstup od steny domu - komín: 400 mm
- Predpis pre komín: do strany od krákorca
- Dimenzovanie krákorca pre zaťaženie vetrom 1,5 kN/m²
- s nastaviteľným stenovým držiakom DW45 (prosíme zadať Ø!)
- max. vonk. priemer komína: Ø 265 mm
- Prosíme dodržať návod na montáž komína!
- Je potrebné staticky preveriť stavbu pre možný vplyv konštrukcie!

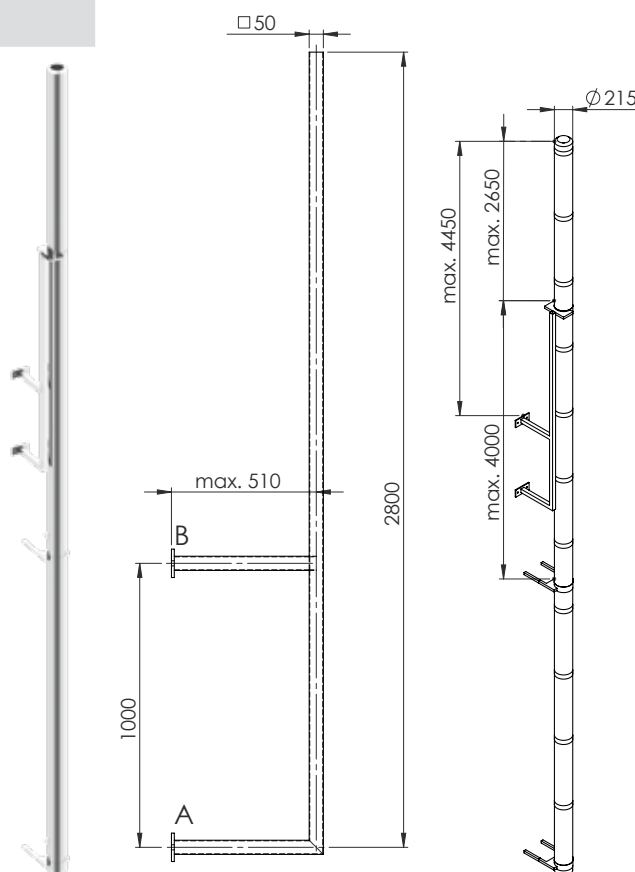



PRÍSLUŠENSTVO

Drážková svorka
pre 2-bodovú-upev-
ňovaciu objímku

Strešný hák
na upevnenie
kotvenia



ZUDA1069



ZUDA.1070

- Ø 80
- Ø 100
- Ø 115
- Ø 130
- Ø 150
- Ø 160
- Ø 180
- Ø 200
- Ø 225
- Ø 250
- Ø 300
- Ø 350
- Ø 400
- Ø 450
- Ø 500
- Ø 600

12,85 €
netto cena za
2 kusy



ZUDA1069 príklad montáže

35,21 €
netto cena za
2 kusy

STREŠNÉ PRIECHODKY

Samolepiaca tesniaca
manžeta 7°-35°
pre komíny do T400

Samolepiaca tesniaca
manžeta 30°-45°
pre komíny do T400



ZUTE2195



ZUTE2232

AØ 180-195	129,73 €	
AØ 200-225	155,17 €	191,92 €
AØ 230-245	150,47 €	197,66 €
AØ 250-270	170,40 €	214,45 €

UKONČENIE KOMÍNA

Plech s tesnením
pre napojenie
parotesnej fólie
0°-20°

Plech s tesnením
pre napojenie
parotesnej fólie
21°-40°

Plech s tesnením
pre napojenie
parotesnej fólie
41°-55°



DWECO1702



DWECO1703



DWECO1704

Ø 130	53,41 €	62,22 €	70,46 €
Ø 150	66,25 €	73,88 €	79,42 €
Ø 160	66,99 €	74,36 €	80,06 €
Ø 180	67,92 €	74,89 €	80,77 €
Ø 200	73,67 €	80,37 €	93,20 €
Ø 250	85,07 €	94,42 €	105,63 €
Ø 300	87,16 €	97,12 €	108,73 €

DW - ETN-AL



POPIS

Dvojplášťový, tlakotesný systém odvodu spalín z nerezového materiálu

MATERIÁL

Vnútorňý: L99 (1.4521)

Vonkajší: 1.4301 (304)

Ďalšie na dopyt

POVRCH

Vysoký lesk

Voliteľne: matný

HRÚBKVA MATERIÁLU

Vnútorňý / Vonkajší je 0,5 mm

Ďalšie na dopyt

VNÚTORŇÝ PRIEMER

130 - 600 mm, ďalšie na dopyt

IZOLÁCIA

Minerálna izolácia s 25 mm hrúbkou

SPÔSOB SPÁJANIA

Zásuvný spoj hrdlo / lem so špeciálnym vnútorným tesnením a vonkajšou objímkou

OBJÍMKA

Súčasť dodávky

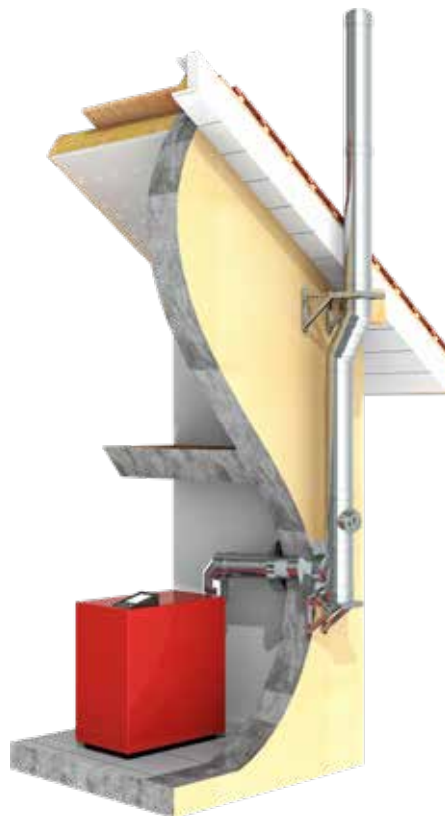

VLASTNOSTI SYSTÉMU



VLASTNOSTI

- Základné prvky DW-ECO 2.0 sa stávajú P1ovo tesnými, založením tesnení do pripravených lemov
- Cenovo výhodná alternatíva k trojvrstvovému systému DW-AL
- 70 mm široká, zapustená objímka
- Odolný voči vlhkosti

OBLASTI POUŽITIA

- Regulované ohniská pre olej, plyn
- Kondenzačné koltly

DW-ETN-AL

CE-ČÍSLO CERTIFIKÁTU

0036 CPR 9174 046

CE-KLASIFIKÁCIA PODĽA DIN EN 1856-1

EPDM-tesnenie:

T120 - P1 - W - V2 - L99050 - O00

T120 - N1 - W - V2 - L99050 - O00

Silikon-tesnenie:

T200 - P1 - W - V2 - L99050 - O00

T200 - N1 - W - V2 - L99050 - O00

DW-ETN-AL SPOJOVACIE VEDENIE

CE-ČÍSLO CERTIFIKÁTU

0036 CPR 9174 053

CE-KLASIFIKÁCIA PODĽA DIN EN 1856-1

EPDM-tesnenie:

T120 - P1 - W - V2 - L99050 - O00M

T120 - N1 - W - V2 - L99050 - O00M

Silikon-tesnenie:

T200 - P1 - W - V2 - L99050 - O00M

T200 - N1 - W - V2 - L99050 - O00M



ZÁKLADOVÁ DOSKA	ČISTIACI PRVOK	KOLENO		
-----------------	----------------	--------	--	--

Základová doska pre komínové navýšenie so zadným odvetraním a golierom

Čistiaci prvok

Koleno 87° s podperou

Koleno s čistiacim otvorom 87°

Koleno s čistiacim otvorom 90°



DWETN-AL08



DWETN-AL10



DWETN-AL57



DWETN-AL67



DWETN-AL19

Ø 130	103,56 €	203,82 €	146,83 €	213,61 €	213,64 €
Ø 150	109,37 €	213,53 €	170,91 €	220,22 €	219,87 €
Ø 160	120,44 €	219,08 €	170,05 €	227,07 €	219,55 €
Ø 180	129,66 €	223,43 €	184,07 €	231,14 €	231,20 €
Ø 200	160,00 €	234,52 €	232,27 €	253,01 €	253,09 €
Ø 250	192,88 €	253,01 €	228,77 €	280,47 €	280,44 €
Ø 300	215,89 €	270,61 €	358,21 €	313,25 €	278,23 €
Ø 350	231,25 €	311,07 €	416,30 €	330,43 €	315,85 €
Ø 400	279,47 €	439,23 €	511,85 €	347,63 €	406,00 €
Ø 450	312,34 €	456,79 €	400,94 €	364,87 €	424,49 €
Ø 500	329,87 €	494,06 €	593,87 €	421,60 €	526,30 €
Ø 600	450,43 €	520,37 €	551,01 €	460,18 €	688,15 €

DOPLNKY

Predĺženie s revíznym otvorom

Posuvný prvok 320-480 mm

Tesnenie vnútorné Silikon do 200 °C

Tesnenie vnútorné EPDM do 120 °C



DWETN-AL294



DWETN-AL50



ALBI26



ALBI367

Ø 130	168,75 €	114,26 €	4,34 €	4,92 €
Ø 150	179,70 €	132,85 €	4,75 €	5,75 €
Ø 160	187,57 €	144,62 €	5,09 €	6,09 €
Ø 180	192,75 €	153,62 €	5,25 €	6,76 €
Ø 200	207,10 €	182,54 €	5,75 €	6,84 €
Ø 250	229,96 €	239,17 €	7,34 €	10,92 €
Ø 300	255,26 €	332,72 €	8,42 €	13,26 €
Ø 350	281,76 €	442,24 €	9,17 €	16,43 €
Ø 400	305,24 €	587,92 €	10,51 €	17,76 €
Ø 450	342,60 €	620,08 €	11,93 €	
Ø 500	364,75 €	685,87 €	13,18 €	
Ø 600	405,74 €	448,90 €	15,26 €	

UPOZORNENIE

- Ďalšie príslušenstvo a doplnky nájdete pri systéme DW-ETN.
- Tesniace krúžky musia byť objednané samostatne.
- Id. číslo výrobku pre vašu objednávku vznikne ako: systém + kód výrobku + Ø (napr.: DWETN-AL50180).

DW - BLACK



POPIS

Cenovo výhodná alternatíva: Trojvrstvový systémový spalinovod z nerezovej ocele pre všetky regulované ohniská prevádzkované pri N1u alebo v P1u, v suchej alebo vlhkej prevádzke.

MATERIÁL

Vnútro: L99, Vonkajší plášť: lakovaná pozinkovaná oceľ

POVRCH

Matný lakovaný čierny (RAL 9011MB)

HRÚBKVA MATERIÁLU

Vnútorňa 0,5 mm / vonkajšia 0,5 mm

VNÚTORNÝ PRIEMER

130 – 200 mm, v príprave priemery od 80 mm - 300 mm

IZOLÁCIA

Minerálna izolácia s hrúbkou 25 mm

SPÔSOB SPÁJANIA

Zásuvné spoje signa/hrdlo so sťahovacou sponou zvonka

OBJÍMKA

Súčasť dodávky u jednotlivých dielcov



NOVÉ

VLASTNOSTI SYSTÉMU



VLASTNOSTI

- Cenovo výhodná alternatíva štandardného trojvrstvového systému DW-FU
- Základné diely DW-BLACK 25 sú P1ovo utesnené vloženým tesnením do tvarovanej drážky
- 70 mm široká, zapustená sťahovacia spona
- Odolný voči vyhoreniu sadzí alebo voči vlhkosti

OBLASTI POUŽITIA

- Regulované ohniská na olej, plyn, pevné palivá (prírodné drevo, koks, rašelina) okrem uhlia
- Pri použití tesnenia a P1ových nahliadacích dielov vhodné pre kondenzačné kotle

DW-BLACK 25

CE-ČÍSLO CERTIFIKÁTU

0036 CPR 9174 137

CE-KLASIFIKÁCIA PODĽA DIN EN 1856-1

T120 – P1 – W – V2 – L99050 – O00

T450 – N1 – W – V2 – L99050 – G80

DW-BLACK 25 SPOJOVACIE VEDENIE

CE-ČÍSLO CERTIFIKÁTU

0036 CPR 9174 138

CE-KLASIFIKÁCIA PODĽA DIN EN 1856-1

T120 – P1 – W – V2 – L99050 – O00M

T450 – N1 – W – V2 – L99050 – G170M



Prepočet maximálneho odstupu od steny pre stenovú podporu a priečny nosník systému DW - BLACK

Celková dĺžka stenovej podpory 350 mm

Celková dĺžka stenovej podpory 500 mm

Celková dĺžka stenovej podpory 750 mm

Stavebná dĺžka (napr. 350 mm typ I) - 15 mm - (Ø vnút. + 50 mm) = max. odstup od steny

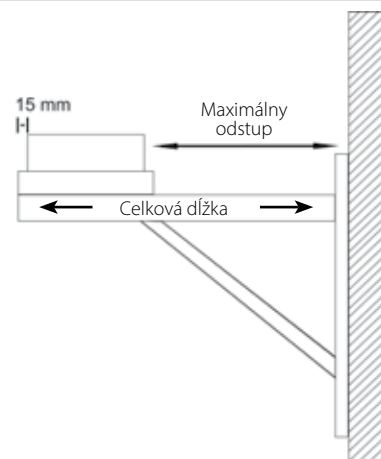

16-DW391		16-DW392		16-DW393	
Vnútoraná rúra Ø	Max. odstup od steny v mm	Vnútoraná rúra Ø	Max. odstup od steny v mm	Vnútoraná rúra Ø	Max. odstup od steny v mm
Ø 130	155	Ø 130	305	Ø 130	555
Ø 150	135	Ø 150	285	Ø 150	535
Ø 180	108	Ø 180	255	Ø 180	505
Ø 200	85	Ø 200	235	Ø 200	485

SPODNÉ KONZOLY / PODSTAVCE KOMÍNA

Stenová podpera a priečny nosník **typ I** 350 mm, pár

Stenová podpera a priečny nosník **typ II** 500 mm, pár

Stenová podpera a priečny nosník **typ III** 750 mm, pár

Základová doska so spodným odtokom kondenzátu 1/2" a zátkou

Základová doska pre montáž na podmurovku s bočným odtokom kondenzátu 1/2" a zátkou

Stenová podpera a priečny nosník **typ III** 750 mm, pár



16-DW391

16-DW392

16-DW393



750ADK1/2



16-290-DWETN05



16-290-DWETN07



16-205-DWETN66

67,42 €

90,58 €

115,70 €

2,32 €

	16-290-DWETN05	16-290-DWETN07	16-205-DWETN66
Ø 130	81,91 €	83,06 €	76,45 €
Ø 150	87,92 €	87,56 €	80,94 €
Ø 180	94,11 €	100,78 €	88,73 €
Ø 200	100,87 €	108,33 €	95,50 €

PODSTAVCE KOMÍNA / ČISTIACE PRVKY / T-KUSY / PREDĽŽENIA

Základová doska pre komínové navýšenie T450/N1 (kruhový zásun, L = 250 mm) max 1,5m

Základová doska pre komínové navýšenie T120/P1 (kruhový zásun, L = 250 mm)

Čistiaci prvok (T450/N1)

Čistiaci prvok (T120/P1)

T-kus 87° (len pre N1)

Predĺženie 1000 mm

Predĺženie 500 mm



16-290-DWETN08



16-290-DWETN-AL08



16-290-DWETN2747



16290DWETN-AL2747



16-290-DWETN2746



16-290-DWETN13



16-290-DWETN14

Ø 130	78,50 €	124,39 €	136,80 €	163,28 €	121,67 €	108,29 €	62,50 €
Ø 150	82,70 €	134,63 €	153,71 €	188,91 €	128,44 €	116,71 €	67,88 €
Ø 180	89,31 €	147,49 €	176,05 €	205,03 €	155,67 €	135,82 €	77,51 €
Ø 200	92,60 €	163,28 €	194,01 €	212,07 €	168,41 €	145,39 €	82,77 €



PREDĽŽENIA / KOLENÁ

Predĺženie 250 mm	Predĺženie 500mm s integrovanou zderou skrátiteľné pre FERRO (hĺbka 150mm)	Koleno 15° pevné (len pre N1)	Koleno 15° pevné (pre N1 a P1)	Koleno 30° pevné (len pre N1)	Koleno 30° pevné (pre N1 a P1)	Koleno 45° pevné (len pre N1)
-------------------	--	-------------------------------	--------------------------------	-------------------------------	--------------------------------	-------------------------------



16-290-DWETN15



16-290-DWETN1661



16-290-DWETN16



16-290-DWETN-AL16



16-290-DWETN17



16-290-DWETN-AL17



16-290-DWETN18

Ø 130	39,69 €	96,55 €	58,57 €	57,06 €	61,98 €	66,48 €	64,46 €
Ø 150	43,64 €	107,57 €	69,29 €	67,54 €	72,73 €	77,47 €	75,57 €
Ø 180	48,64 €	125,57 €	75,75 €	73,28 €	79,19 €	83,96 €	82,79 €
Ø 200	51,33 €	135,17 €	79,25 €	76,23 €	82,70 €	87,41 €	86,95 €

KOLENÁ / UZÁVERY VEDENIA

Koleno 45° pevné (pre N1 a P1)	Koleno 87° pevné (len pre N1)	Koleno 87° pevné (pre N1 a P1)	Koleno 90° pevné (len pre N1)	Koleno 90° pevné (pre N1 a P1)	Uzáver vedenia (T450/N1)	Uzáver vedenia (T120/P1)
--------------------------------	-------------------------------	--------------------------------	-------------------------------	--------------------------------	--------------------------	--------------------------



16-290-DWETN-AL18



16-290-DWETN64



16-290-DWETN-AL64



16-290-DWETN60



16-290-DWETN-AL60



16-205-DWETN32



16-205-DWETN-AL32

Ø 130	69,99 €	109,23 €	111,86 €	96,43 €	102,65 €	33,21 €	39,52 €
Ø 150	81,37 €	131,64 €	135,44 €	110,29 €	122,85 €	38,34 €	45,56 €
Ø 180	93,38 €	144,53 €	149,03 €	121,37 €	134,66 €	40,94 €	49,18 €
Ø 200	97,70 €	150,84 €	155,91 €	126,66 €	140,24 €	42,81 €	51,90 €

Holland- strieška s otočným čistiacim diskom (T450/N1)

Strieška

Golier

Golier široký

Priechodka EW-FU - DW-ECO

Tesnenia EPDM 120°C



16-205-DWETN92HS



16-215-DWECO33



16-390-DWECO31



16-290-DWETN37

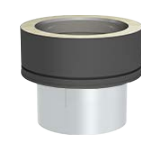

16-290-DWETN37



ALBI367

Ø 130	79,19 €	26,12 €	10,72 €	37,56 €	37,56 €	4,92 €
Ø 150	88,28 €	28,86 €	7,45 €	41,06 €	41,06 €	5,75 €
Ø 180	101,26 €	33,06 €	14,25 €	47,76 €	47,76 €	6,76 €
Ø 200	109,36 €	35,54 €	15,61 €	52,72 €	52,72 €	6,84 €



STENOVÝ DRŽIAK

Stenový a stropný odstupový držiak pevný 50 mm

Stenový odstupový držiak nastaviteľný 50-150 mm

Stenový odstupový držiak nastaviteľný 150-250 mm

Stenový odstupový držiak nastaviteľný 250-360 mm

Stenový úchyt a nastaviteľná hlava pre stenový odstupový držiak od 250 mm

Predĺženie jakel 30 x 30 mm pre DW-ECO20 / L = 500 mm

Predĺženie jakel 30 x 30 mm pre DW-ECO20 / L = 1000 mm



16-DWECO21



16-DWECO22



16-DWECO23



16-DWECO24



16-DWECO20



16-DW85



16-DW86

Ø 130	23,97 €	53,26 €	57,73 €	59,51 €	64,13 €		
Ø 150	27,23 €	56,61 €	61,08 €	63,43 €	67,48 €		
Ø 180	28,50 €	57,91 €	62,32 €	64,52 €	68,81 €	22,40 €	
Ø 200	30,58 €	59,30 €	63,74 €	68,02 €	70,17 €		39,73 €

UKONČENIE KOMÍNA

Strešná priechodka 5°- 15° s golierom -elastomer čierny

Strešná priechodka 5°- 15° s golierom -elastomer červený

Strešná priechodka 16°- 25° s golierom -elastomer čierny

Strešná priechodka 16°- 25° s golierom -elastomer červený

Strešná priechodka 26°- 35° s golierom -elastomer čierny

Strešná priechodka 26°- 35° s golierom -elastomer červený

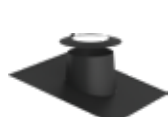

16-DWECO2556-1



16-DWECO2556-2

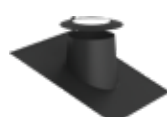

16-DWECO2558-1



16-DWECO2558-2



16-DWECO2557-1



16-DWECO2557-2

Ø 130	214,94 €	214,94 €	220,95 €	220,95 €	228,70 €	228,67 €
Ø 150	236,28 €	236,28 €	242,47 €	242,47 €	250,53 €	250,56 €
Ø 180	249,36 €	249,39 €	256,21 €	256,21 €	264,51 €	264,51 €
Ø 200	257,69 €	257,69 €	264,51 €	264,51 €	273,39 €	273,39 €

UKONČENIE KOMÍNA

Strešná priechodka 36°- 45° s golierom -elastomer čierny

Strešná priechodka 36°- 45° s golierom -elastomer červený

Objímka

Nádoba na sadze odnímateľná s odtokom kondenzátu

Medzikrokový úchyt nastaviteľný 500 - 900 mm

3-bodová upevňovacia objímka



16-DWECO2551-1



16-DWECO2551-2



16-2R2-ZUAC989



16-215-DWECO44



16-DWECO55



16-DWECO42

Ø 130	235,77 €	235,77 €		46,83 €	69,20 €	12,98 €
Ø 150	258,14 €	258,14 €		50,63 €	70,11 €	13,47 €
Ø 180	272,75 €	272,69 €	9,39 €	56,25 €	71,13 €	14,43 €
Ø 200	282,05 €	282,05 €	10,48 €	59,81 €	73,67 €	14,88 €

DW - BLACK 50



POPIS

Cenovo výhodná alternatíva: Trojvrstvový systémový spalinovod z nerezovej ocele pre všetky regulované ohniská prevádzkované pri N1u alebo v P1u, v suchej alebo vlhkej prevádzke.

MATERIÁL

Vnútro: L99, Vonkajší plášť: lakovaná pozinkovaná oceľ

POVRCH

Matný lakovaný čierny (RAL 9011MB)

HRÚBKVA MATERIÁLU

Vnútorňá 0,5 mm / vonkajšia 0,5 mm

VNÚTORNÝ PRIEMER

130 – 200 mm, v príprave priemery od 80 mm - 300 mm

IZOLÁCIA

Minerálna izolácia s hrúbkou 50 mm

SPÔSOB SPÁJANIA

Zásuvné spoje signa/hrdlo so sťahovacou sponou zvonka

OBJÍMKA

Súčasť dodávky u jednotlivých dielcov



NOVÉ

VLASTNOSTI SYSTÉMU



VLASTNOSTI

- Cenovo výhodná alternatíva k štandardnému trojvrstvovému systému DW-FU
- 70 mm široká, zapustená sťahovacia spona
- Odolný voči vyhoreniu sadzí alebo voči vlhkosti

OBLASTI POUŽITIA

- Regulované ohniská na olej, plyn, pevné palivá (prírodné drevo, koks, rašelina) okrem uhlia

DW-BLACK 50

CE-ČÍSLO CERTIFIKÁTU

0036 CPR 9174 137

CE-KLASIFIKÁCIA PODĽA DIN EN 1856-1

T600 – N1 – W – V2 – L99050 – G50

DW-BLACK 50 SPOJOVACIE VEDENIE

CE-ČÍSLO CERTIFIKÁTU

0036 CPR 9174 138

CE-KLASIFIKÁCIA PODĽA DIN EN 1856-1

T600 – N1 – W – V2 – L99050 – G170M



Prepočet maximálneho odstupe od steny pre stenovú podporu a priečny nosník systému DW - BLACK

Celková dĺžka
stenovej podpory
350 mm

Celková dĺžka
stenovej podpory
500 mm

Celková dĺžka
stenovej podpory
750 mm

Stavebná dĺžka (napr. 350 mm typ
I) - 15 mm - (Ø vnút. + 50 mm) = max.
odstup od steny

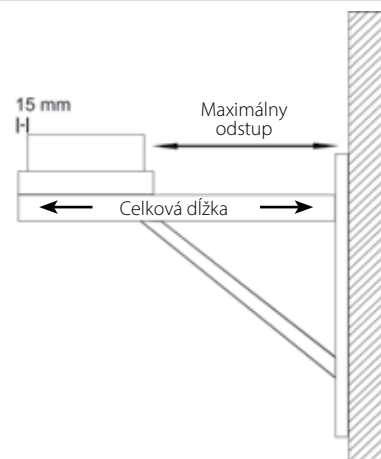

16-DW391		16-DW392		16-DW393	
Vnútoraná rúra Ø	Max. odstup od steny v mm	Vnútoraná rúra Ø	Max. odstup od steny v mm	Vnútoraná rúra Ø	Max. odstup od steny v mm
Ø 130	155	Ø 130	305	Ø 130	555
Ø 150	135	Ø 150	285	Ø 150	535
Ø 180	108	Ø 180	255	Ø 180	505
Ø 200	85	Ø 200	235	Ø 200	485

SPODNÉ KONZOLY / PODSTAVCE KOMÍNA

Stenová podpera
a priečny nosník
typ I 350 mm,
pár

Stenová podpera
a priečny nosník
typ II 500 mm,
pár

Stenová podpera
a priečny nosník
typ III 750 mm,
pár

Základová doska
so spodným
odtokom
kondenzátu 1/2"
a zátkou

Základová doska
pre montáž
na podmurovku s
bočným odtokom
kondenzátu 1/2" a
zátkou

Stenová podpera
a priečny nosník
typ III 750 mm,
pár



16-DW391

16-DW392

16-DW393



750ADK1/2



293-DWE50IS05



293-DWE50IS07



293-DWE50IS66

67,42 €

90,58 €

115,70 €

2,32 €

Ø 130	80,46 €	85,99 €	79,89 €
Ø 150	84,54 €	94,71 €	83,60 €
Ø 180	96,25 €	104,55 €	91,15 €
Ø 200	102,98 €	111,98 €	97,25 €

PODSTAVCE KOMÍNA / ČISTIACE PRVKY / T-KUSY / PREDĽŽENIA

Základová doska
pre komínové
navýšenie T450/N1
(kruhový zásun,
L = 250 mm)
max 1,5m

Čistiaci prvok
(T600/N1)

T-kus 87°
(T600/N1)

Predĺženie
1000 mm

Predĺženie
500 mm

Predĺženie
250 mm

Predĺženie 500mm
s integrovanou
zderou skrátiteľné
pre FERRO (hĺbka
150mm)



293-DWE50IS08



293-DWE50IS2747



293-DWE50IS2746



293-DWE50IS13



293-DWE50IS13



293-DWE50IS15



293-DWE50IS1661

Ø 130	82,12 €	163,28 €	132,81 €	119,83 €	119,83 €	46,26 €	93,38 €
Ø 150	87,16 €	179,28 €	139,97 €	129,34 €	129,34 €	50,86 €	102,35 €
Ø 180	92,63 €	206,45 €	177,68 €	156,71 €	156,71 €	57,96 €	120,59 €
Ø 200	95,80 €	212,07 €	193,77 €	170,38 €	170,38 €	61,72 €	129,89 €



KOLENÁ / UZÁVERY VEDENIA

Koleno 15° pevné Koleno 30° pevné Koleno 45° pevné Koleno 87° pevné Koleno 90° pevné



293-DWE50IS16



293-DWE50IS17



293-DWE50IS18



293-DWE50IS64



293-DWE50IS60

Ø 130	56,13 €	58,51 €	60,96 €	96,52 €	96,52 €
Ø 150	65,58 €	68,45 €	71,28 €	114,13 €	114,13 €
Ø 180	71,46 €	75,06 €	78,62 €	128,95 €	128,95 €
Ø 200	74,60 €	78,71 €	82,79 €	138,55 €	138,55 €

KOLENÁ / UZÁVERY VEDENIA

Uzáver vedenia Holland- strieška s otočným čistiacim diskom Strieška Golier Golier široký Uzáver vedenia (T450/N1)



275-DWE50IS32



275-DWE50IS92HS



275-DWE50IS33



16-396-DW31



16-396-DW307

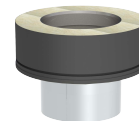

293-DWE50IS37

Ø 130	40,70 €	93,14 €	31,01 €	9,00 €	15,79 €	35,42 €
Ø 150	33,85 €	103,26 €	44,44 €	9,96 €	17,51 €	38,28 €
Ø 180	51,15 €	156,85 €	46,01 €	11,99 €	23,85 €	44,35 €
Ø 200	54,16 €	128,10 €	52,90 €	13,07 €	27,17 €	48,70 €

STENOVÝ DRŽIAK

Stenový a stropný odstupový držiak pevný 50 mm Stenový odstupový držiak nastaviteľný 50-150 mm Stenový odstupový držiak nastaviteľný 150-250 mm Stenový odstupový držiak nastaviteľný 250-360 mm Stenový úchyt a nastaviteľná hlava pre stenový odstupový držiak od 250 mm Predĺženie jakel 30 x 30 mm pre DW-ECO20 / L = 500 mm Predĺženie jakel 30 x 30 mm pre DW-ECO20 / L = 1000 m



16-315-DW21



16-315-DW22



16-315-DW23



16-315-DW24



16-315-DW20



16-DW85



16-DW86

Ø 130	25,93 €	64,88 €	70,23 €	87,92 €	76,96 €	
Ø 150	27,50 €	66,24 €	71,52 €	89,34 €	78,26 €	
Ø 180	28,56 €	68,05 €	73,37 €	91,15 €	80,10 €	
Ø 200	29,92 €	73,09 €	78,35 €	96,13 €	85,08 €	
					22,40 €	39,73 €



UKONČENIE KOMÍNA

Strešná priechodka 5°- 15° s golierom -elastomer čierny	Strešná priechodka 5°- 15° s golierom -elastomer červený	Strešná priechodka 16°- 25° s golierom -elastomer čierny	Strešná priechodka 16°- 25° s golierom -elastomer červený	Strešná priechodka 26°- 35° s golierom -elastomer čierny	Strešná priechodka 26°- 35° s golierom -elastomer červený
---	--	--	---	--	---

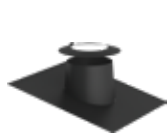

16-315-DW2556-1



16-315-DW2556-2

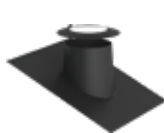

16-315-DW2558-1



16-315-DW2558-2



16-315-DW2557-1



16-315-DW2557-2

Ø 130	253,28 €	257,90 €	260,38 €	265,15 €	269,49 €	274,38 €
Ø 150	278,49 €	283,53 €	285,77 €	290,99 €	295,31 €	300,68 €
Ø 180	293,89 €	299,29 €	301,98 €	307,48 €	311,73 €	317,41 €
Ø 200	303,70 €	309,26 €	311,73 €	317,41 €	322,21 €	328,04 €

UKONČENIE KOMÍNA

Strešná priechodka 36°- 45° s golierom -elastomer čierny	Strešná priechodka 36°- 45° s golierom -elastomer červený
--	---



16-315-DW2551-1



16-315-DW2551-2

Ø 130	277,86 €	282,90 €
Ø 150	304,21 €	309,77 €
Ø 180	321,42 €	327,25 €
Ø 200	332,41 €	338,45 €

PRÍSLUŠENSTVO

Objímka	Nádoba na sadze odnímateľná s odtokom kondenzátu	Medzikrokový úchyt nastaviteľný 500 - 900 mm	3-bodová upevňovacia objímka
---------	---	--	------------------------------------



16-2R2-ZUAC989



275-DWE50IS44

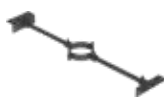

16-315-DW55



16-315-DW42

Ø 130		39,73 €	78,53 €	17,30 €
Ø 150		42,69 €	79,44 €	17,90 €
Ø 180	9,39 €	47,40 €	80,70 €	18,84 €
Ø 200	10,48 €	51,51 €	83,60 €	19,78 €

DW - VISION



POPIS

Dizajnový komín: Dvojplášťový systém odvodu spalín z nerezového materiálu s hladkým trubkovitým stĺpom bez objímok

MATERIÁL

Vnútorný: 1.4404 (316L)

Vonkajší: 1.4301 (304)

Ďalšie na dopyt

POVRCH

Brúsený

Voliteľne: matný, vysoký lesk (za príplatok)
(Lakované prevedenie nie je k dispozícii!)

HRÚBKA MATERIÁLU

Vnútorný / Vonkajší je 0,6 mm

Ďalšie na dopyt

VNÚTORNÝ PRIEMER

80 - 250 mm

IZOLÁCIA

Minerálna izolácia s 32,5 mm hrúbkou, obj.hm. 120 kg/m³

SPÔSOB SPÁJANIA

zásuvný spoj zapustený (vonkajšia rúra)



VLASTNOSTI SYSTÉMU



VLASTNOSTI

- Top-dizajn vďaka hladkým trubkovitým stĺpom a brúsenému povrchu
- Valcovite stiahnuté spoje vonkajšej rúry robia spojovacie objímky prebytočnými

OBLASTI POUŽITIA

- Regulované ohniská pre olej, plyn, pevné palivá (prírodné drevo, koks, rašelina, uhlie)

DW - VISION

CE-ČÍSLO CERTIFIKÁTU

0036 CPR 9174 009

CE-KLASIFIKÁCIA PODĽA DIN EN 1856 - 1

T600 - N1 - D - V3 - L50050 - G50

T400 - N1 - W - V2 - L50050 - O20

T450 - N1 - W - V2 - L50050 - O50

DW - VISION SPOJOVACIE VEDENIE

CE-ČÍSLO CERTIFIKÁTU

0036 CPR 9174 048

CE-KLASIFIKÁCIA PODĽA DIN EN 1856-2

T600 - N1 - D - V3 - L50050 - G100M

T450 - N1 - W - V2 - L50050 - O50M



SPODNÁ KONZOLA / MEDZIVZPERA

Plechová konzola nastaviteľná od 50 - 150 mm, pár

Plechová konzola nastaviteľná od 150 - 250 mm, pár

Plechová konzola nastaviteľná od 250 - 360 mm, pár

Stenová podpera a priečny nosník typ I 350 mm, pár

Stenová podpera a priečny nosník typ II 500 mm, pár

Stenová podpera a priečny nosník typ III 750 mm, pár

Stenová podpera a priečny nosník typ IV 1030 mm, pár



DWV01



DWV02



DWV49



DWV391



DWV392



DWV393



DWV407

Ø 130	43,67 €	56,31 €	79,84 €				
Ø 150	49,05 €	83,09 €	87,27 €				
Ø 180	55,60 €	102,35 €	128,94 €	64,06 €	89,22 €	92,98 €	167,14 €
Ø 200	58,41 €	125,73 €	176,52 €				
Ø 250	71,26 €	126,19 €	198,43 €				

Prepočet maximálneho odstupu stenovej podpory a priečného nosníka od steny pre systém DW - VISION

Celková dĺžka stenovej podpory 350 mm

Celková dĺžka stenovej podpory 500 mm

Celková dĺžka stenovej podpory 750 mm

Celková dĺžka stenovej podpory 1030 mm

Stavebná dĺžka (napr. 350 mm typ I) - 15 mm - (Ø vnút. +50 mm) = Max. odstup od steny

DWV391

DWV392

DWV393

DWV407

Vnútorná rúra Ø	Max. odstup od steny v mm	Vnútorná rúra Ø	Max. odstup od steny v mm	Vnútorná rúra Ø	Max. odstup od steny v mm	Vnútorná rúra Ø	Max. odstup od steny v mm
Ø 130	140	Ø 130	290	Ø 130	540	Ø 130	820
Ø 150	120	Ø 150	270	Ø 150	520	Ø 150	800
Ø 180	90	Ø 180	240	Ø 180	490	Ø 180	770
Ø 200	70	Ø 200	220	Ø 200	470	Ø 200	750
		Ø 250	170	Ø 250	420	Ø 250	700

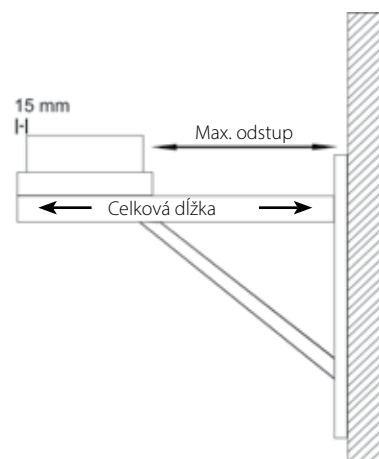

ZÁKLADOVÁ DOSKA / PODSTAVEC KOMÍNA

Teleskopická vzpera 250-690 mm s teleskopickou hlavou a odtokom kondenzátu do strany

Teleskopická vzpera 250-1190 mm s teleskopickou hlavou a odtokom kondenzátu do strany

Teleskopická vzpera 610-1190 mm s teleskopickou hlavou, odtokom smerom dole a dvierkami pre zberač kondenzátu

Základová doska s 1/2" vonk. hrdlom, zátkou a odtokom kondenzátu smerom dole

Základová doska s 1/2" vonk. hrdlom, zátkou a odtokom kondenzátu do strany

Základová doska pre montáž na podstavec s 1/2" vonk. hrdlom, zátkou a odtokom kondenzátu do strany

Príplatok za 1/2" hrdlo s uzatváracou maticou



DWV03



DWV04



DWV1017

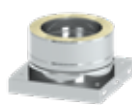

DWV05

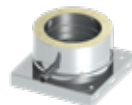

DWV06



DWV66



FU125

Ø 130	169,27 €	222,00 €	151,80 €	68,63 €	90,86 €	86,28 €	
Ø 150	173,69 €	210,49 €	169,59 €	70,83 €	103,34 €	98,46 €	
Ø 180	195,79 €	211,12 €	210,28 €	84,05 €	121,59 €	115,19 €	17,45 €
Ø 200	210,26 €	240,05 €	247,70 €	88,57 €	128,29 €	121,79 €	
Ø 250	225,06 €	253,45 €	299,03 €	93,52 €	139,43 €	140,07 €	



ZÁKLADOVÁ DOSKA / PODSTAVEC KOMÍNA

Základová doska pre medzivzperu a zberač kondenzátu

Základová doska pre komínové navýšenie s okrúhlym ústím, L = 250 mm

Základová doska uzatvorená

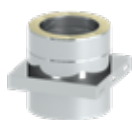

DWV07

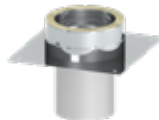

DWV08



DWV09

Ø 130	78,60 €	79,71 €	54,54 €
Ø 150	89,69 €	90,72 €	56,85 €
Ø 180	104,09 €	107,73 €	62,49 €
Ø 200	108,11 €	112,75 €	63,61 €
Ø 250	118,49 €	124,95 €	64,05 €

ČISTIACI PRVOK

Čistiaci prvok

Čistiaci prvok s integrovanou základovou doskou a odtokom kondenzátu smerom dole

Čistiaci prvok Dizajn Plus (len pre vnútorné použitie)

Čistiaci prvok Dizajn Plus pre pevné palivá (vonkajšie použitie)

Čistiaci prvok Dizajn Plus s integrovanou základovou doskou a odtokom kondenzátu smerom dole (len na vnútorné použitie)

Čistiaci prvok s integrovanou základovou doskou a odtokom kondenzátu smerom dole pre pevné palivá (vonkajšie použitie)



DWV10



DWV383



DWV381



DWV381A



DWV382



DWV382A

Ø 130	234,61 €	272,19 €	199,25 €	198,37 €	242,31 €	219,30 €
Ø 150	246,71 €	286,53 €	211,09 €	208,32 €	314,86 €	228,45 €
Ø 180	257,84 €	308,78 €	213,39 €	216,17 €	353,32 €	269,51 €
Ø 200	270,02 €	322,05 €	210,88 €	230,16 €	342,85 €	290,40 €
Ø 250	310,06 €	344,50 €	222,64 €	246,59 €	335,61 €	309,79 €

T-NAPOJENIE

T-Kus 87° s okapničkou

T-Kus 90° s okapničkou

T-Kus 87° s čistiacim otvorom oproti (rovnaká výška)

T-Kus 90° s čistiacim otvorom oproti (rovnaká výška)

T-Kus 45° s okapničkou



DWV11



DWV317



* DWV421



* DWV309



DWV12

Ø 130	169,35 €	161,76 €	324,20 €	332,98 €	230,81 €
Ø 150	203,35 €	194,47 €	352,94 €	363,90 €	249,18 €
Ø 180	221,59 €	225,31 €	370,64 €	380,61 €	267,57 €
Ø 200	267,81 €	264,53 €	461,56 €	473,81 €	352,55 €
Ø 250	340,94 €	327,40 €	502,52 €	516,01 €	394,06 €

UPOZORNENIE

* Použitie po odsúhlasení s príslušným kominárom - revíznym technikom.



PREDĹŽENIE

Predĺženie 1000 mm	Predĺženie 500 mm	Predĺženie 250 mm	Predĺženie 1000 mm s integrovaným upnutím stenového držiaka	Predĺženie 500 mm s integrovaným upnutím stenového držiaka	Predĺženie 250 mm s integrovaným upnutím stenového držiaka
--------------------	-------------------	-------------------	---	--	--



DWV13



DWV14



DWV15



DWV1393



DWV1392



DWV1406

Ø 130	129,51 €	72,64 €	49,39 €	162,42 €	97,02 €	61,38 €
Ø 150	148,88 €	82,38 €	58,01 €	184,13 €	109,31 €	68,70 €
Ø 180	172,84 €	96,91 €	64,18 €	212,24 €	125,53 €	78,29 €
Ø 200	188,83 €	102,96 €	75,16 €	232,68 €	137,33 €	85,16 €
Ø 250	257,46 €	139,43 €	102,17 €			

STENOVÝ DRŽIAK

Stenový a stropný odstupový držiak pevný 50 mm	Stenový odstupový držiak nastaviteľný 50 - 150 mm	Stenový odstupový držiak nastaviteľný 150 - 250 mm	Stenový odstupový držiak nastaviteľný 250 - 360 mm	Stenový odstupový držiak pevný (hlav / stenový prvok), odstup od steny od 360 mm	Predĺženie jakel 30 x 30 mm pre DW20 L = 500 mm	Predĺženie jakel 30 x 30 mm pre DW20 L = 1000 mm
--	---	--	--	--	---	--



DWV21



DWV22



DWV23



DWV24



DWV20



DW85



DW86

Ø 130	31,76 €	52,05 €	75,04 €	87,88 €	61,07 €	
Ø 150	34,12 €	52,08 €	76,38 €	87,73 €	61,12 €	
Ø 180	33,09 €	54,74 €	78,93 €	90,36 €	62,38 €	33,97 €
Ø 200	34,29 €	56,00 €	80,18 €	91,61 €	63,49 €	
Ø 250	38,11 €	70,23 €	83,92 €	95,46 €	73,74 €	48,71 €

STENOVÝ DRŽIAK

Stenovým držiak nastaviteľný 250 až 360 mm	Stenovým držiak nastaviteľný 50 až 150 mm	Stenovým držiak nastaviteľný 50 až 250 mm	Stenový úchyt z držiaka DWV20, pre predĺženie s integrovaným upnutím, dĺžka 20 cm	Stenový úchyt z držiaka DWV22, pre predĺženie s integrovaným upnutím, dĺžka 15 cm	Stenový úchyt z držiaka DWV23, pre predĺženie s integrovaným upnutím, dĺžka 25 cm	Stenový úchyt z držiaka DWV24, pre predĺženie s integrovaným upnutím, dĺžka 36 cm
--	---	---	---	---	---	---



DWV389



DWV386



DWV387



DW20-1



DW22-1



DW23-1



DW24-1

Ø 130	105,50 €	53,23 €	74,58 €			
Ø 150	128,79 €	51,85 €	75,84 €			
Ø 180	154,13 €	54,43 €	78,33 €	42,05 €	38,79 €	39,30 €
Ø 200	171,78 €	57,08 €	80,01 €			
Ø 250	219,46 €	60,23 €	83,53 €			42,05 €



KOLENO

Koleno 15° pevné Koleno 30° pevné Koleno 45° pevné Koleno 60° pevné Koleno 87° pevné Koleno 90° pevné Koleno s čistiacim otvorom 87°



DWV16



DWV17



DWV18



DWV84

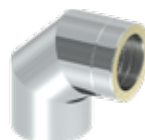

DWV64

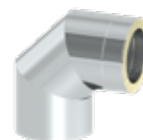

DWV60



DWV67

Ø 130	65,34 €	68,54 €	73,01 €	115,00 €	149,53 €	149,53 €	255,67 €
Ø 150	72,00 €	76,34 €	76,66 €	119,25 €	154,87 €	154,89 €	262,27 €
Ø 180	80,72 €	85,29 €	83,00 €	124,94 €	171,25 €	169,27 €	275,53 €
Ø 200	84,08 €	87,49 €	97,40 €	133,80 €	174,88 €	174,88 €	301,02 €
Ø 250	92,39 €	94,89 €	109,89 €	182,95 €	222,51 €	182,30 €	327,72 €

KOLENO UKONČENIE KOMÍNA

Revízne koleno 90° s Dizajn viečkom pre pevné palivá Uzáver vedenia Strieška Golier / stenová rozeta Golier s okrajom Strešná Priechodka 5°-15° s golierom -nerezová Strešná Priechodka 16°- 25° s golierom -nerezová



DWV1228



DWV32



DWV33



DWV31



DWV307



DWV81



DWV82

Ø 130	270,52 €	52,08 €	40,75 €	14,20 €	22,86 €	132,26 €	147,65 €
Ø 150	318,42 €	47,73 €	44,43 €	15,21 €	24,24 €	143,74 €	158,45 €
Ø 180	291,06 €	51,65 €	48,34 €	16,54 €	27,99 €	164,09 €	176,80 €
Ø 200	317,31 €	57,01 €	55,95 €	18,06 €	28,58 €	190,85 €	197,13 €
Ø 250	355,70 €	85,97 €	67,44 €	18,57 €	29,30 €	221,35 €	226,56 €

UKONČENIE KOMÍNA

Strešná Priechodka 26°- 35° s golierom -nerezová Strešná Priechodka 36°- 45° s golierom -nerezová Plochá strešná Priechodka kónická s golierom -nerezová Plochá strešná Priechodka valcová s golierom -nerezová Strešná Priechodka 5°- 15° s oloveným okrajom a golierom Strešná Priechodka 16°- 25° s oloveným okrajom a golierom Strešná Priechodka 26°- 35° s oloveným okrajom a golierom



DWV39



DWV83



DWV52



DWV52ZY



DWV53



DWV59



DWV38

Ø 130	165,47 €	185,48 €	77,53 €	82,97 €	142,07 €	139,48 €	135,77 €
Ø 150	156,16 €	198,41 €	82,29 €	88,06 €	143,39 €	139,49 €	147,95 €
Ø 180	157,01 €	211,34 €	89,05 €	95,28 €	153,88 €	151,31 €	165,80 €
Ø 200	204,83 €	216,60 €	113,16 €	121,12 €	176,73 €	139,71 €	180,27 €
Ø 250	231,49 €	242,53 €	127,20 €	134,25 €	202,48 €	159,07 €	188,38 €



UKONČENIE KOMÍNA

Strešná priechodka
36°- 45°
s oloveným
okrajom
a golierom



DWV54

Stropný uzáver
jednodielny 0°



DWV70

Stropný uzáver
dvojdielny 0°



DWV74

PRIECHODKA

Priechodka
EW-FU -
DW-VISION



DWV37

Priechodka
DW-VISION -
EW-FU



DWV37A

Priechodka
EW-FU -
DW-VISION
s integrovanou
dvojitou zderou,
priamo



DWV37GW

	DWV54	DWV70	DWV74	DWV37	DWV37A	DWV37GW
Ø 130	144,86 €	49,03 €	55,65 €	36,31 €	36,00 €	72,78 €
Ø 150	146,91 €	52,18 €	64,81 €	38,60 €	38,55 €	76,47 €
Ø 180	149,99 €	54,53 €	66,12 €	38,69 €	36,14 €	81,76 €
Ø 200	152,25 €	57,79 €	75,24 €	40,91 €	41,26 €	88,72 €
Ø 250	183,38 €	71,61 €	82,56 €	40,26 €	44,09 €	100,03 €

PRÍSLUŠENSTVO

Uzatváracie viečko
s madlom
pre DWV11



DWV43

Nádoba na sadze
odnímateľná,
s odtokom
kondenzátu
a objímka



DWV44

1/2" hrdlo
s uzatváracou
maticou



FU125

Odvodňovací
a merací prvok
250 mm s
1/2" hrdlom
a uzatváracou
maticou



DWV51

Posuvný prvok
320 - 480 mm



DWV50

Predĺženie
s revíznym
otvorom



DWV294

	DWV43	DWV44	FU125	DWV51	DWV50	DWV294
Ø 130	52,31 €	75,31 €	17,45 €	85,19 €	129,13 €	169,31 €
Ø 150	53,12 €	79,60 €		88,59 €	153,96 €	181,53 €
Ø 180	59,83 €	85,29 €		100,71 €	180,79 €	193,70 €
Ø 200	66,51 €	91,75 €		117,55 €	210,03 €	199,25 €
Ø 250	76,50 €	101,72 €		131,40 €	251,14 €	246,32 €



POPIS

Všestranný: Dvojplášťový, tlakotesný systém odvodu spalín z nerezového materiálu s kónicky tesniacim spôsobom spájania

MATERIÁL

Vnútorný: 1.4404 (316L) / 1.4571 (316Ti)

Voliteľne: 1.4828 (309)

Vonkajší: 1.4301 (304)

POVRCH

Vysoký lesk

Voliteľne: matný, lakovaný, brúsený, meď

HRÚBKA MATERIÁLU

Vnútorný / Vonkajší je 0,6 mm

Ďalšie na dopyt

VNÚTORNÝ PRIEMER

80 - 600 mm, ďalšie na dopyt

IZOLÁCIA

Minerálna izolácia s 32,5 mm hrúbkou, obj.hm. 120 kg/m³, izolácia 50 mm je možná za príplatok

SPÔSOB SPÁJANIA

Kónická technológia spájania

OBJÍMKA

Súčasť dodávky



VLASTNOSTI SYSTÉMU



VLASTNOSTI

- Tesnenie kónickou kovovou plochou
- Možnosť dodania kónických KLK-predĺžení, ktoré je možné rezať na mieru
- Tlakotesný až do 5000 Pa, bez príruby a samostatného tesnenia
- Vhodné aj pre vysoké teploty
- Žiaruvzdorný alebo odolný voči vlhkosti

OBLASTI POUŽITIA

- Regulované ohniská pre olej, plyn, pevné palivá (prírodné drevo, koks, rašelina, uhlie)
- Kondenzačné koltly
- Vetracie systémy
- Pece
- Kogeneračné jednotky, núdzové agregáty

DW-KL

CE-ČÍSLO CERTIFIKÁTU

0036 CPR 9174 002

CE-KLASIFIKÁCIA PODĽA DIN EN 1856-1

T200 - P1 - W - V2 - L50060 - O00

T200 - H1 - W - V2 - L50060 - Oxx

T400 - N1 - D - V3 - L50060 - Gxx

T400 - N1 - W - V2 - L50060 - Oxx

T400 - P1 - W - V2 - L50060 - Oxx

T450 - H1 - W - V2 - L50060 - Oxx

T600 - N1 - D - V3 - L50060 - Gxx

T600 - H1 - W - V2 - L50060 - Gxx

DW-KL SPOJOVACIE VEDENIE

CE-ČÍSLO CERTIFIKÁTU

0036 CPR 9174 041

CE-KLASIFIKÁCIA PODĽA DIN EN 1856-2

T200 - P1 - W - V2 - L50060 - O00M

T200 - H1 - W - V2 - L50060 - O20M

T450 - H1 - W - V2 - L50060 - O50M

T600 - N1 - D - V3 - L50060 - G100M

T600 - H1 - W - V2 - L50060 - G100M

xx = Odstupy od horľavých materiálov sú závislé na Ø, vid'. vyhlásenie o parametroch



SPODNÁ KONZOLA / MEDZIVZPERA

Plechová konzola nastaviteľná od 50 - 150 mm, pár

Plechová konzola nastaviteľná od 150 - 250 mm, pár

Plechová konzola nastaviteľná od 250 - 360 mm, pár

Stenová podpera a priečny nosník typ I 350 mm, pár

Stenová podpera a priečny nosník typ II 500 mm, pár

Stenová podpera a priečny nosník typ III 750 mm, pár

Stenová podpera a priečny nosník typ IV 1030 mm, pár



DW01

DW02

DW49

DW391

DW392

DW393

DW407

Ø 80	44,00 €	58,60 €	77,82 €				
Ø 100	44,00 €	59,73 €	78,94 €				
Ø 130	45,15 €	67,61 €	89,09 €				
Ø 150	49,67 €	83,48 €	111,68 €				
Ø 180	66,48 €	100,37 €	133,09 €				
Ø 200	74,36 €	109,28 €	157,63 €				
Ø 225	75,07 €	109,56 €	167,46 €				
Ø 250	82,71 €	109,74 €	177,16 €	63,18 €	71,91 €	89,38 €	148,22 €
Ø 300	97,77 €	119,46 €	196,91 €				
Ø 350	112,72 €	123,10 €	243,28 €				
Ø 400	127,83 €	146,35 €	287,30 €				
Ø 450	147,93 €	186,43 €	305,56 €				
Ø 500	190,00 €	194,03 €	315,40 €				
Ø 600	231,17 €	247,80 €	409,39 €				

Prepočet maximálneho odstupu od steny pre stenovú podperu a priečny nosník systému DW - FU

Celková dĺžka stenovej podpery 350 mm

Celková dĺžka stenovej podpery 500 mm

Celková dĺžka stenovej podpery 750 mm

Celková dĺžka stenovej podpery 1030 mm

Stavebná dĺžka (napr. 350 mm typ I) - 15 mm - (Ø vnút. + 50 mm) = Max. odstup od steny

DW391

DW392

DW393

DW407

Vnútrotná rúra Ø	Max. odstup od steny v mm	Vnútrotná rúra Ø	Max. odstup od steny v mm	Vnútrotná rúra Ø	Max. odstup od steny v mm	Vnútrotná rúra Ø	Max. odstup od steny v mm
Ø 80	190	Ø 80	340	Ø 80	590	Ø 80	870
Ø 100	170	Ø 100	320	Ø 100	570	Ø 100	850
Ø 130	140	Ø 130	290	Ø 130	540	Ø 130	820
Ø 150	120	Ø 150	270	Ø 150	520	Ø 150	800
Ø 160	125	Ø 160	275	Ø 160	525	Ø 160	805
Ø 180	90	Ø 180	240	Ø 180	490	Ø 180	770
Ø 200	70	Ø 200	220	Ø 200	470	Ø 200	750
Ø 225	45	Ø 225	195	Ø 225	445	Ø 225	725
		Ø 250	170	Ø 250	420	Ø 250	700
		Ø 300	120	Ø 300	370	Ø 300	650
		Ø 350	70	Ø 350	320	Ø 350	600
				Ø 400	270	Ø 400	550
				Ø 450	220	Ø 450	500
				Ø 500	170	Ø 500	450
				Ø 600	85	Ø 600	365

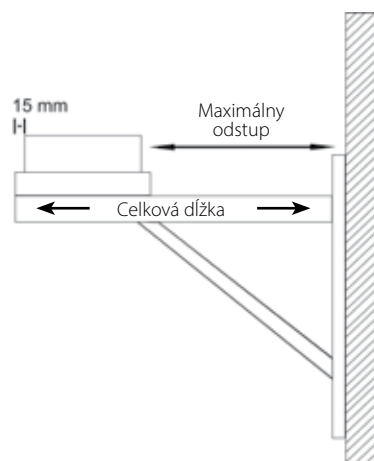



ZÁKLADOVÁ DOSKA / PODSTAVEC KOMÍNA

Teleskopická vzpera 250-690 mm s teleskopickou hlavou a odtokom kondenzátu do strany

Teleskopická vzpera 250-1190 mm s teleskopickou hlavou a odtokom kondenzátu do strany

Základová doska s 1/2" vonk. hrdlom, zátkou a odtokom kondenzátu smerom dole

Základová doska s 1/2" vonk. hrdlom, zátkou a odtokom kondenzátu do strany

Základová doska pre montáž na podstavec s 1/2" vonk. hrdlom, zátkou a odtokom kondenzátu do strany

Príplatok za 1/2" hrdlo a uzatváraciu maticu

Základová doska pre medzivzpera



DWKL03



DWKL04



DWKL05



DWKL06



DWKL66



FU125



DWKL07

	DWKL03	DWKL04	DWKL05	DWKL06	DWKL66	FU125	DWKL07
Ø 80	152,24 €	275,03 €	53,11 €	64,16 €	65,32 €	17,45 €	55,32 €
Ø 100	154,56 €	277,31 €	54,27 €	66,41 €	66,43 €		58,64 €
Ø 130	159,47 €	248,88 €	58,59 €	75,29 €	74,21 €		67,51 €
Ø 150	163,17 €	230,23 €	60,84 €	86,28 €	84,08 €		76,34 €
Ø 180	184,89 €	241,49 €	71,95 €	101,79 €	98,47 €		90,57 €
Ø 200	198,37 €	248,81 €	75,30 €	107,25 €	103,96 €		95,10 €
Ø 225	199,56 €	250,29 €	80,37 €	124,13 €	117,30 €		107,42 €
Ø 250	199,73 €	250,27 €	84,89 €	139,07 €	130,58 €		123,42 €
Ø 300	322,58 €	340,27 €	91,99 €	153,18 €	144,96 €		128,43 €
Ø 350	325,08 €	348,08 €	162,06 €	186,58 €	168,26 €		152,68 €
Ø 400	333,45 €	351,15 €	189,38 €	279,38 €	251,21 €		224,62 €
Ø 450	375,32 €	493,71 €	253,42 €	289,57 €	276,64 €		261,18 €
Ø 500	417,60 €	559,20 €	287,77 €	341,76 €	317,67 €		297,64 €
Ø 600	421,26 €	467,51 €	351,68 €	397,87 €	382,81 €	345,20 €	

UPOZORNENIE

Pri montáži sa musí vždy použiť KL - pasta (univerzálna pasta).



Univerzálna pasta bude dodaná v zodpovedajúcom množstve. Potrebné zadať pri objednávke.

ZÁKLADOVÁ DOSKA / PODSTAVEC KOMÍNA

Základová doska s odnímateľnou nádobou na sadze do 600 °C s prírubou

Základová doska pre komínové navýšenie so zadným odvetraním a golierom

Základová doska uzatvorená

ČISTIACI PRVOK

Čistiaci prvok (do 600 °C / 5000 Pa)



DWKL07HT

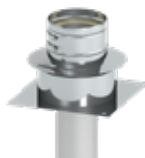

DWKL08



DWKL09



DWKL10HT

	DWKL07HT	DWKL08	DWKL09	DWKL10HT
Ø 80	185,87 €	92,99 €	55,39 €	314,16 €
Ø 100	208,60 €	102,88 €	57,27 €	347,82 €
Ø 130	252,33 €	111,85 €	63,57 €	373,77 €
Ø 150	264,50 €	125,03 €	65,24 €	400,57 €
Ø 180	257,75 €	151,66 €	71,29 €	447,08 €
Ø 200	291,06 €	170,55 €	81,65 €	459,99 €
Ø 225	302,94 €	187,10 €	85,73 €	513,48 €
Ø 250	335,33 €	204,69 €	89,84 €	523,99 €
Ø 300	366,14 €	228,86 €	99,43 €	543,73 €
Ø 350	412,88 €	245,64 €	111,94 €	606,68 €
Ø 400	511,06 €	296,36 €	128,06 €	755,71 €
Ø 450	573,00 €	300,62 €	143,92 €	794,26 €
Ø 500	720,12 €	305,68 €	191,52 €	829,03 €
Ø 600	820,78 €	369,02 €	201,48 €	860,47 €



T-KUS / KOLENO			PREDĽŽENIE		
----------------	--	--	------------	--	--

Koleno 87° s podporou	T-Kus 87°	T-Kus 45°	Predĺženie 980 mm krátkiteľné	Predĺženie 500 mm krátkiteľné	Predĺženie 250 mm krátkiteľné
-----------------------	-----------	-----------	-------------------------------	-------------------------------	-------------------------------



DWKL57



DWKL11



DWKL12



DWKL13



DWKL14



DWKL15

Ø 80	176,79 €	138,36 €	182,10 €	99,67 €	58,77 €	38,89 €
Ø 100	188,13 €	139,42 €	182,07 €	110,74 €	64,52 €	41,69 €
Ø 130	205,34 €	144,93 €	196,52 €	130,17 €	74,10 €	46,07 €
Ø 150	183,70 €	170,35 €	211,81 €	142,57 €	82,28 €	52,55 €
Ø 180	280,13 €	184,84 €	227,17 €	161,06 €	90,21 €	56,73 €
Ø 200	305,43 €	230,17 €	300,00 €	173,45 €	95,30 €	59,61 €
Ø 225	332,91 €	258,98 €	335,49 €	193,16 €	102,62 €	63,72 €
Ø 250	356,03 €	289,90 €	371,80 €	224,41 €	118,79 €	74,12 €
Ø 300	406,60 €	350,71 €	424,53 €	253,65 €	132,44 €	81,63 €
Ø 350	448,20 €	396,12 €	486,88 €	321,57 €	156,52 €	84,51 €
Ø 400	513,47 €	521,21 €	680,51 €	369,26 €	176,24 €	
Ø 450	577,67 €	557,70 €	862,31 €		194,48 €	
Ø 500	642,97 €	618,55 €	953,72 €			
Ø 600	772,44 €	684,98 €	1 059,86 €			

UPOZORNENIE

Pri montáži sa musí vždy použiť KL - pasta (univerzálna pasta).



Univerzálna pasta bude dodaná v zodpovedajúcom množstve. Potrebné zadať pri objednávke.

PREDĽŽENIE					
------------	--	--	--	--	--

Predĺženie 1000 mm	Predĺženie 500 mm	Predĺženie 330 mm	Predĺženie 300 mm	Predĺženie 250 mm	Predĺženie 220 mm
--------------------	-------------------	-------------------	-------------------	-------------------	-------------------



DWKL13



DWKL14



DWKL207



DWKL209



DWKL15



DWKL208

Ø 80	114,48 €	61,29 €	50,26 €	43,57 €	45,28 €	32,68 €
Ø 100	114,50 €	61,22 €	58,81 €	54,59 €	45,23 €	32,69 €
Ø 130	126,30 €	61,25 €	89,18 €	48,41 €	49,29 €	35,17 €
Ø 150	141,17 €	77,13 €	58,04 €	53,28 €	54,52 €	38,80 €
Ø 180	158,52 €	90,68 €	74,70 €	71,01 €	61,19 €	50,23 €
Ø 200	178,43 €	97,28 €	77,54 €	82,54 €	70,63 €	52,04 €
Ø 225	209,00 €	110,44 €	90,62 €	92,19 €	81,16 €	65,54 €
Ø 250	237,05 €	125,15 €	98,11 €	89,65 €	90,45 €	78,11 €
Ø 300	290,25 €	163,75 €	107,13 €	133,26 €	125,18 €	85,27 €
Ø 350	398,19 €	214,36 €	133,26 €	141,64 €	145,12 €	93,33 €
Ø 400	451,44 €	299,62 €	157,76 €	166,92 €	238,39 €	104,92 €
Ø 450	472,68 €	327,72 €	183,98 €	174,76 €	252,87 €	114,97 €
Ø 500	524,57 €	340,83 €	291,73 €	263,83 €	270,18 €	194,93 €
Ø 600	601,80 €	387,51 €	329,31 €	297,78 €	304,83 €	219,15 €



STENOVÝ DRŽIAK

Stenový a stropný odstupový držiak pevný 50 mm

Stenový odstupový držiak nastaviteľný 50 - 150 mm

stenový odstupový držiak nastaviteľný 50 - 250 mm

stenový odstupový držiak nastaviteľný 250 - 360 mm

Stenový odstupový držiak pevný (hlava /stenový prvok), odstup od steny od 250 mm

Predĺženie jakel 30 x 30 mm pre DW20 L = 500 mm

Predĺženie jakel 30 x 30 mm pre DW20 L = 1000 mm



DW21

DW22

DW23

DW24

DW20

DW85

DW86

Ø 80	25,91 €	45,03 €	65,38 €	75,49 €	48,50 €		
Ø 100	27,10 €	45,16 €	65,48 €	75,53 €	49,60 €		
Ø 130	28,31 €	46,14 €	66,55 €	77,85 €	54,20 €		
Ø 150	29,26 €	46,28 €	67,68 €	77,82 €	54,18 €		
Ø 180	29,37 €	48,52 €	69,96 €	80,13 €	55,30 €		
Ø 200	30,48 €	49,67 €	71,07 €	81,18 €	56,33 €		
Ø 225	32,71 €	51,91 €	72,16 €	83,39 €	58,65 €		
Ø 250	33,91 €	54,15 €	74,42 €	84,57 €	65,46 €	33,97 €	48,71 €
Ø 300	43,96 €	63,22 €	83,42 €	94,75 €	76,65 €		
Ø 350	45,17 €	68,78 €	91,33 €	108,30 €	101,51 €		
Ø 400	48,48 €	80,10 €	111,54 €	138,62 €	160,17 €		
Ø 450	57,46 €	101,40 €	138,61 €	182,68 €	187,16 €		
Ø 500	71,13 €	110,53 €	157,94 €	202,04 €	195,06 €		
Ø 600	73,34 €	151,09 €	177,01 €	256,11 €	265,04 €		

UPOZORNENIE

Pri montáži sa musí vždy použiť KL - pasta (univerzálna pasta).



Univerzálna pasta bude dodaná v zodpovedajúcom množstve. Potrebné zadať pri objednávke.

STENOVÝ DRŽIAK

Stenový odstupový držiak pevný 50 mm

Stenový odstupový držiak 100 - 150 mm

Stenový odstupový držiak 150 - 250 mm

Stenový odstupový držiak 250 - 360 mm



DW45

DW46

DW47

DW48

Ø 80	54,89 €	71,26 €	79,46 €	83,00 €
Ø 100	57,57 €	73,65 €	81,89 €	86,23 €
Ø 130	58,00 €	106,02 €	112,68 €	113,85 €
Ø 150	59,91 €	115,06 €	113,84 €	113,96 €
Ø 180	62,51 €	118,39 €	118,32 €	129,65 €
Ø 200	68,78 €	113,87 €	115,07 €	137,60 €
Ø 225	69,87 €	128,47 €	130,89 €	144,18 €
Ø 250	73,18 €	135,31 €	139,82 €	164,71 €
Ø 300	82,32 €	144,16 €	150,02 €	173,79 €
Ø 350	95,85 €	149,92 €	157,94 €	178,12 €
Ø 400	113,91 €	161,28 €	169,09 €	191,72 €
Ø 450	144,31 €	178,15 €	188,21 €	201,39 €
Ø 500	154,49 €	195,10 €	205,26 €	224,38 €
Ø 600	169,10 €	225,63 €	234,50 €	286,47 €



KOLENO

Koleno 15° pevné Koleno 30° pevné Koleno 45° pevné Koleno 87° pevné Koleno 90° pevné Koleno s revíznym otvorom 87° (do 600 °C / 5000 Pa) Koleno 90° s revíznym otvorom pre mokrú prevádzku (do 250 °C / H1)



DWKL16

DWKL17

DWKL18

DWKL64

DWKL60

DWKL67HT

DWKL19HTW

Ø 80	52,01 €	54,24 €	59,85 €	122,74 €	122,79 €	220,13 €	336,20 €
Ø 100	52,02 €	55,31 €	59,76 €	122,70 €	122,79 €	270,27 €	344,96 €
Ø 130	55,38 €	58,71 €	61,95 €	128,38 €	128,37 €	344,07 €	349,97 €
Ø 150	62,03 €	65,27 €	65,34 €	132,75 €	132,75 €	394,98 €	309,97 €
Ø 180	68,55 €	73,06 €	70,85 €	145,03 €	145,03 €	434,17 €	356,89 €
Ø 200	71,94 €	75,34 €	82,98 €	150,50 €	150,50 €	471,77 €	363,85 €
Ø 225	74,19 €	77,38 €	90,74 €	163,71 €	163,71 €	563,34 €	379,67 €
Ø 250	75,18 €	79,64 €	97,38 €	170,45 €	170,43 €	650,43 €	401,51 €
Ø 300	104,01 €	115,09 €	138,29 €	212,46 €	212,55 €	733,12 €	428,56 €
Ø 350	140,54 €	153,92 €	173,77 €	278,91 €	278,90 €	874,49 €	488,96 €
Ø 400	188,17 €	206,84 €	220,11 €	298,77 €	298,75 €	1 049,34 €	616,37 €
Ø 450	230,09 €	240,11 €	273,31 €	318,61 €	318,61 €	1 107,89 €	781,34 €
Ø 500	270,17 €	299,96 €	325,36 €	431,49 €	431,49 €	1 196,12 €	846,41 €
Ø 600	314,33 €	346,32 €	376,14 €	610,71 €	610,80 €	1 393,60 €	992,37 €

UPOZORNENIE

Pri montáži sa musí vždy použiť KL - pasta (univerzálna pasta).



Univerzálna pasta bude dodaná v zodpovedajúcom množstve. Potrebne zadať pri objednávke.

UKONČENIE KOMÍNA

Golier / stenová rozeta Golier s okrajom Golier „Špeciál“ so zadným odvetraním Uzáver vedenia Uzáver vedenia (do 600°C/H1) Koleno 90° s rezom pod uhlom 45° ukončené ochrannou mriežkou



DW31

DW307

DW80HL

DWKL32

DWKL32HT

DWKL863

Ø 80	11,23 €	18,02 €	34,85 €	44,83 €	42,38 €	245,38 €
Ø 100	12,43 €	19,24 €	38,59 €	44,56 €	46,53 €	261,94 €
Ø 130	12,45 €	20,25 €	40,40 €	50,20 €	51,83 €	336,49 €
Ø 150	13,59 €	21,47 €	43,81 €	69,66 €	56,21 €	377,16 €
Ø 180	14,59 €	24,91 €	52,36 €	56,02 €	63,85 €	397,12 €
Ø 200	15,77 €	24,78 €	56,32 €	59,47 €	70,09 €	418,44 €
Ø 225	15,82 €	25,94 €	59,87 €	65,24 €	78,41 €	475,25 €
Ø 250	16,90 €	25,87 €	61,77 €	72,03 €	80,93 €	532,09 €
Ø 300	22,48 €	37,14 €	84,81 €	85,84 €	96,55 €	652,18 €
Ø 350	31,68 €	49,66 €	86,36 €	107,50 €	115,11 €	729,80 €
Ø 400	41,79 €	66,45 €	112,15 €	127,09 €	132,87 €	842,86 €
Ø 450	45,11 €	72,26 €	129,62 €	161,64 €	141,44 €	756,47 €
Ø 500	49,58 €	78,95 €	142,11 €	197,74 €	165,44 €	790,32 €
Ø 600	76,56 €	123,01 €	157,09 €	302,90 €	212,27 €	1 355,67 €



UKONČENIE KOMÍNA

Plochá strešná priechodka kónická s golierom -nerezová

Plochá strešná priechodka valcová s golierom -nerezová

Strešná priechodka 5°- 15° s oloveným okrajom a golierom

Strešná priechodka 16°- 25° s oloveným okrajom a golierom

Strešná priechodka 26°- 35° s oloveným okrajom a golierom

Strešná priechodka 36°- 45° s oloveným okrajom a golierom



DW52

DW52ZY

DW53

DW59

DW38

DW54

Ø 80	64,24 €	64,83 €	92,20 €	92,24 €	105,23 €	105,23 €
Ø 100	66,56 €	67,11 €	114,71 €	114,76 €	114,72 €	114,77 €
Ø 130	68,74 €	69,35 €	118,26 €	118,18 €	120,68 €	120,68 €
Ø 150	72,20 €	73,68 €	119,41 €	119,43 €	131,27 €	131,24 €
Ø 180	80,06 €	80,75 €	126,51 €	126,53 €	141,87 €	141,87 €
Ø 200	100,42 €	101,26 €	145,40 €	145,45 €	158,47 €	158,38 €
Ø 225	106,01 €	107,50 €	159,62 €	159,58 €	159,57 €	159,60 €
Ø 250	112,78 €	113,77 €	163,23 €	163,22 €	163,15 €	163,20 €
Ø 300	139,81 €	141,07 €	170,22 €	170,33 €	170,29 €	170,30 €
Ø 350	187,25 €	188,84 €	177,37 €	177,32 €	177,36 €	177,33 €
Ø 400	239,00 €	241,12 €	184,43 €	184,47 €	184,49 €	184,40 €
Ø 450	276,27 €	278,78 €	212,84 €	212,86 €	212,83 €	212,81 €
Ø 500	323,58 €	326,52 €	248,31 €	248,30 €	248,27 €	248,29 €
Ø 600	390,19 €	393,56 €	283,79 €	283,78 €	283,82 €	283,77 €

UPOZORNENIE

Pri montáži sa musí vždy použiť KL - pasta (univerzálna pasta).



Univerzálna pasta bude dodaná v zodpovedajúcom množstve. Potrebné zadať pri objednávke.

UKONČENIE KOMÍNA

Strešná priechodka 5°-15° s golierom -nerezová

Strešná priechodka 16°- 25° s golierom -nerezová

Strešná priechodka 26°- 35° s golierom -nerezová

Strešná priechodka 36°- 45° s golierom -nerezová



DW81

DW82

DW39

DW83

Ø 80	90,17 €	106,07 €	117,21 €	136,45 €
Ø 100	112,78 €	126,27 €	138,68 €	151,10 €
Ø 130	117,26 €	130,84 €	146,62 €	161,31 €
Ø 150	129,65 €	144,37 €	157,82 €	172,49 €
Ø 180	145,49 €	156,79 €	170,28 €	183,89 €
Ø 200	169,18 €	174,72 €	181,49 €	188,38 €
Ø 225	184,96 €	188,59 €	186,86 €	200,15 €
Ø 250	196,19 €	200,75 €	205,21 €	210,89 €
Ø 300	211,92 €	272,69 €	222,76 €	227,76 €
Ø 350	284,17 €	296,59 €	269,84 €	324,72 €
Ø 400	509,65 €	519,82 €	527,69 €	536,69 €
Ø 450	567,40 €	576,18 €	571,55 €	650,24 €
Ø 500	642,75 €	675,33 €	691,95 €	810,58 €
Ø 600	735,19 €	753,21 €	771,09 €	865,67 €

PRIECHODKA

Priechodka EW-KL / DW-KL

Priechodka DW-KL / EW-KL



DWKL37

DWKL37A

Ø 80	30,42 €	29,47 €
Ø 100	29,87 €	29,23 €
Ø 130	30,99 €	30,74 €
Ø 150	32,10 €	32,05 €
Ø 180	32,13 €	29,95 €
Ø 200	34,31 €	34,38 €
Ø 225	35,39 €	36,78 €
Ø 250	36,55 €	37,95 €
Ø 300	40,97 €	41,00 €
Ø 350	48,70 €	48,54 €
Ø 400	60,88 €	60,87 €
Ø 450	71,93 €	66,52 €
Ø 500	78,58 €	122,56 €
Ø 600	107,33 €	140,07 €



DOPLNKY

Merací prvok 250 mm s 1/2" hrdlo a uzatváracou maticou



DWKLS1

Odvodňovací prvok 250 mm pre horizontálnu a zvislú inštaláciu s 1/2" hrdlom



DWKL1494

Medzikrokový úchyt nastaviteľný 500 - 900 mm



DW55

Podpera 800 - 1200 mm



DW40

3-bodová- upevňovacia objímka



DW42

Stropný záves pre závitovú tyč M8



DW61

Stropný záves pre závitovú tyč M8 s tlmením vibrácií



DW61V

	DWKLS1	DWKL1494	DW55	DW40	DW42	DW61	DW61V
Ø 80	67,52 €	75,50 €	93,64 €	59,70 €	21,50 €	35,52 €	31,67 €
Ø 100	67,52 €	71,92 €	97,03 €	60,89 €	21,50 €	36,73 €	32,70 €
Ø 130	73,10 €	86,56 €	98,12 €	62,00 €	22,50 €	36,80 €	32,70 €
Ø 150	75,42 €	91,08 €	101,43 €	63,11 €	22,51 €	37,93 €	33,71 €
Ø 180	86,21 €	105,68 €	112,78 €	64,26 €	22,58 €	39,05 €	42,62 €
Ø 200	100,51 €	113,12 €	127,65 €	65,45 €	23,66 €	39,02 €	43,01 €
Ø 225	103,91 €	124,19 €	129,65 €	66,54 €	23,72 €	40,22 €	44,28 €
Ø 250	125,98 €	119,99 €	145,48 €	68,74 €	24,76 €	40,25 €	44,26 €
Ø 300	161,11 €	136,95 €	152,29 €	76,56 €	32,72 €	49,41 €	54,39 €
Ø 350	190,41 €	135,01 €	207,55 €	85,66 €	42,87 €	58,71 €	64,43 €
Ø 400	285,86 €	157,01 €	224,46 €	86,83 €	45,15 €	68,95 €	75,83 €
Ø 450	287,74 €	275,06 €	235,25 €	95,76 €	46,11 €	81,53 €	89,81 €
Ø 500	293,31 €	286,68 €	237,37 €	107,21 €	46,87 €	104,61 €	115,11 €
Ø 600	334,30 €	329,10 €	240,15 €	111,63 €	47,77 €	128,85 €	141,67 €

UPOZORNENIE

Pri montáži sa musí vždy použiť KL - pasta (univerzálna pasta).



Univerzálna pasta bude dodaná v zodpovedajúcom množstve. Potrebné zadať pri objednávke.

DOPLNKY

Golier „Špeciál“



DW80

Objímka na ochranu pred bleskom



DW69

Objímka (náhradný diel)



DW41

Kompenzátor pre DW-KL



DWKL511

Kompenzátor pre DW-KL s vodiacim puzdrom



DWKL911

Základová doska pre medzivzperu



DWKL907

Univerzálna pasta, plechovka 1 kg



750ALLR-DOSE

	DW80	DW69	DW41	DWKL511	DWKL911	DWKL907	750ALLR-DOSE
Ø 80	34,88 €	21,52 €	9,04 €	404,38 €	344,77 €	79,59 €	97,36 €
Ø 100	38,25 €	21,44 €	9,08 €	377,38 €	396,27 €	83,06 €	
Ø 130	41,07 €	22,55 €	10,13 €	465,52 €	488,89 €	93,88 €	
Ø 150	43,88 €	22,56 €	10,11 €	547,90 €	575,28 €	88,56 €	
Ø 180	47,25 €	22,51 €	11,26 €	625,70 €	616,03 €	103,11 €	
Ø 200	50,09 €	23,68 €	11,26 €	652,85 €	685,49 €	93,99 €	
Ø 225	52,32 €	23,66 €	11,30 €	626,63 €	736,56 €	137,93 €	
Ø 250	54,58 €	24,79 €	11,26 €	761,67 €	799,86 €	145,89 €	
Ø 300	67,18 €	32,70 €	12,45 €	1 020,37 €	1 071,41 €	146,90 €	
Ø 350	79,88 €	42,83 €	14,69 €	1 978,57 €	2 077,48 €	201,21 €	
Ø 400	96,76 €	45,14 €	15,75 €	2 067,42 €	2 170,73 €	255,46 €	
Ø 450	111,95 €	46,29 €	19,23 €	2 251,08 €	2 213,08 €	352,16 €	
Ø 500	122,64 €	51,94 €	20,31 €	2 607,13 €	2 737,66 €	405,83 €	
Ø 600	135,58 €	59,74 €	24,71 €	2 905,78 €	3 050,92 €	493,28 €	

SKUTOČNÝ
KLENOT
MEDZI
KOMÍNMI

DW-SILVER

Dvojplášťový komínový systém

- kyselinovzdorný
- vysoká odolnosť voči korózii
- odolný voči vyhoreniu
- vhodný pre suchú aj vlhkú prevádzku
- pre mnohostranné použitie

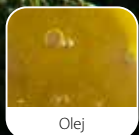

Olej



Plyn



Drevo

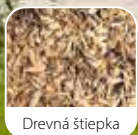

Drevná štiepka

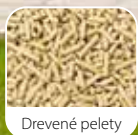

Drevené pelety

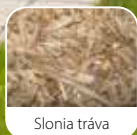

Slonia tráva



Obiloviny



Kukurica

K dispozícii aj jednoplášťový systém EW-SILVER na str. 112. V prípade zájmu o tento systém kontaktujte našich obchodných zástupcov. Viac na www.kominy-inspire.sk

**POPIS**

Dvojplášťový kyselinovzdorný komín z ušľachtilej ocele (systém odvodu spalín) pre pripojenie krbov spaľujúcich olej, plyn, štiepky, drevené pelety podľa DIN 51731, ako pre suchú, tak aj pre vlhkú prevádzku.

MATERIÁL

Vnútro: 1.4539 (904L)
Vonkajšok: 1.4301 (304)
Ostatné na dopyt

POVRCH

Vysoký lesk

HRÚBK A MATERIÁLU

Vnútornej a vonkajšej je 0,6 mm
Ďalšie na dopyt

VNÚTORNÝ PRIEMER

80 - 300 mm
Ďalšie na dopyt 1200 mm

IZOLÁCIA

Minerálna izolácia o hrúbke 32,5 mm, možnosť izolácie 50 mm za príplatok

SPÔSOB SPÁJANIA

Zásuvný spoj hrdlo/lem s objímkou

OBJÍMKA

Súčasť dodávky

**VLASTNOSTI SYSTÉMU****VLASTNOSTI**

- Odolný voči vyhoreniu sadzí a odolný voči vlhkosti
- Hodí sa predovšetkým k odvodu spalín zo spaľovania peliet alebo štiepky pri kondenzačnej prevádzke
- Mnohostranne použiteľný komínový systém
- Vysoká flexibilita pri realizácii i v zložitých montážnych pomeroch

OBLASTI POUŽITIA

- Štandardné krby na olej, plyn, tuhá paliva (prírodné drevo, pelety, štiepka)

CE-ČÍSLO CERTIFIKÁTU

Z - 7.1 - 3375

CE-KLASIFIKÁCIA PODĽA DIN EN 18160 - 1

T600 - N1 - W2¹⁾ - G50 - L00

- ¹⁾ > pre drevené pelety vyrobené z prírodného dreva
> na štiepky z prírodného dreva
> na prírodné palivové drevo
> pre plyn a vykurovací olej EL

Ceny DW-SILVER na vyžiadanie.



Plynový krb s krbovou vložkou na plyn zapojenou do komínového systému TWIN - GAS, Foto: Jeremias GmbH



TWIN-GAS

KONCENTRICKÉ KOMÍNOVÉ SYSTÉMY PRE PLYNOVÉ VLOŽKY

POPIS 114

TECHNICKÁ TABUĽKA 114

TWIN-GAS

Koncentrické systémové dymovody z nereze pre plynové dekoratívne krby v prevádzke nezávislej na vzduchu v miestnosti.

Popis systému a cenník komponentov 115



TWIN-GAS

POPIS KONCENTRICKÝCH SYSTÉMOV

Naše koncentrické systémy odvodu spalín z nerezového materiálu alebo z polypropylénu využívajú kruhovú medzeru medzi vonkajšou a vnútornou rúrou na prívod vzduchu a umožňujú tak prevádzku nezávislú na vzduchu v miestnosti pri moderných kotloch.

SYSTÉMY ODVODU SPALÍN TWIN OD FIRMY JEREMIAS SA VYZNAČUJÚ PREDOVŠETKÝM:

- CE-Certifikácia
- Jednoduchá montáž prostredníctvom presne pasujúcich prvkov a zasúvacích spojov
- Nerezový materiál: zváranie technológiou WIG v ochrannej atmosfére s pasivovanými pozdĺžnymi zvarmi pre čo najvyššiu proti koróznou ochranu
- Z polypropylénu (PP): Zvary sú zvárané horúcou príložkou podľa DVS 2207 T11
- Tesné voči kondenzátu a plynotesné
- Použitie kvalitných tesniacich materiálov pre dlhú životnosť
- Na dopyt sú k dispozícii ďalšie priemery, rôzne druhy materiálov, povrchové úpravy a rôzne prevedenia

TECHNICKÁ TABUĽKA

	Olej	Plyn	Pevné palivá	Teplota použitia	Materiál	Hrúbka steny	WIG	Tlak*	Certifikácia	Klasifikácia
TWIN-GAS	✗	✓	✗	≤ 400 °C ≤ 600 °C	vnútorný: 1.4404 vonkajší: 1.4301	vnútorný: 0,5 mm vonkajší: 0,5 mm	✓	N1	0036 CPR 9174 078	T400 - N1 - W - V2 - L50040 - O50 T600 - N1 - W - V2 - L50040 - O50
TWIN-GAS Spojovacie vedenie	✗	✓	✗	≤ 400 °C ≤ 600 °C	vnútorný: 1.4404 vonkajší: 1.4301	vnútorný: 0,5 mm vonkajší: 0,5 mm	✓	N1	0036 CPR 9174 090	T400 - N1 - W - V2 - L50040 - O100M T600 - N1 - W - V2 - L50040 - O100M

* N1 podtlak, P1 pretlak, H1 pretlak



Koncentrické systémy odvodu spalín

TWIN - GAS (nerez/nerez)

POPIS

Koncentrické systémové dymovody z nereze pre plynové dekoratívne krby v prevádzke nezávislej na vzduchu v miestnosti.

MATERIÁL

Vnútroň: 1.4404 (316L)

Vonkajší: 1.4301 (304)

POVRCHOVÁ ÚPRAVA

Vysoký lesk

HRúbKA STENY

Vnútroň: 0,5 mm

Vonkajší: 0,5 mm

VNÚTORNÝ PRIEMER

100 / 150 mm a 130 / 200 mm

SPOJE

Zasúvací spoj hrdlo/lem so špeciálnym nalepeným tesnením vo vnútri vonkajšej rúry

SPÁJACIA OBJÍMKA/TESNIACI KRÚŽOK

Súčasť štandardnej dodávky



VLASTNOSTI SYSTÉMU

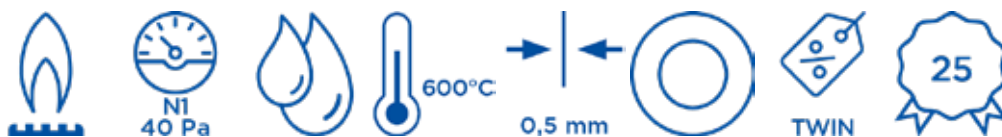

VLASTNOSTI

- Odolný voči vlhkosti.
- Vďaka vlepeneému silikónovému tesneniu vo vonkajšej rúre je systém, tlakotesný.
- Táto tlakotesnosť zamedzuje výmene vzduchu zo vzduchospalinového systému so vzduchom v miestnosti.

OBLASTI POUŽITIA

- Dekoratívne plynové krby.

TWIN-GAS

CE-ČÍSLO CERTIFIKÁTU

0036 CPR 9174 078

CE-KLASIFIKÁCIA PODĽA DIN EN 1856-1

T400 - N1 - W - V2 - L50040 - O50

T600 - N1 - W - V2 - L50040 - O50

TWIN-GAS SPOJOVACIE POTRUBIE

CE-ČÍSLO CERTIFIKÁTU

0036 CPR 9174 090

CE-KLASIFIKÁCIA PODĽA DIN EN 1856-2

T400 - N1 - W - V2 - L50040 - O100M

T600 - N1 - W - V2 - L50040 - O100M

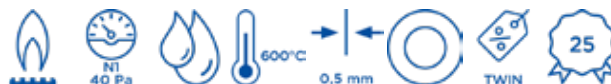

SPODNÁ KONZOLA / MEDZIVZPERA

Stavebná dĺžka (napr. 350 mm typ I) - 15 mm -(Ø vonkajší) = max. odstup od steny

Stenová podpera a priečný nosník typ I 350 mm, pár



DW391

63,18 €

Stenová podpera a priečný nosník typ II 500 mm, pár



DW392

71,91 €

Stenová podpera a priečný nosník typ III 750 mm, pár



DW393

89,38 €

Stenová podpera a priečný nosník typ IV 1030 mm, pár

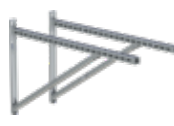

DW407

148,22 €

ZÁKLADOVÁ DOSKA

Základová doska s 2x 1/2" vsuvkou, uzáverom a odtokom kondenzátu



TWG05

72,08 €

Základová doska pre medzivzperu



TWG07

83,21 €

Predĺženie 1000 mm



TWG13

86,01 €

Predĺženie 500 mm



TWG14

50,81 €

Predĺženie 250 mm



TWG15

41,75 €

Predĺženie 1000 mm so 4 spúšťacími pútkami



TWG1801

90,07 €

ČISTIACI PRVOK

Čistiaci prvok (do 600 °C / N1)



TWG10

69,79 €

Ø 100/150

Ø 130/200



TWGR

85,94 €



TWG1276D

75,88 €



TWG1732

74,52 €



ZUWA1618

13,20 €



FD08

Ø 100 48,20 €

Ø 130 63,60 €

PRIECHODKY

Redukcia koncentrická

Kryt hlavice s prechodom z FLEX na TWIN-GAS

Kryt hlavice s prechodom z EW-FU na TWIN-GAS

Prechodka z TWIN-GAS pre pripojenie do šachty

Šroubovacia prechodka EW-FU na EW-FLEX

B Ø 100/150

A Ø 130/200

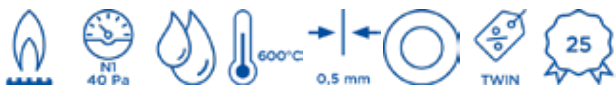

STENOVÝ DRŽIAK Z PROGRAMU SYSTÉMOV DW

Stenový odstupový držiak pevný, 50 mm

Stenový odstupový držiak nastaviteľný 50 - 150 mm

Stenový odstupový držiak nastaviteľný 150 - 250 mm

Stenový odstupový držiak nastaviteľný 250 - 360 mm

Stenový odstupový držiak pevný (hlava / stenový prvok), od 360 mm

Predĺženie jokel 30 x 30 mm pre TWIN 20, L = 500 mm

Predĺženie jokel 30 x 30 mm pre TWIN 20, L = 1000 mm



TW21

TW22

TW23

TW24

TW20

DW85

DW86

Ø 150	37,38 €	71,08 €	81,65 €	94,69 €	60,70 €	33,97 €	48,71 €
Ø 200	41,13 €	73,62 €	85,15 €	96,74 €	65,71 €		

KOLENO

Koleno 15° pevné

Koleno 30° pevné

Koleno 45° pevné

Koleno 90° pevné

Koleno 90° s podperou

Koleno 90° pevné s revíznym otvorom (do 600 °C / N1)

Koleno 90° s čistiacim otvorom a meracími bodmi (do 600 °C / N1)



TWG16

TWG17

TWG18

TWG60

TWG1786

TWG19

TWG1677

Ø 100/150	66,63 €	61,98 €	80,20 €	92,68 €	94,64 €	136,08 €	123,23 €
Ø 130/200	75,88 €	76,51 €	99,95 €	109,43 €	108,68 €	136,36 €	144,23 €

T-KUS

TERMINÁL

PRÍSLUŠENSTVO

T-KUS 90°

Prvok vertikálny

Posuvný prvok pre dymovod 330 - 420 mm

Merací prvok (do 600 °C / N1)

Prípojka ku krbu typ DRU

Prípojka ku krbu typ KALFIRE



TWG317

TWG272

TWG50

TWG51

TWG1634

TWG2027

Ø 100/150	122,09 €	99,00 €	55,95 €	44,71 €	59,20 €	59,28 €
Ø 130/200	143,92 €	113,31 €	73,02 €	52,00 €	60,22 €	60,23 €

TWIN - GAS (nerez/nerez)

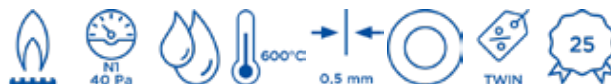

PRÍSLUŠENSTVO

Kotvenie medzi krokvy light

Golier / stenová rozeta

Sťahovacia spona (náhradný diel)

Tesniaci krúžok pre vnútornú, alebo vonkajšiu rúru (náhradný diel)

Tesnenie vnútorné EPDM do 120 °C



TW55L

KL72

TW45

ALBI26

ALBI367

Ø 150	32,60 €	17,39 €	5,57 €	4,75 €	5,75 €
Ø 200	34,55 €	22,53 €	6,07 €	5,75 €	6,84 €

UKONČENIE KOMÍNA

Strešná prechodka nerezová 0° s nerezovým okrajom a golierom

Strešná prechodka nerezová 5-15° s oloveným okrajom a golierom

Strešná prechodka nerezová 16-25° s oloveným okrajom a golierom

Strešná prechodka nerezová 26-35° s oloveným okrajom a golierom

Strešná prechodka nerezová 36-45° s oloveným okrajom a golierom



TW52

TW53

TW59

TW38

TW54

Ø 150	136,18 €	136,15 €	136,21 €	136,20 €	136,52 €
Ø 200	213,31 €	213,26 €	213,34 €	213,26 €	213,26 €



TWIN

KONCENTRICKÉ KOMÍNOVÉ SYSTÉMY PRE PLYNOVÉ SPOTREBIČE

POPIS	120
TECHNICKÁ TABUĽKA	120

TWPL	
Koncentrické, tlakotesné spojovacie vedenie s plastovou vnútornou rúrou a pozinkovaným vonkajším plášťom pre kotly v prevádzke nezávislej na vzduchu v miestnosti vnútri plast, zvonka pozink.	
Popis systému a cenník komponentov	121

TWP	
Dvojplášťový koncentrický, tlakotesný systém odvodu spalín s plastovou vnútornou rúrou a nerezovým vonkajším plášťom pre kotly v prevádzke nezávislej na vzduchu v miestnosti vnútri plast, zvonka nerez.	
Popis systému a cenník komponentov	127

TWIN	
Dvojplášťový koncentrický, tlakotesný systém odvodu spalín z nerezového materiálu pre kotly v prevádzke nezávislej na vzduchu v miestnosti, vnútri nerez, zvonka nerez.	
Popis systému a cenník komponentov	136

TWIN

POPIS KONCENTRICKÝCH SYSTÉMOV

Naše koncentrické systémy odvodu spalín z nerezového materiálu alebo z polypropylénu využívajú kruhovú medzeru medzi vonkajšou a vnútornou rúrou na prívod vzduchu a umožňujú tak prevádzku nezávislú na vzduchu v miestnosti pri moderných kotloch.

SYSTÉMY ODVODU SPALÍN TWIN OD FIRMY JEREMIAS SA VYZNAČUJÚ PREDOVŠETKÝM:

- CE-Certifikácia
- Jednoduchá montáž prostredníctvom presne pasujúcich prvkov a zasúvacích spojov
- Nerezový materiál: zváranie technológiou WIG v ochranej atmosfére s pasivovanými pozdĺžnymi zvarmi pre čo najvyššiu proti koróziu ochranu
- Z polypropylénu (PP): Zvary sú zvárané horúcou príložkou podľa DVS 2207 T11
- Tesné voči kondenzátu a plynotesné
- Použitie kvalitných tesniacich materiálov pre dlhú životnosť
- Na dopyt sú k dispozícii ďalšie priemery, rôzne druhy materiálov, povrchové úpravy a rôzne prevedenia

TECHNICKÁ TABUĽKA

	Olej	Plyn	Pevné palivá	Teplota použitia	Materiál	Hrúbka steny	WIG	Tlak*	Certifikácia	Klasifikácia
TWPL* < DN 200	✓	✓	✗	≤ 120 °C	vnútorný: PP vonkajší: pozinkovaný prášková farba	vnútorný: 2,0 mm / vonkajší: 0,5 mm	✓	H1 5000 Pa	0036 CPR 9174 043	T120 - H1 - W2 - O00 - LI - E - U0
TWPL* ≥ DN 200	✓	✓	✗	≤ 120 °C	vnútorný: PP vonkajší: pozinkovaný prášková farba	vnútorný: 2,0 mm / vonkajší: 0,5 mm	✓	P1 200 Pa	0036 CPR 9174 043	T120 - P1 - W2 - O00 - LI - E - U0
TWP < DN 200	✓	✓	✗	≤ 120 °C	vnútorný: PP vonkajší: 1.4301	vnútorný: 2,0 mm / vonkajší: 0,5 mm	✓	H1 5000 Pa	0036 CPR 9174 043	T120 - H1 - W2 - O00 - LE - E - U0
TWP ≥ DN 200	✓	✓	✗	≤ 120 °C	vnútorný: PP vonkajší: 1.4301	vnútorný: 2,0 mm / vonkajší: 0,5 mm	✓	P1 200 Pa	0036 CPR 9174 043	T120 - P1 - W2 - O00 - LE - E - U0
TWIN	✓	✓	✗	≤ 200 °C	vnútorný: 1.4404 vonkajší: 1.4301	vnútorný: 0,6 mm vonkajší: 0,5 mm	✓	P1 200 Pa s vnútrom KL 5000 Pa	0036 CPR 9174 018	T200 - P1 - W - V2 - L50050 - O00 T200 - N1 - W - V2 - L50050 - O00 T450 - N1 - W - V2 - L50050 - O50 T600 - N1 - W - V2 - L50050 - O100

* Montáž je možná len vo vnútri budovy ako spojovacie vedenie po zaústenie do zvislého systému odvodu spalín.

* **N1** podtlak, **P1** pretlak, **H1** pretlak



POPIS

Koncentrické, tlakotesné spojovacie vedenie s plastovou vnútornou rúrou a pozinkovaným vonkajším plášťom pre kotly v prevádzke nezávislej na vzduchu v miestnosti

MATERIÁL

Vnútorný: PP (z polypropylénu)
Vonkajší: pozinkovaný, prášková farba

POVRCHOVÁ ÚPRAVA

Biela prášková farba (RAL9016)

HRÚBKOVÁ STENY

Vnútorný: 2,0 mm
Vonkajší: 0,5-0,6 mm

VNÚTORNÝ PRIEMER

60 / 100 mm, 80 / 125 mm a 110 / 160 mm

SPOJE

Zasúvací spoj hrdlo/lem so špeciálnym tesnením vo vnútri spalinovej aj vonkajšej rúry

SPÁJACIA OBJÍMKA/TESNIACI KRÚŽOK

Tesniaci krúžok je predmontovaný v spalinovej aj vonkajšej rúre.
Bez spájacej objímky

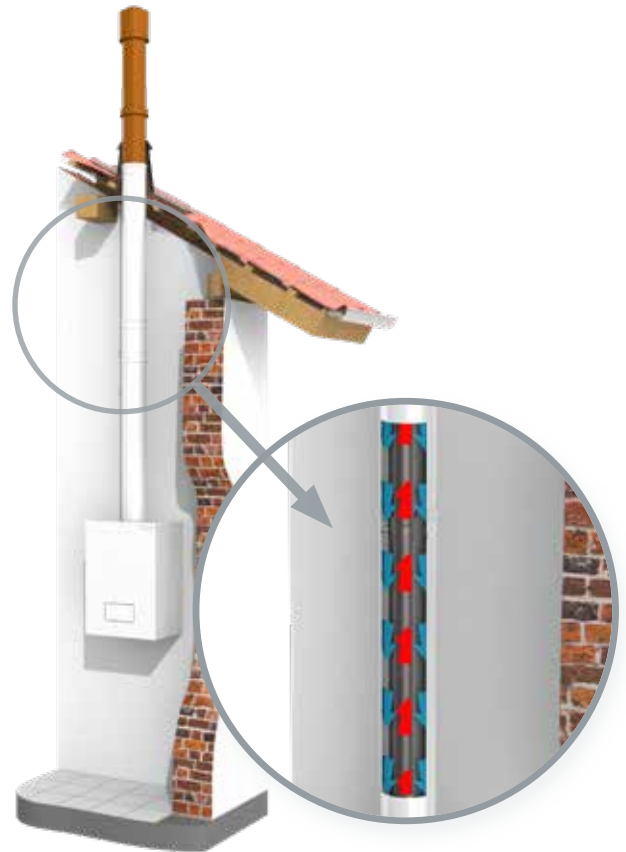

VLASTNOSTI SYSTÉMU



VLASTNOSTI

- Napojenie kotlových systémov v prevádzke nezávislej na vzduchu v miestnosti na koncentrické alebo jednovrstvové systémy odvodu spalín
- Je možná kombinovateľnosť so systémom TWIN-P, EW-PPS, EW-PP FLEX

OBLASTI POUŽITIA

- Spojovacie vedenie pre prevádzku nezávislú na vzduchu v miestnosti
- Kondenzačné kotly na olej a plyn
- Kogeneračné jednotky
- Tepelné čerpadlá poháňané plynom

TWPL

CE-ČÍSLO CERTIFIKÁTU

0036 CPR 9174 043

CE-KLASIFIKÁCIA PODĽA DIN EN 14471

TWPL < DN 200







T120 - H1 - W2 - O00 - LI - E - U0

TWPL ≥ DN 200

T120 - P1 - W2 - O00 - LI - E - U0

TWPL (plast/lakovaný pozink, vnútorné použitie)



PREDĽŽENIE				ČISTIACI PRVOK	ZÁKLADOVÁ DOSKA	KOLENO
Predĺženie 1955 mm (2008 mm)	Predĺženie 1000 mm	Predĺženie 500 mm	Predĺženie 250 mm	Čistiaci prvok so skrutkovacím uzáverom vo vnútri a zacvakávacím uzáverom vonku (do 120 °C /H1)	Základová doska pre medzivzperu	Koleno 15°
						
TWPL339	TWPL13	TWPL14	TWPL15	TWPL10	TWPL07	TWPL16
Ø 060/100	29,89 €	19,33 €	15,97 €	44,38 €	30,21 €	29,51 €
Ø 080/125	93,47 €	31,91 €	22,75 €	44,32 €	35,11 €	35,36 €
Ø 100/150	46,06 €	31,13 €	24,74 €	65,73 €	41,66 €	51,97 €
Ø 110/160	47,27 €	32,60 €	25,46 €	66,71 €	43,77 €	52,94 €

KOLENO				T-KUS		
Koleno 30°	Koleno 45°	Koleno 87°	Koleno 87° s revíznym otvorom	T-kus 87° s revíznym otvorom	T-kus 87° s revíznym otvorom a integrovaným pripojením kotla	
						
TWPL17	TWPL18	TWPL64	TWPL67	TWPL11	*1 TWPL308	
Ø 060/100	25,28 €	26,03 €	29,42 €	63,31 €	71,82 €	74,10 €
Ø 080/125	27,07 €	27,40 €	32,02 €	64,59 €	63,17 €	76,77 €
Ø 100/150	45,30 €	39,88 €	39,62 €	76,83 €	88,01 €	89,30 €
Ø 110/160	44,82 €	46,92 €	43,88 €	77,00 €	96,03 €	109,16 €

UPOZORNENIE

*1 Pri výbere správneho pripojenia uveďte typ kotla!

*2 Kód pre vašu objednávku sa vytvára nasledovne: systém + Ø vnútri / Ø vonkajší + - vonkajší Ø kotla (Napríklad: TWPL308100/150-100).

*3 Ukončenie podľa montážnych pokynov s komponentmi TWPL13 / 14/15, dodacia lehota cca 2 týždne na povrch RAL.

T-KUS	PRIECHODKA
-------	------------

T-kus 87° s revíznym otvorom a zúžením / predĺženým pripojením kotla

Rozšírenie koncentrické



*2 TWPL308



TWPLE

A Ø 080/125	75,86 €	Ø 100/150	80,29 €	Ø 110/160	113,86 €	A Ø 060/100	29,19 €	Ø 080/125	32,52 €	Ø 100/150	38,82 €
B Ø 060/100		Ø 060/100		Ø 100/150		Ø 80/125		Ø 100/150		Ø 110/160	
A Ø 080/125	98,25 €	Ø 100/150	84,62 €			A Ø 070/100	40,48 €	Ø 080/125	47,10 €		
B Ø 100/150		Ø 080/125				Ø 080/125		Ø 110/160			



PRIECHODKA	UKONČENIE KOMÍNA			
------------	------------------	--	--	--

Zúženie koncentrické

Strešná prechodka 0°-48° tehlová Wakaflex, nezávislá na farbe krytiny	Strešná prechodka 0°-48° čierna Wakaflex, nezávislá na farbe krytiny	Strešná prechodka 25°-45° tehlová	Strešná prechodka 25°-45° čierna
---	--	-----------------------------------	----------------------------------



TWPLR

TWPL353

TWPL354

TWPL355

TWPL356

A Ø 080/125	47,03 €	Ø 100/150	50,13 €	Ø 110/160	60,20 €	Ø 100	120,47 €	114,02 €		
B Ø 060/100		Ø 080/125		Ø 080/125		Ø 125	124,28 €	124,28 €		
A Ø 100/150	60,54 €	Ø 110/160	60,82 €	Ø 110/160	69,65 €	Ø 150			156,59 €	151,68 €
B Ø 060/100		Ø 060/100		Ø 100/150		160	163,24 €	173,41 €		

STREŠNÉ PRIECHODKY	UKONČENIE (VONKAJŠÍ PLÁŠŤ - NEREZ, PRAŠKOVÁ FARBA)			
--------------------	--	--	--	--

Tesniaca manžeta 7° - 35° s omietkovým nosičom pre výfukové potrubia do T200 a lepiacou manžetou

Tesniaca manžeta 7° - 35° bez omietkovej základne pre dymové rúry do T200 a lepiaca manžeta

Ukončenie zvislé nelakované

Ukončenie zvislé čierna

Ukončenie zvislé tehlové

Ukončenie zvislé biele

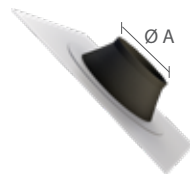

ZUTE2197

ZUTE2196



*3 TWPL1941

*3 TWPL1944

*3 TWPL1943

*3 TWPL1942

Ø A 100-110	80,44 €	71,10 €	Ø 060/100	63,41 €	71,05 €	71,05 €	71,05 €
Ø A 125-135	94,73 €	84,20 €	Ø 080/125	66,56 €	74,51 €	74,51 €	74,51 €
Ø A 150-165	115,34 €		Ø 100/150	86,17 €	98,77 €	98,77 €	98,77 €
Ø A 200-220	152,97 €		Ø 110/160	89,22 €	99,94 €	99,94 €	99,94 €

UKONČENIE / VÝFUKOVÝ PRVOK (VONKAJŠOK POPLASTOVANÝ)						DOPLNKY
---	--	--	--	--	--	---------

Nadstrešný diel, koncentrický, vrátane montážnej úchytky L=650 čierny

Nadstrešný diel, koncentrický, vrátane montážnej úchytky L=650 tehlový

Nadstrešný diel, koncentrický, vrátane montážnej úchytky L=1100 čierny

Nadstrešný diel, koncentrický, vrátane montážnej úchytky L=1100 tehlový

Predĺženie horného vedenia strechy (môže byť skrátené a predĺžené) L = 955 mm, čierna

Predĺženie horného vedenia strechy (môže byť skrátené a predĺžené) L = 955 mm, tehlové

Stenový uzáver



TWPL1868

TWPL1869

TWPL1870

TWPL1871

TWPL1939

TWPL1938

TWL2179

Ø 060/100	123,40 €	123,40 €			140,06 €	140,06 €	Ø 100	23,88 €
Ø 080/125	140,74 €	140,74 €	235,21 €	235,21 €	160,21 €	160,21 €	Ø 125	17,61 €
Ø 100/150					213,09 €	213,09 €	Ø 150	34,12 €
Ø 110/160					225,86 €	225,86 €	Ø 160	37,81 €

TWPL (plast/lakovaný pozink, vnútorné použitie)



DOPLNKY

Stenový panel z jedného kusa vyrobený z plastu, biely so štyrmi otvormi

Stenová rozeta plochá s tesnením

Rozeta

Tesniaci krúžok pre vonkajšiu rúru

Tesniaci krúžok pre vonkajšiu rúru

Tesniaci krúžok pre vnútornú rúru



ZUAC2449



TWIN31A



TWL31



ALBI26



TW26



130-PP26

Ø 100	7,81 €	15,69 €	12,23 €	2,84 €		Ø 060	3,20 €
Ø 125	7,81 €	16,35 €	12,46 €	4,17 €	4,68 €	Ø 080	3,20 €
Ø 150		18,28 €	13,93 €	4,75 €		Ø 100	5,76 €
Ø 160		19,38 €	14,73 €	5,09 €		Ø 110	5,76 €

DOPLNKY

Odtok kondenzátu vrátane sifónu pre vodorovnú inštaláciu.

Posuvný prvok pre spojovaciu linku 320 - 480 mm

Merací prvok

Prechodka zo systému TWIN-PL na TWIN-P

Napojenie kotla



TWPL1504A



TWPL50



TWPL51



TWPL930



*1 TWPL182

Ø 060/100	52,28 €	45,44 €	32,64 €	20,70 €	25,16 €
Ø 080/125	43,01 €	49,11 €	26,08 €	32,46 €	26,30 €
Ø 100/150	52,95 €	70,89 €	30,75 €	24,83 €	36,03 €
Ø 110/160	76,48 €	68,37 €	28,59 €	24,04 €	40,75 €

*1 Pri výbere správneho pripojenia uveďte typ kotla!

DOPLNKY

Spojovací prvok pre TWIN-PL vč. 130-PP04

Teleskopický kompenzátor pre viacnásobné dopojenie



130-PP1760



TWPL1102

Ø 060	34,48 €	94,74 €
Ø 080	36,90 €	146,26 €
Ø 100	na dopyt	140,04 €
Ø 110	na dopyt	144,73 €

DOPLNKY

Koleno 90° pre sifón 130-PP46 (vyžaduje sa pre vertikálnu inštaláciu odtoku kondenzátu TWPL1504A)

Bezpečnostný obmedzovač teploty 120 °C

Mazivo 75 ml, „bez obsahu chlóridov“



130-PP1510



PP423



750GLEI2815-2

10,88 €	na dopyt	16,38 €
---------	----------	---------



Kaskádové napojenie sa používa na dopojenie viacerých kotlov na jeden komínový systém.

Jeremias tiež ponúka to správne riešenie pre mnoho variantov so svojimi koncentrickými systémami odvodu spalín **TWIN-PL** a **TWIN-P**, ako aj s jednotennými plastovými systémami **EW-PPS** a **EW-PP-FLEX** pre kaskádové usporiadanie kotlov.

TWPL (plast/lakovaný pozink, vnútorné použitie)



T-KUS

T-kus pre kaskádové napojenie



TWPL698Ø/Ø

Ø 060/ 100	50,66 €
Ø 080/ 125	62,66 €
Ø 100/ 150	80,55 €
Ø 110/ 160	85,43 €

TWPL

TWPL11
T-kus 87°
s revíznym otvorom

TWPL14
Predĺženie
500 mm

TWPL13
Predĺženie
1000 mm

TWPL13
Predĺženie
1000 mm

TWLP698
T-kus pre
kaskády

TWPL14
Predĺženie
500 mm

PP1760
Spojovací prvok pre
TWIN-PL vrátane 130-PP04

130-PP06
Koleno pevné 87° s podporou
a úložnou lištou

130-PP04
Predĺženie
315 mm

PPFLEX40
Montážny klíp,
1 kus

130-PP837
Set ukončenia,
plast

TWPL10
Čistiaci prvok, so skrutkovacím
uzáverom vo vnútri a na zacvaknutie
vonku (do 120 ° C / 5000Pa)

TWPL1504A
Odvod kondenzátu
vrátane sifónu pre
horizontálnu inštaláciu



**POPIS**

Koncentrický, tlakotesný systém odvodu spalín s plastovou vnútornou rúrou a nerezovým vonkajším plášťom pre kotly v prevádzke nezávislej na vzduchu v miestnosti

MATERIÁL

Vnútorný: PP (z polypropylénu)
Vonkajší: 1.4509 (441)

POVRCHOVÁ ÚPRAVA

vysokolesklá
Na dopyt: matná, prášková farba

HRÚBKA STENY

Vnútorný: 2,0mm
Vonkajší: 0,5mm

VNÚTORNÝ PRIEMER

60 / 100 mm, 80 / 125 mm, 100/150 mm
a 110 / 160 mm

SPOJE

Zasúvací spoj hrdlo/lem so špeciálnym tesnením vo vnútri spalinovej rúry, bez lemu vo vonkajšom plášti

SPÁJACIA OBJÍMKA/TESNIACI KRÚŽOK

Tesniaci krúžok pre vnútornú rúru je súčasťou štandardnej dodávky
Pri montáži spojovacieho vedenia v kotolni musí byť použitý TWP45
(Tesnenie na vonkajšom plášti so spájacou objímkou)!

**VLASTNOSTI SYSTÉMU****VLASTNOSTI**

- Napojenie kotlových systémov v prevádzke nezávislej na vzduchu v miestnosti na koncentrické alebo jednovrstvové systémy odvodu spalín
- Je možná kombinovateľnosť so systémom TWIN-P, EW-PPS, EW-PP FLEX

OBLASTI POUŽITIA

- Nezávislý na vzduchu v miestnosti
- Kondenzačné kotly na olej a plyn
- Kogeneračné jednotky
- Tepelné čerpadlá poháňané plynom

TWP**CE-ČÍSLO CERTIFIKÁTU**

0036 CPR 9174 043

CE-KLASIFIKÁCIA DIN EN 14471

TWP < DN 200

T120 - H1 - W2 - O00 - LE - E - U0

TWP ≥ DN 200

T120 - P1 - W2 - O00 - LE - E - U0



SPODNÁ KONZOLA / MEDZIVZPERA

Stenová podpera a priečný nosník typ I 350 mm

Stenová podpera a priečný nosník typ II 500 mm

Stenová podpera a priečný nosník typ III 750 mm

Stenová podpera a priečný nosník typ IV 1030 mm



DW391

63,18 €



DW392

71,91 €



DW393

89,38 €



DW407

148,22 €

ZÁKLADOVÁ DOSKA

Základová doska pre medzivzperu

Základová doska pre medzivzperu s prisávaním vzduchu

Predĺženie 1000 mm

Predĺženie 500 mm

PREDĽŽENIA

Predĺženie 250 mm

Prvok pre prívod vzduchu

Teleskopický kompenzátor pre viacnásobné dopojenie



TWP07



TWP857



TWP13



TWP14



TWP15



TWP181



TWP1102

Ø 60 / 100	30,35 €	61,69 €	32,72 €	18,86 €	15,20 €	26,28 €	106,68 €
Ø 80 / 125	35,74 €	65,48 €	35,40 €	22,84 €	18,71 €	28,14 €	145,71 €
Ø 100 / 150	40,97 €	77,92 €	53,34 €	34,23 €	24,65 €	36,87 €	156,07 €
Ø 110 / 160	44,38 €	87,99 €	53,11 €	34,42 €	24,95 €	36,78 €	169,15 €

STENOVÝ DRŽIAK LIGHT TWIN

Stenový odstupový držiak pevný WA = 50 mm

Nástenné konzoly l = 130 mm

Nástenné konzoly l = 200 mm

Nástenné konzoly l = 250 mm

Predĺženie pre nástenné rozpe-ry (l = 400 mm, WA = 50 - 360 mm)



ZUWA704



ZUWA891-130



ZUWA891-200



ZUWA891-250



ZUWA706

Ø 100	20,25 €				
Ø 125	21,02 €				
Ø 150	22,61 €	17,50 €	23,66 €	25,22 €	30,22 €
Ø 160	23,11 €				



STENOVÝ DRŽIAK

Stenový odstupový držiak pevný, 50 mm

Stenový odstupový držiak nastaviteľný 50 - 150 mm

Stenový odstupový držiak nastaviteľný 150 - 250 mm

Stenový odstupový držiak nastaviteľný 250 - 360 mm

Stenový odstupový držiak pevný (hlava / stenový prvok), od 360 mm

Predĺženie jokel 30 x 30 mm pre TWIN 20, L = 500 mm

Predĺženie jokel 30 x 30 mm pre TWIN 20, L = 1000 mm



TW21

TW22

TW23

TW24

TW20

DW85

DW86

Ø 100	32,80 €	56,57 €	77,18 €	90,29 €	60,59 €		
Ø 125	32,80 €	56,59 €	77,20 €	90,29 €	60,59 €		
Ø 150	37,38 €	71,08 €	81,65 €	94,69 €	60,70 €	33,97 €	48,71 €
Ø 160	39,35 €	71,08 €	85,94 €	94,87 €	60,90 €		

KOLENO

Koleno 15°

Koleno 30°

Koleno 45°

Koleno 87°

Koleno 87° s revíznym otvorom

ČISTIACI PRVOK

Čistiaci prvok

Čistiaci prvok s prídomom vzduchu



TWP16

TWP17

TWP18

TWP64

TWP67

TWP10

TWP10B

Ø 060/100	18,99 €	23,85 €	23,68 €	46,50 €	64,70 €	48,16 €	61,73 €
Ø 080/125	27,57 €	25,36 €	25,37 €	33,11 €	47,87 €	61,90 €	65,92 €
Ø 100/150	34,59 €	40,46 €	31,84 €	41,59 €	87,19 €	61,93 €	96,19 €
Ø 110/160	38,93 €	40,74 €	34,58 €	46,61 €	86,75 €	61,91 €	96,03 €

T-KUS

T-kus 87° s revíznym otvorom a integrovaným pripojením kotla

T-kus 87° s revíznym otvorom a redukovaným pripojením kotla



*1 TWP308

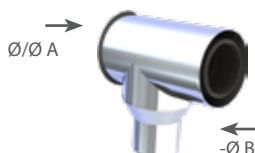

*2 TWP308

UPOZORNENIE

*1 Pri výbere správneho pripojenia uveďte typ kotla!

*2 Kód pre vašu objednávku sa vytvára nasledovne: systém + Ø vnútri / Ø vonkajší + - vonkajší Ø kotla (Napríklad: TWP308100/150-100).

Ø 060/100	77,88 €	A Ø 080/125	134,96 €	Ø 100/150	137,86 €	Ø 110/160	155,66 €
Ø 080/125	79,84 €	B Ø 060/100		Ø 080/125		Ø 080/125	
Ø 100/150	108,48 €	A Ø 100/150	142,60 €	Ø 110/160	141,80 €	Ø 110/160	161,49 €
Ø 110/160	121,83 €	B Ø 060/100		Ø 060/100		Ø 100/150	



PRIECHODKA

Rozšírenie koncentrické

Redukcia koncentrická



TWPE

TWPR

A Ø 060/100	47,67 €	Ø 080/125	47,27 €	Ø 100/150	53,21 €	A Ø 080/125	44,86 €	Ø 100/150	54,55 €	Ø 110/160	61,88 €
B Ø 080/125		Ø 100/150		Ø 110/160		B Ø 060/100		Ø 080/125		Ø 080/125	
A Ø 070/100	52,47 €	Ø 080/125	59,40 €			A Ø 100/150	52,02 €	Ø 110/160	59,36 €	Ø 110/160	55,31 €
B Ø 080/125		Ø 110/160				B Ø 060/100		Ø 060/100		Ø 100/150	

UKONČENIE KOMÍNA

Ukončenie komína

Ukončenie zvislé nelakované

Ukončenie zvislé čierne

Ukončenie zvislé tehlové

Ukončenie zvislé biele

Strešná prechodka vrátane skrutiek, tesniaceho materiálu a svorky z nehrdzavejúcej ocele



TWP32



*1 **TWP1941**



*1 **TWP1944**



*1 **TWP1943**



*1 **TWP1942**



TWP360

Ø 060/100	20,20 €	61,07 €	78,15 €	78,15 €	84,86 €	Ø 100	185,71 €
Ø 080/125	20,97 €	64,07 €	81,97 €	81,97 €	89,05 €	Ø 125	185,71 €
Ø 100/150	21,12 €	84,81 €	108,65 €	108,65 €	118,03 €	Ø 150	185,71 €
Ø 110/160	23,08 €	85,92 €	109,93 €	109,93 €	119,57 €	Ø 160	185,71 €

UKONČENIE KOMÍNA

Strešná prechodka 0°-48° tehlová Wakaflex, nezávislá na farbe krytiny

Strešná prechodka 0°-48° čierna Wakaflex, nezávislá na farbe krytiny

Strešná prechodka 25°-45° tehlová

Strešná prechodka 25°-45° čierna

Strešná prechodka 5-15° s oloveným okrajom a protidažďovou manžetou

Strešná prechodka 16-25° s oloveným okrajom a protidažďovou manžetou

Strešná prechodka 26-35° s oloveným okrajom a protidažďovou manžetou



TWPL353

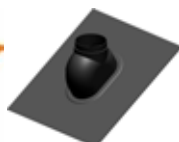

TWPL354



TWPL355



TWPL356

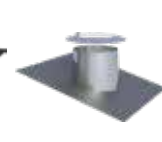

TW53

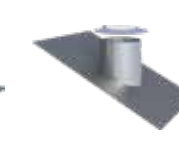

TW59

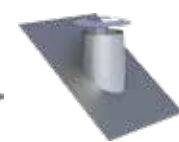

TW38

Ø 100	120,47 €	114,02 €			107,64 €	107,65 €	122,82 €
Ø 125	124,28 €	124,28 €			107,65 €	107,66 €	122,87 €
Ø 150			156,59 €	151,68 €	136,15 €	136,21 €	136,20 €
Ø 160	163,24 €	173,41 €			136,20 €	136,22 €	136,23 €



STREŠNÉ PRIECHODKY

Strešná prechodka 36-45° s oloveným okrajom a protidažďovou manžetou

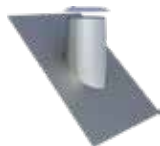

TW54

Strešná prechodka kónická s protidažďovou manžetou



TW52

Stropný uzáver jednodielný 0°



ZUDA070

Stropný uzáver dvojdielný 0°



ZUDA074

Stropný uzáver dvojdielný 31°-45°



ZUDA98V

Stropný uzáver dvojdielný 0°-30°



ZUDA99V

Základová platňa pre zvýšenie komína bez manžety 400 x 400



TWP847

	122,80 €	107,69 €	14,48 €	15,68 €	14,41 €	15,90 €	Ø 060/100	34,61 €
Ø 100	122,82 €	107,67 €	14,68 €	17,40 €	14,78 €	17,68 €	Ø 080/125	35,05 €
Ø 125	136,52 €	136,18 €	15,71 €	18,81 €	16,43 €	18,66 €	Ø 100/150	36,08 €
Ø 150	136,55 €	136,27 €	16,29 €	22,59 €	16,27 €	19,56 €	Ø 110/160	36,24 €

STREŠNÉ PRIECHODKY

Tesniaca manžeta 7° - 35° s omietkovým nosičom pre výfukové potrubia do T200 a lepiacou manžetou

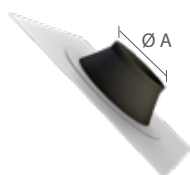

ZUTE2197

Tesniaca manžeta 7° - 35° bez omietkovej základne pre dymové rúry do T200 a lepiaca manžeta

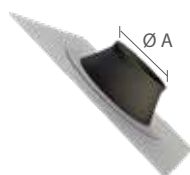

ZUTE2196

PRIPOJOVACIE VEDENIE

Merací prvok



TWP51

Prípojka kotla bez nátrubku na meranie



*2 TWP182

Odtok kondenzátu vrátane sifónu pre vodorovnú inštaláciu



TWP1504A

A Ø 100-110	80,44 €	71,10 €	Ø 060/100	35,95 €	20,22 €	53,51 €
A Ø 125-135	94,73 €	84,20 €	Ø 080/125	25,58 €	21,10 €	55,83 €
A Ø 150-165	115,34 €		Ø 100/150	36,61 €	32,32 €	62,71 €
A Ø 150-165	115,34 €		Ø 110/160	38,08 €	32,69 €	87,82 €

DOPLNKY

Tesniaci krúžok pre vnútornú rúru



PP26

Golier / nástenná rozeta



KL72

Objímka na vonkajšie použitie na stabilizáciu (voliteľné)



TWP45

Objímka vrátane tesnenia ipre použitie v interiéri (kotolne)



TW1490

Mazadlo 75 ml, „bezchloridový“



750GLEI2815-2

Koleno 90° pre sifón 130-PP46 (vyžaduje sa pre vertikálnu inštaláciu odtoku kondenzátu TWP-L1504A)



130-PP1510

Ø 060	3,20 €	Ø 100	14,77 €	3,21 €	14,03 €	
Ø 080	3,20 €	Ø 125	16,08 €	3,39 €	15,61 €	
Ø 100	5,76 €	Ø 150	17,39 €	5,54 €	15,93 €	16,38 €
Ø 110	5,76 €	Ø 160	17,39 €	5,69 €	16,11 €	10,88 €

TWP (plast/nerez, vonkajšie použitie)



ZÁKLADNÉ KOMPONENTY

Stenová podpera a priečný nosník **typ II** 500 mm



DW392

Stenová podpera a priečný nosník **typ III** 500 mm 750 mm



DW393

Stenová podpera a priečný nosník **typ IV** 1030 mm

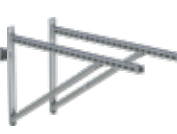

DW407

Základová doska pre medzivzperu



TWP07

Základová doska pre medzivzperu s prisávaním vzduchu



TWP857

Diel s revíznym otvorom



TWP10

Predĺženie 1 000 mm, skrátané



TWP13

	DW392	DW393	DW407	TWP07	TWP857	TWP10	TWP13
Ø 125/190	71,91 €	89,38 €	148,22 €	74,71 €	93,39 €	107,52 €	104,35 €
Ø 160/230				78,13 €	103,69 €	119,00 €	115,09 €
Ø 200/265				97,36 €	152,27 €	144,37 €	163,63 €
Ø 250/315				148,74 €	155,18 €	160,37 €	255,51 €

ZÁKLADNÉ KOMPONENTY

Predĺženie 500 mm, skrátané



TWP14

Predĺženie 250 mm, skrátané



TWP15

Prívod vzduchu



TWP181

Ukončenie



TWP32

Koleno 15°



TWP16

Koleno 30°



TWP17

Koleno 45°



TWP18

	TWP14	TWP15	TWP181	TWP32	TWP16	TWP17	TWP18
Ø 125/190	56,55 €	56,51 €	61,32 €	28,25 €	52,92 €	60,31 €	57,33 €
Ø 160/230	63,81 €	59,04 €	61,82 €	37,24 €	62,53 €	91,09 €	57,69 €
Ø 200/265	122,19 €	68,85 €	101,89 €	40,64 €	80,74 €	99,69 €	107,62 €
Ø 250/315	150,10 €	90,25 €	154,36 €	46,43 €	107,90 €	131,54 €	142,01 €

KOLENO

Koleno 87°



TWP64

STENOVÝ DRŽIAK

Stenový odstupový držiak pevný 50 mm



TW21

Stenový odstupový držiak nastaviteľný 50 - 150 mm



TW22

Stenový odstupový držiak nastaviteľný 50 - 250 mm



TW23

Stenový odstupový držiak nastaviteľný 250 - 360 mm



TW24

Stenový odstupový držiak pevný (hlava / stenový prvok), od 250 mm



TW20

Predĺženie jokel 30 x 30 mm pre TW20 l = 500 mm



DW85

	TWP64	TW21	TW22	TW23	TW24	TW20	DW85
Ø 125/190	49,95 €	Ø 190 40,66 €	73,34 €	85,14 €	95,25 €	64,97 €	33,97 €
Ø 160/230	87,56 €	Ø 230 41,19 €	73,82 €	81,56 €	95,33 €	71,51 €	
Ø 200/265	135,59 €	Ø 265 43,33 €	74,04 €	83,69 €	96,61 €	73,38 €	
Ø 250/315	168,75 €	Ø 315 43,69 €	74,57 €	89,18 €	108,64 €	77,56 €	



STENOVÝ DRŽIAK					UKONČENIE KOMÍNA	
Predĺženie jokel 30 x 30 mm pre TW20 l = 1000 mm	Stenový odstupový držiak pevný, 50 mm	Stenový odstupový držiak nastaviteľný 50 - 150 mm	Stenový odstupový držiak nastaviteľný 150 - 250 mm	Stenový odstupový držiak nastaviteľný 250 - 360 mm	Strešná prechodka 6°-32° s protidažďovou manžetou	Strešná prechodka 33°-45° s protidažďovou manžetou

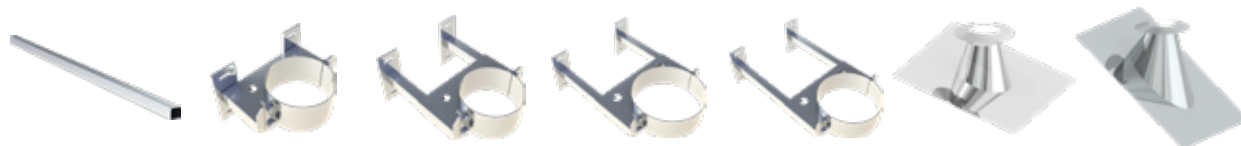

DW86

ZUAC45

ZUAC46

ZUAC47

ZUAC48

TW571

TW572

Ø 190		85,67 €	90,25 €	100,58 €	104,45 €	229,11 €	229,11 €
Ø 230	48,71 €	88,90 €	97,85 €	101,01 €	109,71 €	249,21 €	249,21 €
Ø 265		100,52 €	104,18 €	110,63 €	133,60 €	301,18 €	301,18 €
Ø 315		109,16 €	114,32 €	117,83 €	136,45 €	343,69 €	343,69 €

UKONČENIE KOMÍNA		DOPLNKY		
------------------	--	---------	--	--

Strešná prechodka 0°-5° s protidažďovou manžetou

Tesniaca manžeta 7° - 35° bez omietkovej základne pre dymové rúry do T200 a lepiaca manžeta

Diel na prívod vzduchu nezávisle na vzduchu v miestnosti, nie je koncentrický

Odtok kondenzátu vrátane sifónu pre vodorovnú inštaláciu

Golier / nástenná rozeta



TW52

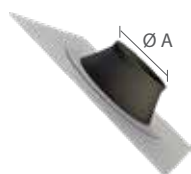

ZUTE2197



TWP849



TWP1504A



KL72

Ø 190	143,93 €	Ø A 180-195	114,27 €	Ø 125/190	111,01 €	83,57 €	Ø 190	13,25 €
Ø 230	216,36 €			Ø 160/230	132,37 €	103,17 €	Ø 230	15,68 €
Ø 265	221,62 €	Ø A 230-245	142,80 €	Ø 200/265	188,47 €	154,67 €	Ø 265	15,68 €
Ø 315	236,12 €			Ø 250/315	249,13 €		Ø 315	18,51 €

TWP (plast/nerez, vonkajšie použitie)



Viacnásobné zapojenie je zapojenie viacerých spotrebičov na jeden spoločný komínový systém. Zariadenia sa môžu prevádzkovať nezávisle na sebe. Stáva sa to čoraz častejšie v viacpodlažných bytových domoch alebo v rodinných domoch s viacerými spotrebičmi na rôznych podlažiach.

Aby sa splnili všetky požiadavky a schválenia, pred inštaláciou sa musí dodržať niekoľko bodov a musí sa vypočítať príslušný prierez komínového systému. Napríklad zariadenia si nesmú navzájom prekážať alebo tlačiť výfukové plyny spodného systému do najbližšieho vyššieho podlažia. Povolené je zmiešané rozdelenie, tj. rôzne palivá pre jednotlivé ohniská, pokiaľ sú splnené požiadavky podľa noriem DIN. Ohniská, ktoré je možné používať, sú označené poznámkou, ktorá umožňuje viacnásobné osadenie. V zásade by sa každé viacnásobné osadenie malo kontrolovať a objasňovať kominárom.

S koncentrickými systémami odvodu spalín **TWIN-PL** a **TWIN-P**, ako aj so systémami určenými na sanáciu **EW-PPS** a **EW-PP-FLEX** existujúcich komínových systémov je možné zrealizovať viacnásobné napojenie pre všetky predstaviteľné východiskové situácie.

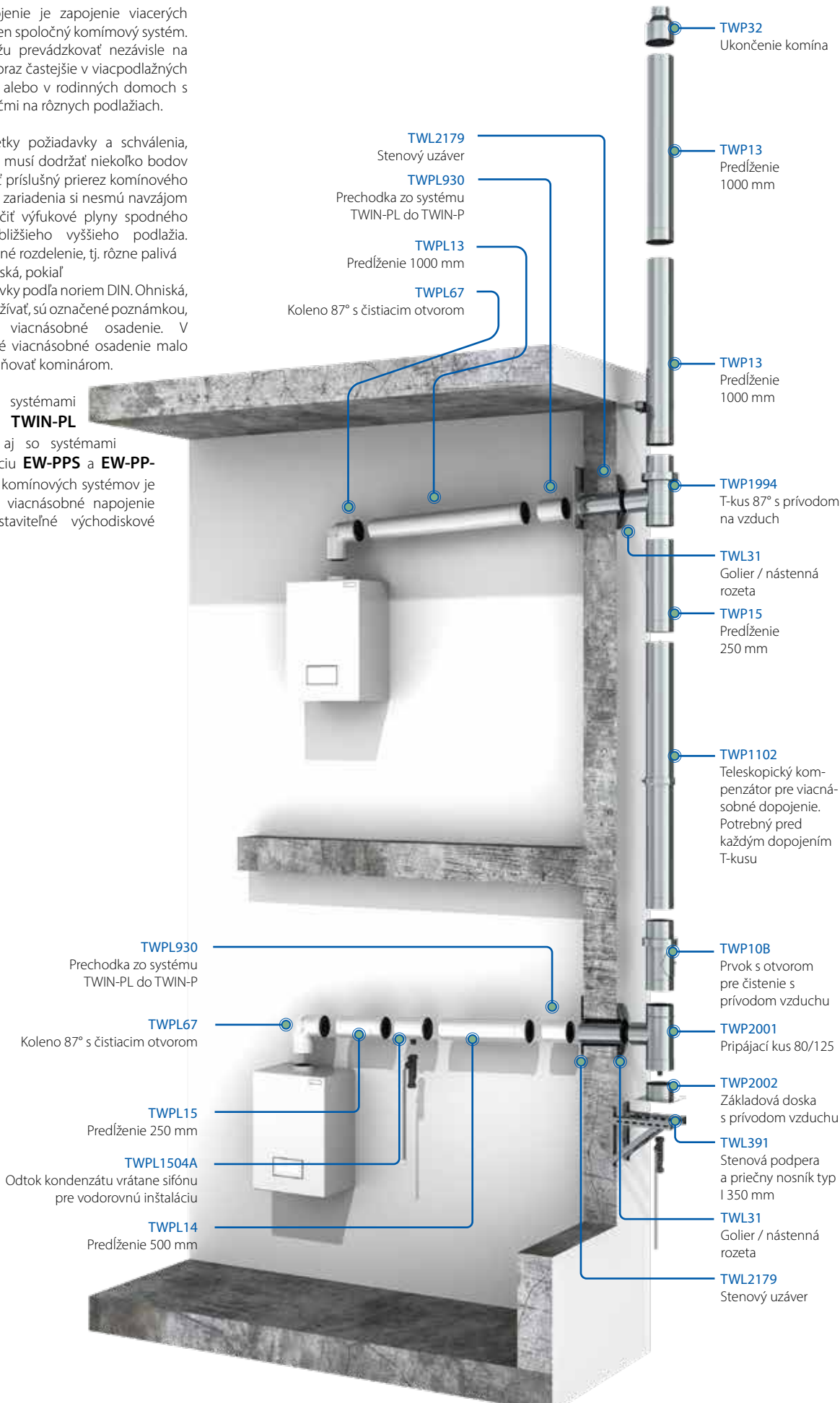



ZÁKLADOVÁ DOSKA	VIACNÁSOBNÉ NAPOJENIE			KASKÁDA	
-----------------	-----------------------	--	--	---------	--

Základová doska s prívodom vzduchu

Pripájací kus 80/125

T-kus 87° s prívodom na vzduch, ukončenie 80/125 pre TWIN-P

Teleskopický kompenzátor pre viacnásobné dopojenie. Potrebný pred každým dopojením T-kusu

T-kus 87° s redukciami pre TWPL110/160

Koncový kryt pre kaskádové napojenie s rukoväťou



TWP2002Ø/Ø



TWP2001Ø/Ø*1



TWP1994Ø/Ø



TWP1102Ø/Ø



TWP2194Ø/Ø



TWP2368Ø/Ø

Ø 125/190	46,44 €	Ø 080/125	135,84 €	114,19 €	145,71 €	Ø 125/190	164,98 €	91,03 €
Ø 160/230	47,65 €	Ø 100/150	157,23 €	133,88 €	156,07 €	Ø 160/230	178,67 €	99,84 €
Ø 200/265	48,56 €	Ø 110/160	167,61 €	134,58 €	169,15 €	Ø 200/265	207,05 €	106,51 €
Ø 250/315	56,51 €	Ø 125/190	208,17 €	187,48 €	173,93 €			
		Ø 160/230	228,97 €	200,32 €	204,37 €			

*1 Upínací pásik je súčasťou Ø125 / 190

TWIN (nerez/nerez)

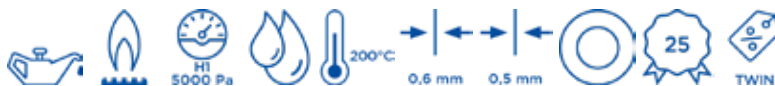

POPIS

Koncentrický, tlakotesný systém odvodu spalín z nerezového materiálu pre kotly v prevádzke nezávislej na vzduchu v miestnosti

MATERIÁL

Vnútorň: 1.4404 (316L) / 1.4571 (316Ti)

Vonkajší: 1.4301 (304)

Ďalšie na dopyt

POVRCHOVÁ ÚPRAVA

Vysoký lesk

HRÚBK STENY

Vnútorň: 0,6mm

Vonkajší: 0,5mm

VNÚTORNÝ PRIEMER

80 / 140 mm a 100 / 160 mm

Ďalšie na dopyt

SPOJE

Zasúvací spoj hrdlo/lem so špeciálnym tesnením vo vnútri spalinovej rúry

SPÁJACIA OBJÍMKA/TESNIACI KRÚŽOK

Súčasť štandardnej dodávky predĺžení



VLASTNOSTI SYSTÉMU

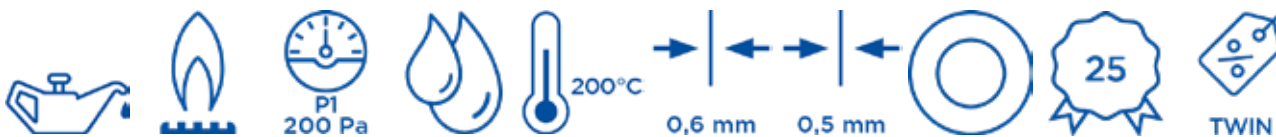

VLASTNOSTI

- Je možné použitie kónicky tesniacich vnútorných rúr EW-KL
- Odolný voči vlhkosti

OBLASTI POUŽITIA

- Riadené ohniská pre plyn a vykurovací olej EL v prevádzke nezávislej na vzduchu v miestnosti
- Teraz aj pre dekoratívne plynové krby, priemer na dopyt

TWIN

CE-ČÍSLO CERTIFIKÁTU

0036 CPR 9174 018

CE-KLASIFIKÁCIA PODĽA DIN EN 1856-1

T200 - P1 - W - V2 - L50050 - O00

T200 - N1 - W - V2 - L50050 - O00

T450 - N1 - W - V2 - L50050 - O50

T600 - N1 - W - V2 - L50050 - O100

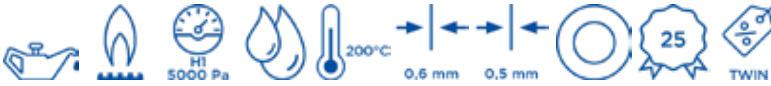

SPODNÁ KONZOLA / MEDZIVZPERA

Stavebná dĺžka (napr. 350 mm typ I) -15 mm - (Ø vonkajší) = max. odstup od steny

Stenová podpera
a priečný nosník
typ I 350 mm

Stenová podpera
a priečný nosník
typ II 500 mm

Stenová podpera
a priečný nosník
typ III 750 mm

Stenová podpera
a priečný nosník
typ IV 1030 mm



DW391

63,18 €



DW392

71,91 €



DW393

89,38 €



DW407

148,22 €

ZÁKLADOVÁ DOSKA / PODSTAVEC KOMÍNA

Základová doska
s odtokom
kondenzátu
smerom dole

Základová doska
s integrovaným
prívodom vzduchu
(Pripojenie dole
Twin/ hore DWAL)

Základová doska
pre medzivzperu

Teleskopická
vzpera
60 - 520 mm
pre TWIN 57



TW05



TW65



TW07



TW03

Ø 60 / 100	49,84 €	60,41 €	60,35 €	43,54 €
Ø 80 / 125	54,04 €	65,88 €	65,80 €	45,22 €
Ø 100 / 150	63,13 €	85,65 €	85,46 €	57,46 €

PREDĽŽENIA

Koleno 87°
s podperou

Predĺženie
s revíznym
otvorom

Predĺženie
1000 mm

Predĺženie
500 mm

Predĺženie
250 mm

Prvok pre prívod
vzduchu



TW57



TW10



TW13



TW14



TW15



TW181

Ø 60 / 100	69,50 €	48,93 €	43,91 €	33,44 €	22,57 €	61,18 €
Ø 80 / 125	73,70 €	70,58 €	57,91 €	46,66 €	32,46 €	86,91 €
Ø 100 / 150	89,48 €	77,70 €	74,83 €	53,65 €	45,19 €	102,63 €

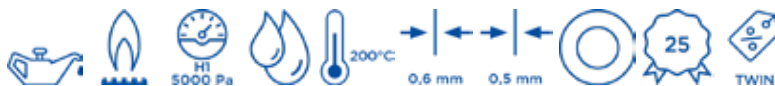

STENOVÝ DRŽIAK Z PROGRAMU SYSTÉMOV DW

Stenový odstupový držiak pevný, 50 mm Stenový odstupový držiak nastaviteľný 50 - 150 mm Stenový odstupový držiak nastaviteľný 150 - 250 mm Stenový odstupový držiak nastaviteľný 250 - 360 mm Stenový odstupový držiak pevný (hlava / stenový prvok), od 360 mm Predĺženie jokel 30 x 30 mm pre TWIN 20, L = 500 mm Predĺženie jokel 30 x 30 mm pre TWIN 20, L = 1000 mm



	TW21	TW22	TW23	TW24	TW20	DW85	DW86
Ø 60 / 100	32,80 €	56,57 €	77,18 €	90,29 €	60,59 €		
Ø 80 / 125	32,80 €	56,59 €	77,20 €	90,29 €	60,59 €	33,97 €	48,71 €
Ø 100 / 150	37,38 €	71,08 €	81,65 €	94,69 €	60,70 €		

T - NAPOJENIE

KOLENO

T-Kus 87° T-Kus 87° s revíznym otvorom T-Kus 87° s revíznym otvorom a integrovaným nátrubkom pre napojenie kotla Koleno 15° pevný Koleno 30° pevné Koleno 45° pevné Koleno 87° pevné



	TW1284	TW11	TW308	TW16	TW17	TW18	TW64
Ø 60 / 100	67,04 €	74,65 €	74,65 €	35,50 €	35,50 €	35,50 €	63,85 €
Ø 80 / 125	73,56 €	86,87 €	86,89 €	52,66 €	52,69 €	52,68 €	81,65 €
Ø 100 / 150	86,66 €	102,66 €	102,68 €	60,56 €	60,60 €	60,56 €	88,19 €

KOLENO

UKONČENIE KOMÍNA

Koleno 90° pevné Koleno pevné s čistiacim otvorom 87° Koleno pevné s čistiacim otvorom 90° Uzáver vedenia Strešná prechodka nerezová 0° s nerezovým okrajom a golierom Strešná prechodka nerezová 5-15° s oloveným okrajom a golierom Strešná prechodka nerezová 16-25° s oloveným okrajom a golierom



	TW60	TW67	TW19	TW32	TW52	TW53	TW59
Ø 60 / 100	63,89 €	97,32 €	97,32 €	36,39 €	107,69 €	107,64 €	107,65 €
Ø 80 / 125	81,54 €	101,60 €	101,55 €	54,03 €	107,67 €	107,65 €	107,66 €
Ø 100 / 150	88,22 €	118,42 €	118,44 €	68,34 €	136,18 €	136,15 €	136,21 €

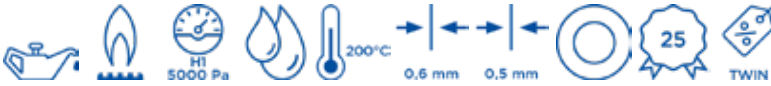

UKONČENIE KOMÍNA			PRÍSLUŠENSTVO	
------------------	--	--	---------------	--

Strešná prechodka nerezová 26-35° s oloveným okrajom a golierom

Strešná prechodka nerezová 36-45° s oloveným okrajom a golierom

Prípojka kotla bez meracieho nátrubku

Posuvný prvok 320 - 480 mm

Závitová tyč M8



TW38



TW54



TW182



TW50



VL314

Ø 60 / 100	122,82 €	122,80 €	25,89 €	71,98 €	15,74 € za bm
Ø 80 / 125	122,87 €	122,82 €	38,15 €	85,55 €	
Ø 100 / 150	136,20 €	136,52 €	40,83 €	102,64 €	

PRÍSLUŠENSTVO					
---------------	--	--	--	--	--

Merací prvok 200 mm

Predĺženie so zachytávačom odtoku kondenzu

Stropný záves pre závitovú tyč M8

Tesniaci krúžok pre vnútornú, alebo vonkajšiu rúru (náhradný diel)

Tesnenie vnútorné EPDM do 120 °C

Stenový golier



TW51



TW184



TW61



ALBI26



ALBI367



DWKL72

Ø 60 / 100	35,70 €	66,95 €	25,91 €	Ø 100	2,84 €	3,00 €	Ø 100	14,77 €
Ø 80 / 125	39,35 €	94,67 €	25,91 €	Ø 125	4,17 €		Ø 125	16,08 €
Ø 100 / 150	43,72 €	103,04 €	34,83 €	Ø 150	4,75 €	5,75 €	Ø 160	17,39 €



Zapojenie vykurovacieho kotla, Foto: Brunner GmbH



JEDNOPLÁŠŤOVÉ TLAKOTESNÉ SPALINOVÉ SYSTÉMY Z PLASTU

POPIS	142
TECHNICKÁ TABUĽKA	142
EW - PPS Jednovrstvový, tlakotesný spalinový systém z plastu. Popis systému a cenník komponentov	143
EW - PP - FLEX Jednovrstvový ohybný, tlakotesný spalinový systém z plastu. Popis systému a cenník komponentov	147

EW-PP

POPIS JEDNOPLAŠŤOVÝCH TLAKOTESNÝCH SYSTÉMOV

Od Jeremias dostanete vysokohodnotné, jednovrstvé spalínové systémy z ocele alebo Polypropylénu pre sanáciu existujúcich domových komínov alebo ako napojovacie vedenie od kotla ku komínu. Ponúkame Vám pre každé zamýšľané použitie zodpovedajúce systémové riešenie, na vyžiadanie je možné dodanie ďalších priemerov, materiálových prevedení a vyhotovení.

VŠETKY NAŠE TLAKOTESNÉ SYSTÉMY SA VYZNAČUJÚ:

- CE-certifikáciou alebo príslušným stavebným atestom
- Jednoduchou montážou vďaka presným komponentom a zásuvným spojeniam
- Žiadne zváranie na stavbe nie je potrebné
- Nerez: WIG zváranie v ochrannej plynovej atmosfére a pasivované pozdĺžne švy pre najvyššiu možnú ochranu proti korózii
- Polypropylén (PP): šev zváraný natupo horúcou príložkou podľa DVS 2207 T11
- Tesné voči kondenzátu a úniku spalín
- Pri pretlakových systémoch použitím vysokohodnotných materiálov pre dlhú životnosť

TECHNICKÁ TABUĽKA

	Olej	Plyn	Pevné palivá	Teplota použitia	Materiál	Hrúbka steny	WIG	Tlak*	Certifikácia	Klasifikácia
EW - PPS < DN 200	✓	✓	✗	≤ 120 °C	Polypropylén	2,0 mm	✗	H1 5000 Pa	0036 CPR 9174 043	T120 - H1 - W2 - O20 - LI - E - U
EW - PPS ≥ DN 200	✓	✓	✗	≤ 120 °C	Polypropylén	2,0 mm	✗	P1 200 Pa	0036 CPR 9174 043	T120 - P1 - W2 - O20 - LI - E - U
EW - PP - FLEX DN 60- 100	✓	✓	✗	≤ 120 °C	Polypropylén	1,0 mm - Ø 080 1,2 mm - Ø 100	✗	H1 5000 Pa	0036 CPR 9174 043	T120 - H1 - W2 - O00 - LI - E - U0
EW - PP - FLEX < DN 100-160	✓	✓	✗	≤ 120 °C	Polypropylén	1,0 mm - Ø 080 1,2 mm - Ø 100	✗	P1 200 Pa	0036 CPR 9174 043	T120 - P1 - W2 - O00 - LI - E - U0

* N1 podtlak, P1 pretlak, H1 pretlak



POPIS

Jednovrstvový, tlakotesný spalínový systém z plastu

MATERIÁL

PP = Polypropylén

HRÚBKA STENY

2,0 mm

VONKAJŠÍ PRIEMER

60 - 80 mm

Ostatné na vyžiadanie

SPOJENIE

Zásuvné spojenie drážka / hrdlo s vnútorným EPDM tesnením



VLASTNOSTI SYSTÉMU



VLASTNOSTI

- Typovo prispôsobené prípojky kotla umožňujú pripojenie všetkých bežných typov kotlov
- Medzera medzi vnútornou rúrou a šachtou môže slúžiť pre prívod vzduchu
- Odolný voči vlhkosti
- Použiteľný do 5000 Pa (do Ø 200 mm)

POUŽITIE

- Kondenzačné kotle
- Kogeneračné jednotky
- Plynom poháňané tepelné čerpadlá

EW - PPS

CE-CERTIFIKÁCIA

0036 CPR 9174 043

CE-KLASIFIKÁCIA PODĽA DIN EN 14471

EW-PPS < DN200

T120 - H1 - W2 - O20 - LI - E - U

EW-PPS ≥ DN200

T120 - P1 - W2 - O20 - LI - E - U

EW - PPS



ZÁKLADNÉ DIELY (MONTÁŽ DO ŠACHTY)			PREDĹŽENIA			
Koleno pevné 87° s podperou a úložnou lištou	Vstup do šachty s podperou a úložnou lištou, skrutkovací	Objímka dištančná, 1 kus	Prvok kontrolný	Predĺženie 2015 mm	Predĺženie 1015 mm	
						
130-PP06	130-PP1234	PPFLEX41	130-PP30	130-PP339	130-PP02	
Ø 60	18,14 €	31,98 €	5,91 €	10,92 €	12,13 €	6,44 €
Ø 80	27,00 €	31,98 €	5,91 €	13,82 €	17,29 €	8,79 €

Priemery Ø 100, Ø 110, Ø 125, Ø 160 na dopyt!

PREDĹŽENIA		KOLENÁ				
Predĺženie 560 mm	Predĺženie 315 mm	Koleno pevné 87° s čistiacim otvorom	Koleno pevné 87°	Koleno pevné 30°	Koleno pevné 45°	
						
130-PP03	130-PP04	130-PP23	130-PP22	130-PP18	130-PP19	
Ø 60	3,92 €	2,95 €	11,56 €	5,52 €	7,34 €	6,01 €
Ø 80	4,71 €	3,27 €	14,30 €	6,79 €	7,55 €	6,22 €

Priemery Ø 100, Ø 110, Ø 125, Ø 160 na dopyt!

UKONČENIA KOMÍNA		PRÍSLUŠENSTVO				
Kryt hlavice - set, plast	Kryt hlavy vrátane náhubku z nehrdzavejúcej ocele a goliera proti poveternostným vplyvom	Spojovací prvok pre TWIN-PL vč. 130-PP04	Tesnenie (EPDM)	Prvok merací 250 mm	Odvod kondenzátu pre horizontálne zabudovanie, vrátane sífónu	
						
130-PP837	PP342	130-PP1760	130-PP26	130-PP112	130-PP111	
Ø 60	37,22 €	209,88 €	34,48 €	3,20 €	L=310 mm 21,79 €	34,44 €
Ø 80	38,03 €	245,92 €	36,90 €	3,20 €	L=185 mm 21,79 €	34,44 €

Priemery Ø 100, Ø 110, Ø 125, Ø 160 na dopyt!



PRÍSLUŠENSTVO

Sifón Koleno 90° pre odvod kondenzátu Mazadlo 60 g, „bez chloridov“ Spätná bezpečnostná klapka PPS Ø 80 mm s integrovaným sifónom



130-PP46

9,83 €



130-PP1510

10,88 €



750GLEI2815-2

16,38 €



130-PP1205

58,38 €

Spätná bezpečnostná klapka RSS-DN80 pre jednovrstvové (DN80) a koncentrické (DN80/125) spalínové vedenia. Dajte pozor pri kaskádach a viacnásobnom napojení na certifikáciu podľa DVGW G 635 (Posúdenie a testovanie výrobcov spotrebičov). Použitie v spalínových systémoch kogeneračných jednotiek len po povolení od Jeremias GmbH.

PRÍSLUŠENSTVO

Doska uzatváracia s prísávanímRAL 9016 Stenová rozeta



130-PP21

Ø 60	28,82 €
Ø 80	38,82 €

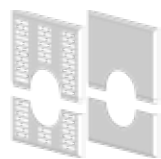

130-PP2179

na dopyt
na dopyt

Priemery Ø 100, Ø 110, Ø 125, Ø 160 na dopyt!

PRÍSLUŠENSTVO

Tesniaca manžeta 7°-35° s filcom pre spalínovody T200 Tesniaca manžeta 7°-35° bez filcu pre spalínovody T200

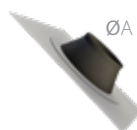

ZUTE2197

ØA 100-110	80,44 €
ØA 125-135	94,73 €
ØA 150-165	115,34 €
ØA 200-220	152,97 €
ØA 250-270	186,00 €

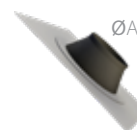

ZUTE2196

71,10 €
84,20 €

EW - PPS



PRIECHODKA KONCENTRICKÁ

Rozšírenie / redukcia



130-PPEØØ

		Hrdlo				
		Ø 60	Ø 80	Ø 100	Ø 110	Ø 125
Zúženie	Ø 60		14,30 €			
	Ø 63		18,69 €			
	Ø 70		18,69 €			
	Ø 75		18,40 €			
	Ø 80	20,48 €		20,96 €	31,92 €	89,28 €

Priemery Ø 100, Ø 110, Ø 125, Ø 160 na dopyt!

PRIECHODKA EXCENTRICKÁ

Rozšírenie / redukcia



130-PPEØØEX

		Hrdlo			
		Ø 60	Ø 80	Ø 100	Ø 110
Zúženie	Ø 60		16,10 €		
	Ø 63				
	Ø 70				
	Ø 75		44,29 €		
	Ø 80			28,26 €	42,05 €

Priemery Ø 100, Ø 110, Ø 125, Ø 160 na dopyt!

UPOZORNENIE PRE PRIECHODKY

- Kód produktu sa skladá z nasledovných častí: Kód produktu + Ø zúženia + Ø hrdla
(ak je Ø zúženia väčší ako Ø hrdla, jedná sa o redukciu PPR; ak je Ø zúženia menší ako Ø hrdla, jedná sa o rozšírenie PPE)

EW - PP - FLEX



POPIS

Jednovrstvový, tlakotesný spalínový systém z plastu

MATERIÁL

PP = Polypropylén

HRÚBKA STENY

1,0 mm pri Ø 80mm
1,2 mm pri Ø 100mm
voliteľne: 2,0 mm pevný

VONKAJŠÍ PRIEMER

60 - 80 mm, ostatné na vyžiadanie

SPOJENIE

Zásuvné spojenie drážka / hrdlo s vnútorným EPDM tesnením



VLASTNOSTI SYSTÉMU



VLASTNOSTI

- Typovo prispôsobené prípojky kotla umožňujú pripojenie všetkých bežných typov kotlov
- Medzera medzi vnútornou rúrou a šachtou môže slúžiť pre prívod vzduchu
- Odolný voči vlhkosti
- Použiteľný do 5000 Pa (do Ø 110 mm)

POUŽITIE

- Kondenzačné kotle
- Kogeneračné jednotky
- Plynom poháňané tepelné čerpadlá

EW - PP - FLEX

CE-CERTIFIKÁCIA

0036 CPR 9174 043

CE-KLASIFIKÁCIA PODĽA DIN EN 14471

EW-PP-FLEX DN 60-110

T120 - H1 - W2 - O00 - LI - E - U0

EW-PP-FLEX > DN 110-160

T120 - P1 - W2 - O00 - LI - E - U0

EW - PP - FLEX



ZÁKLADNÉ DIELY (MONTÁŽ DO ŠACHTY)

Koleno pevné 87° s podperou a úložnou lištou

Objímka dištančná,
1 kus



130-PP06



PPFLEX41

Ø 60	18,14 €	5,91 €
Ø 80	27,00 €	5,91 €

Priemery Ø 100, Ø 110, Ø 125, Ø 160 na dopyt!

PREDĽŽENIA

Montážny set 1 (upevňovacia objímka a puzdro)

Flexi rúra / 10 m

Flexi rúra / 15 m

Flexi rúra / 50 m



K flexi rúram je potrebné doobjednať a použiť montážny set PPFLEX804!



PPFLEX804



PPFLEX02/10



PPFLEX02/15



PPFLEX02/50

Ø 60	32,62 €	192,98 €	269,44 €	
Ø 80	40,36 €	240,50 €	392,22 €	1 378,00 €

Priemery Ø 100, Ø 110, Ø 125, Ø 160 na dopyt!

PRÍSLUŠENSTVO

Montážna pomoc-
ka pre FLEX hadice

Prvok revízny

Spojka Flex
pre Flexi rúru

Uzáver vedenia
plast



130-PP789



PPFLEX30



PPFLEX07



130-PP837

Ø 60	44,86 €	26,94 €	37,22 €
Ø 80	35,14 €	66,14 €	38,03 €

Priemery Ø 100, Ø 110, Ø 125, Ø 160 na dopyt!



EW - PP - FLEX

ZÁKLADNÁ SADA PRE KASKÁDOVÉ NAPOJENIE ZÁVISLÁ OD VZDUCHU V MIESTNOSTI

Základná sada sa skladá z:

- (1) koncový kus s odtokom kondenzátu
- (2) kondenzačná hadica 2 m
- (3) sífón

- (4) predĺženie 315 mm
- (5) kontrolný prvok
- (6) stenový panel

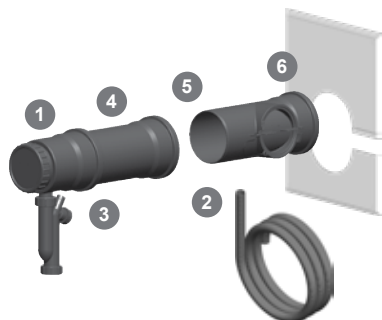

Rozšírenie pozostáva z:

- (1) vetva 42 °
- (2) predĺženie 1015 mm
- (3) koleno 87 ° s revíznym otvorom

- (4) predĺženie 315 mm



130-PPKASØ/B-SET

Ø 080	141,12 €
Ø 100	156,96 €
Ø 110	172,80 €
Ø 125	218,18 €
Ø 160	267,84 €
Ø 200	336,96 €
Ø 250	522,02 €

130-PPKASØØE-SET

A Ø 080	118,82 €	Ø 160	237,60 €	Ø 250	330,50 €
B Ø 080		Ø 100		Ø 100	
A Ø 100	134,66 €	Ø 160	311,04 €	Ø 250	517,70 €
B Ø 080		Ø 110		Ø 160	
A Ø 110	167,04 €	Ø 200	285,12 €	Ø 250	563,78 €
B Ø 080		Ø 100		Ø 200	
A Ø 125	167,04 €	Ø 200	360,00 €		
B Ø 080		Ø 110			
A Ø 125	180,74 €	Ø 200	307,46 €		
B Ø 100		160			

Šachtové komponenty je potrebné objednať zvlášť. Použiteľné sú systémy EW-PPS alebo EW-PP-FLEX.

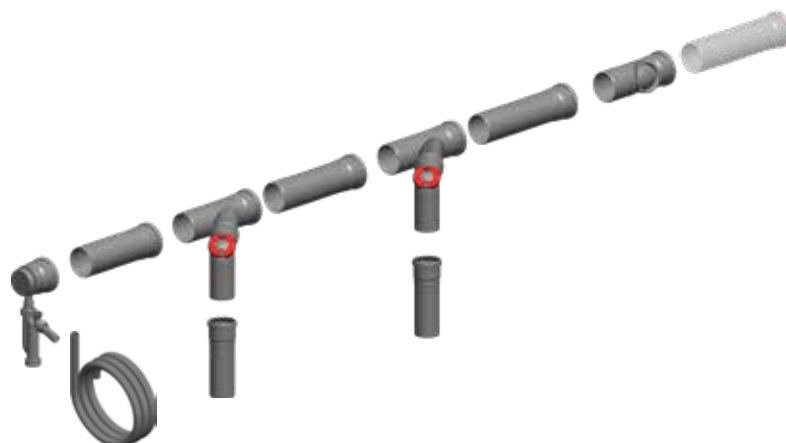
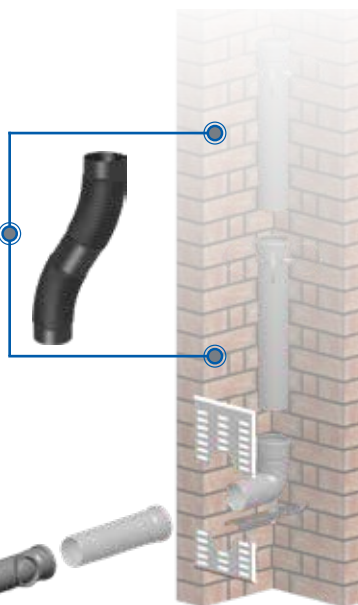

EW - PP - FLEX



 Spojovacie vedenie musí byť vytvorené z komponentov TWIN-PL.

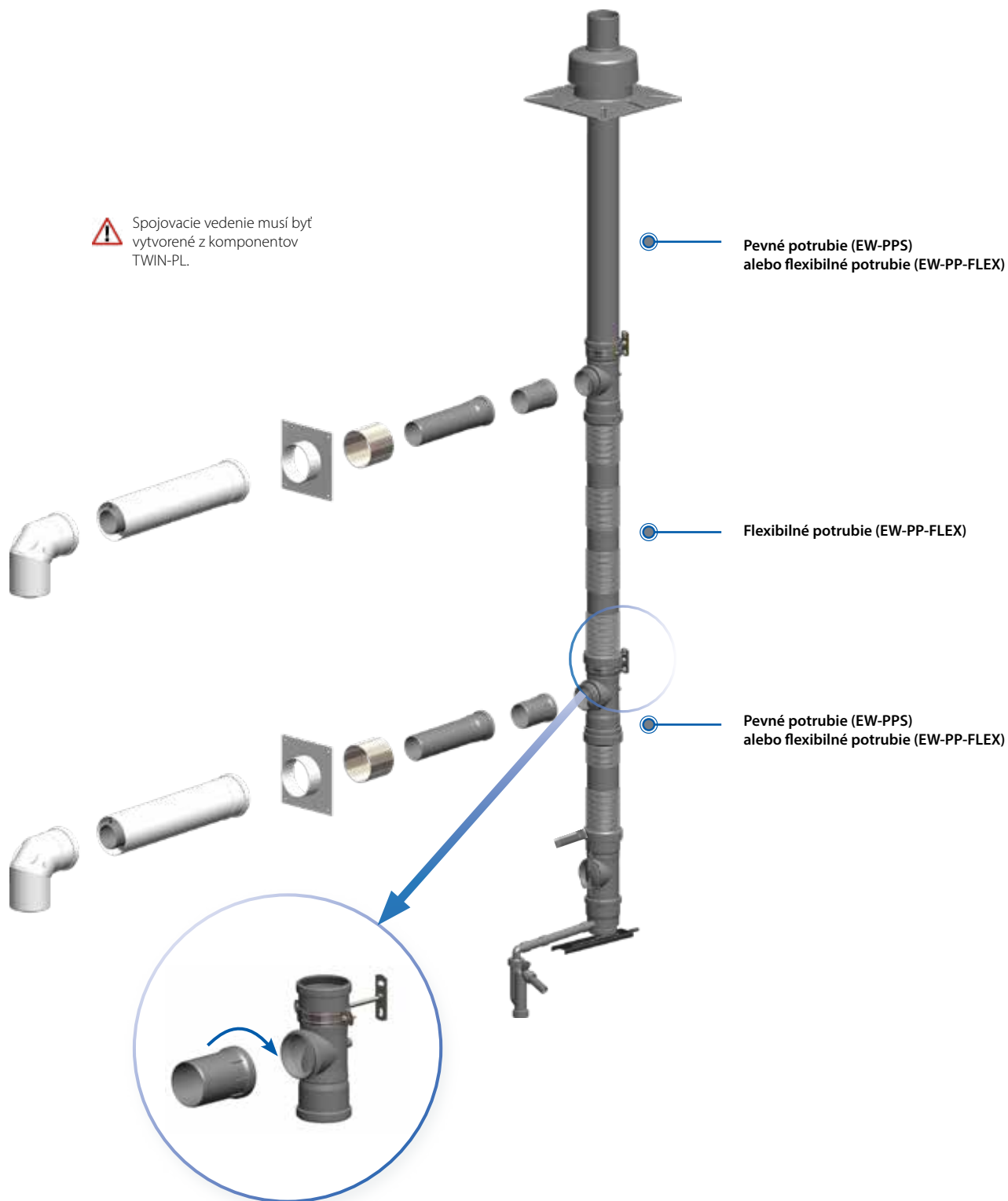



EW - PP - FLEX

ZÁKLADNÁ SADA PRE KASKÁDOVÉ NAPOJENIE NEZÁVISLÁ OD VZDUCHU V MIESTNOSTI

Set pre viacnásobné napojenie
Ø 60 / 100

- (1) pripojenie ohniska
- (2) pripojovacie hrdlo
- (3) rúra 225 mm
- (4) T-kus
- (5) objímka
- (6) upevňovacia svorka
- (7) žiaruvzdorné lepidlo

Set pre viacnásobné napojenie
Ø 80 / 125

- (1) pripojenie ohniska
- (2) pripojovacie hrdlo
- (3) rúra 225 mm
- (4) T-kus
- (5) objímka
- (6) upevňovacia svorka
- (7) žiaruvzdorné lepidlo

Základná sada pre viacnásobné
napojenie pozostávajúca z:

- (1) sífón a kondenzačná hadica 1,5 m
- (2) kondenzačná hadica s
predĺžením 100 mm und 200 mm
- (3) kontrolný prvok
- (4) upevňovacia svorka
- (5) objímka
- (6) ukončovací set

pre ohybnú rúru je potrebné:
PPFLEX804

Odvod kondenzátu cez šachtu

- (1) odvod kondenzátu
- (2) upevňovacia svorka
- (3) objímka
- (4) 0,5 m hadica 3/4"

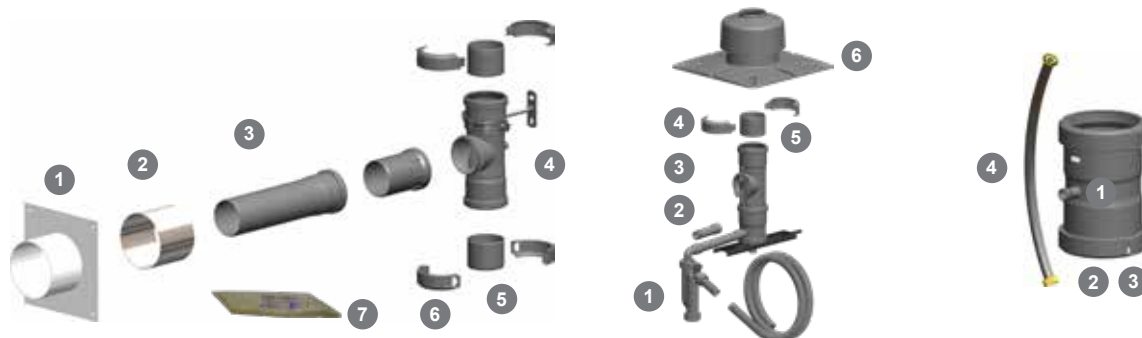

130-PPAMF060

130-PPAMF080

130-PPBMF

130-PPKAF

Ø 080	211,49 €	230,50 €	222,88 €	192,51 €
Ø 100	234,08 €	234,08 €	263,20 €	199,36 €
Ø 110	276,10 €	273,54 €	306,46 €	217,83 €
Ø 125	287,84 €	287,84 €	325,92 €	234,08 €
Ø 160	400,96 €	545,44 €	400,96 €	252,00 €



Zapojenie krbovej piecky pomocou dymovodov FERRO LUX; Ilustračné foto



FERRO

POPIS	154
TECHNICKÁ TABUĽKA	154
FERRO-LUX Popis systému a cenník komponentov	155
PELLET - LINE Popis systému a cenník komponentov	160

PRE PIECKY

POPIS JEDNOPLÁŠŤOVÝCH SYSTÉMOV DYMOVODOV PRE PIECKY

Jeremias dymovody pre piecky sú k dispozícii v rôznych prevedeniach. Popri štandardnom vyhotovení FERRO-LUX ponúkame tiež izolovanú variantu ISOLINE, ktorá znižuje odstup od horľavých predmetov na minimum, ako aj korózii a vlhku odolné dymovody pre peletové ohniská.

JEREMIAS SYSTÉMY DYMOVODOV PRE PIECKY SA VYZNAČUJÚ NAJMÄ:

- CE-certifikáciou
- Jednoduchou montážou vďaka presným komponentom a zásuvným spojeniam
- Žiadne zváranie na stavbe nie je potrebné
- WIG zváranie v ochrannej plynovej atmosfére a pasivované pozdĺžne švy pre najvyššiu možnú Ochranu proti korózii
- Kondenzátu- a plynotesné
- Dymovod pre pelety: použité vysokokvalitné tesnenie pre dlhú životnosť

HRÚBKA STENY:

- 0,4 mm
- 0,6 mm
- 2,0 mm

TECHNICKÁ TABUĽKA

	Olej	Plyn	Pevné palivá	Teplota použitia	Materiál	Hrúbka steny	WIG	Tlak*	Certifikácia	Klasifikácia
FERRO-LUX	✘	✘	✔	≤ 600 °C	oceľový plech DC01 (St12)	2,0 mm	✔	N1	0036 CPR 9174 017	T600 - N1 - D - Vm - L01200 - G400 ¹ ¹ s ochranou proti sáľaniu
PELLET - LINE	✘	✘	✔	≤ 200 °C	1.4404	0,4 mm	✔	P1 200 Pa	0036 CPR 9174 072	T200 - N1 - D - V2 - L50040 - G400M (bez náteru) T200 - N1 - D - V2 - L50040 - GxxNM (s náterom) T200 - P1 - W - V2 - L50040 - O50M (bez náteru)

* **N1** podtlak, **P1** pretlak, **H1** pretlak

✘ - Vzdialenosti od horľavých stavebných materiálov sú závislé od Ø, viď. vyhlásenie o parametroch



POPIS

Dymovod z oceleového plechu so zúženým zásuvným spojením pre oblasť použitia v obytnej zóne, pre krby voľne stojace v miestnosti v suchej prevádzke.

MATERIÁL

Oceleový plech DC01 (St12)

POVRCH

Senotherm tepelne odolné lakovanie

Farby:

čierna 702.284

liatinová sivá 702.288

Na želanie:

čierna metalická 702.310

liatinová sivá svetlá 800.820

hnedá metalická 705.018

HRÚBKA STENY

2,0 mm

VNÚTORNÝ PRIEMER

120 - 200 mm, ďalšie na vyžiadanie

SPOJENIE

Zásuvné spojenie drážka / hrdlo



VLASTNOSTI SYSTÉMU



POUŽITIE

- Regulované ohniská na pevné palivá (prírodné drevo, koks, rašelina, uhlie)
- Krbové piecky

FERRO - LUX

CE-ČÍSLO CERTIFIKÁTU

0036 CPR 9174 017

CE-KLASIFIKÁCIA PODĽA DIN EN 1856 - 2

T600 - N1 - D - Vm - L01200 - G400¹

¹ s ochranou proti sáľaniu



KOLENÁ				PREDĹŽENIA		
--------	--	--	--	------------	--	--

Koleno 90° (rozмеры 450/700 mm) s dvierkami, škrtiacou klapkou, golierom a zderou	Koleno 90° (rozмеры 450/700 mm) s dvierkami a škrtiacou klapkou	Koleno 90° ťahané (rozмеры 500/700 mm) s dvierkami, škrtiacou klapkou, golierom a zderou	Ostré koleno 90° s dvierkami a škrtiacou klapkou
---	---	--	--



FERRO1416



FERRO1415



FERRO1417



FERRO1469



FERRO1401



FERRO1402



FERRO1403

	Ø 120	57,02 €	49,70 €		50,69 €	39,40 €	29,46 €	21,65 €
	Ø 130	65,71 €	54,07 €		52,91 €	41,95 €	35,31 €	22,26 €
	Ø 150	72,11 €	57,18 €	123,17 €	60,49 €	45,61 €	38,36 €	24,20 €
	Ø 160	74,24 €	58,19 €		63,18 €	47,61 €	40,07 €	25,32 €
	Ø 180	75,68 €	69,83 €		64,99 €	52,00 €	43,47 €	27,78 €
	Ø 200	79,90 €	70,80 €		70,07 €	56,07 €	46,51 €	29,72 €

PREDĹŽENIA						
------------	--	--	--	--	--	--

Predĺženie 330 mm	Predĺženie 250 mm	Predĺženie 150 mm	Predĺženie 1000 mm so škrtiacou klapkou a dvierkami (so zúžením)	Predĺženie 1000 mm so škrtiacou klapkou a dvierkami (bez zúženía)	Predĺženie 1000 mm so škrtiacou klapkou, kondenzačným prstencom, guľovým úchytom a dvierkami (bez zúženía)	Predĺženie 500 mm so škrtiacou klapkou a dvierkami (so zúžením)
-------------------	-------------------	-------------------	--	---	--	---



FERRO1404



FERRO1405



FERRO1406



FERRO1450



FERRO1450-1



FERRO12158-1



FERRO1451

	Ø 120	17,36 €	12,77 €	9,84 €	45,40 €	43,43 €	42,02 €	30,54 €
	Ø 130	18,08 €	13,26 €	10,07 €	48,16 €	46,07 €	45,91 €	32,02 €
	Ø 150	20,19 €	14,86 €	10,60 €	50,03 €	50,82 €	53,04 €	36,55 €
	Ø 160	21,23 €	15,40 €	10,98 €	54,52 €	54,52 €	53,39 €	36,37 €
	Ø 180	22,91 €	17,93 €	11,86 €	59,93 €	59,93 €	58,19 €	39,73 €
	Ø 200	24,66 €	19,94 €	12,52 €	69,05 €	66,04 €	62,77 €	43,89 €

PREDĹŽENIA					
------------	--	--	--	--	--

Predĺženie 500 mm so škrtiacou klapkou a dvierkami (bez zúženía)	Predĺženie 300 mm so škrtiacou klapkou	Predĺženie 300 mm so škrtiacou klapkou a dvierkami	Predĺženie 300 mm so škrtiacou klapkou a 1000 mm ťahlom	Predĺženie 150 mm s kondenzačným krúžkom (so zúžením)	Predĺženie 150 mm s kondenzačným krúžkom (bez zúženía)
--	--	--	---	---	--



FERRO1451-1



FERRO1418



FERRO1464



FERRO1951



FERRO1465



FERRO1465-1

	Ø 120	29,55 €	20,13 €	19,99 €		18,96 €	17,96 €
	Ø 130	30,89 €	21,80 €	20,70 €		19,21 €	18,20 €
	Ø 150	34,96 €	23,46 €	22,29 €	28,56 €	18,83 €	18,83 €
	Ø 160		24,27 €	23,16 €	29,28 €	20,18 €	19,12 €
	Ø 180	39,73 €	25,88 €	24,84 €	32,02 €	20,73 €	19,64 €
	Ø 200	40,06 €	26,64 €	25,54 €	44,00 €	22,21 €	21,04 €



KOLENÁ

Koleno pevné 15° s dvierkami Koleno pevné 30° s dvierkami Koleno pevné 45° s dvierkami Koleno pevné 90° s dvierkami Koleno otočné 0-90° s dvierkami Koleno pevné 15° bez dvierok Koleno pevné 30° bez dvierok



	FERRO1460	FERRO1461	FERRO1409	FERRO1407	FERRO1431	FERRO1412	FERRO1411
Ø 120	27,10 €	24,66 €	24,33 €	29,15 €	27,37 €	20,66 €	21,19 €
Ø 130	28,89 €	28,84 €	26,14 €	29,96 €	28,20 €	22,08 €	21,76 €
Ø 150	30,69 €	30,69 €	30,75 €	34,34 €	30,82 €	23,09 €	23,85 €
Ø 160	31,68 €	31,61 €	30,80 €	36,41 €	32,02 €	25,65 €	26,14 €
Ø 180	33,90 €	33,90 €	33,11 €	40,02 €	32,48 €	28,89 €	28,38 €
Ø 200	36,21 €	36,23 €	35,62 €	49,73 €	35,17 €	29,88 €	30,67 €

KOLENÁ

Koleno pevné 45° bez dvierok Koleno pevné 60° bez dvierok Koleno pevné 90° bez dvierok Koleno ťahané 45° s dvierkami Koleno ťahané 90° s dvierkami Koleno otočné 0° - 90° 3-dielne, s dvierkami Koleno otočné 0° - 90° 3-dielne, so škrtiacou klapkou a dvierkami



	FERRO1410	FERRO1408	FERRO1454	FERRO1445	FERRO1446	FERRO11758	FERRO11769
Ø 120	18,47 €	21,30 €	24,06 €			42,23 €	54,87 €
Ø 130	19,09 €	22,35 €	27,24 €			44,10 €	56,83 €
Ø 150	20,36 €	24,55 €	31,12 €	103,25 €	88,89 €	46,80 €	55,12 €
Ø 160	23,10 €	26,00 €	34,55 €			49,77 €	59,26 €
Ø 180	26,50 €	31,88 €	38,43 €			51,84 €	60,82 €
Ø 200	29,79 €	35,44 €	41,23 €			52,16 €	61,13 €

KOLENÁ T-KUS

Koleno otočné 0° - 90° 3-dielne, bez dvierok Koleno otočné 0° - 90° 4-dielne, s 2 dvierkami Koleno otočné 0° - 90° 4-dielne, bez dvierok T-kus



	FERRO11771	FERRO11759	FERRO11770	FERRO1396
Ø 120	41,42 €	52,65 €	54,85 €	30,52 €
Ø 130	42,29 €	59,09 €	55,51 €	34,65 €
Ø 150	43,88 €	59,45 €	55,89 €	39,93 €
Ø 160	49,36 €	61,81 €	61,37 €	41,71 €
Ø 180	51,62 €	66,29 €	62,28 €	42,12 €
Ø 200	52,02 €	65,48 €	65,21 €	48,69 €

UPOZORNENIE

Pri požiadavke na inú farebnosť produktov použite namiesto kódov FERRO01.../FERRO-E1.../FERRO-R1... (čierne) nasledovné rady kódov: FERRO02.../FERRO-E2.../FERRO-R2... Čierna metalíza FERRO04.../FERRO-E4.../FERRO-R4... Liatinová sivá svetlá FERRO03.../FERRO-E3.../FERRO-R3... Liatinová sivá FERRO05.../FERRO-E5.../FERRO-R5... Hnedá metalíza



PRÍSLUŠENSTVO

Stenová zder nerez,
dvojité 100 mm

Stenová zder nerez,
dvojité 200 mm

Stenová priechodka
s centrovacou
sponou

Stenová priechodka
s centrovacou
sponou a golierom

Stenový golier
55 mm

Stenový golier
veľký 85 mm



FERRO1413



FERRO1414



FERRO1920



FERRO1921



FERRO1422



FERRO1423

Ø 120	10,78 €	17,23 €	21,72 €	22,46 €	6,16 €	7,49 €
Ø 130	10,98 €	18,42 €	22,33 €	25,88 €	6,21 €	7,61 €
Ø 150	12,47 €	18,63 €	25,92 €	26,73 €	6,35 €	7,72 €
Ø 160	13,29 €	19,16 €	26,54 €	28,24 €	6,35 €	7,81 €
Ø 180	13,79 €	19,18 €	30,89 €	32,80 €	6,43 €	7,97 €
Ø 200	17,50 €	21,10 €	32,55 €	34,72 €	6,59 €	8,14 €

PRÍSLUŠENSTVO

Zásuvná spojka
(prepojka)

Škrtiaca klapka



FERRO1443



FERRO1453

Ø 120	7,26 €	8,30 €
Ø 130	10,30 €	7,97 €
Ø 150	10,56 €	8,14 €
Ø 160	10,74 €	8,66 €
Ø 180	11,29 €	10,21 €
Ø 200	11,79 €	10,30 €

PRÍSLUŠENSTVO

Ferro Senotherm
sprej čierny

Ferro Senotherm
sprej liatinová sivá



FERRO702338



FERRO703571

25,15 €

27,01 €



PRIECHODKY

Rozšírenie

Redukcia

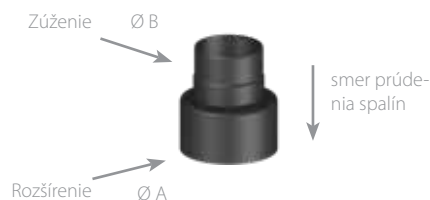
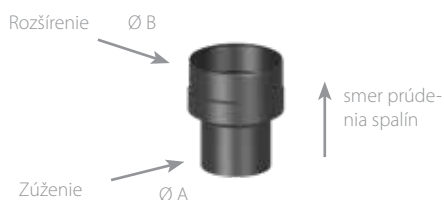

FERRO-E1

FERRO-R1

A Ø 120	18,40 €	A Ø 130	18,00 €	A Ø 160	20,37 €	A Ø 120	15,00 €	A Ø 160	20,19 €	A Ø 200	27,39 €
B Ø 130		B Ø 160		B Ø 180		B Ø 110		B Ø 150		B Ø 150	
A Ø 120	18,52 €	A Ø 130	22,11 €	A Ø 160	24,34 €	A Ø 130	18,40 €	A Ø 180	22,11 €	A Ø 200	26,77 €
B Ø 150		B Ø 180		B Ø 200		B Ø 120		B Ø 130		B Ø 160	
A Ø 120	18,70 €	A Ø 130	24,09 €	A Ø 180	21,12 €	A Ø 150	19,37 €	A Ø 180	21,05 €	A Ø 200	21,12 €
B Ø 160		B Ø 200		B Ø 200		B Ø 120		B Ø 150		B Ø 180	
A Ø 120	19,53 €	A Ø 150	19,32 €	A Ø 200	28,16 €	A Ø 150	19,67 €	A Ø 180	21,30 €		
B Ø 180		B Ø 160		B Ø 250		B Ø 130		B Ø 160			
A Ø 120	22,92 €	A Ø 150	20,13 €								
B Ø 200		B Ø 180									
A Ø 130	18,81 €	A Ø 150	22,63 €								
B Ø 150		B Ø 200									

UPOZORNENIE

- Pri požiadavke na inú farebnosť produktov použite namiesto kódov FERRO01.../FERRO-E1.../FERRO-R1... (čierna) nasledovné rady kódov: FERRO02.../FERRO-E2.../FERRO-R2... Čierna metalíza FERRO04.../FERRO-E4.../FERRO-R4... Liatinová sivá svetlá FERRO03.../FERRO-E3.../FERRO-R3... Liatinová sivá FERRO05.../FERRO-E5.../FERRO-R5... Hnedá metalíza

OCHRANA PRED SÁLANÍM

Ochrana pred sálaním
L = 250 mm

Ochrana pred sálaním
L = 500 mm

Ochrana pred sálaním
L = 750 mm

Ochrana pred sálaním
L = 1000 mm

Ochrana pred sálaním,
kolená 90° zvislé

Ochrana pred sálaním,
kolená 90° vodorovné



FERRO1959



FERRO1483



FERRO1960



FERRO1961



FERRO1497



FERRO1498

Ø 120	12,65 €	15,72 €	22,88 €	25,72 €	19,32 €	18,36 €
Ø 130	13,49 €	17,56 €	23,67 €	26,58 €	19,40 €	18,88 €
Ø 150	14,00 €	18,13 €	24,53 €	28,96 €	22,61 €	22,09 €
Ø 160	14,92 €	18,46 €	24,99 €	29,06 €	23,28 €	22,75 €
Ø 180	17,93 €	18,99 €	25,85 €	29,37 €	27,04 €	23,74 €
Ø 200	19,18 €	22,31 €	26,71 €	30,56 €	29,88 €	27,59 €

PELLET - LINE



POPIS

Spojovacie potrubie z nehrdzavejúcej ocele s vnútorným tesnením pre pripojenie peletovej pece v interiéri.

MATERIÁL

Nehrdzavejúca oceľ 1.4404 (316L)

POVRCH

Teplu odolná silikónová farba

Farby:

nelakovaný prirodzený povrch

čierna RAL-SI-TS70030020

sivá RAL-FEYCOSIL242

HRÚBKA STENY

0,4 mm

VNÚTORNÝ PRIEMER

80 - 100 mm

ďalšie na vyžiadanie

SPOJENIE

Zásuvné spojenie s vnútorným špeciálnym tesnením



VLASTNOSTI SYSTÉMU



POUŽITIE

- Odolnosť voči vyhoreniu a vlhkosti
- Tlakotesný do 200 Pa
- Spojovacie vedenie pre ohnisko a pelety

PELLET - LINE

CE-ČÍSLO CERTIFIKÁTU

0036 CPR 9174 072

CE-KLASIFIKÁCIA PODĽA DIN EN 1856 - 2

T200 - N1 - D - V2 - L50040 - G400M (bez náteru)

T200 - N1 - D - V2 - L50040 - GxxNM (s náterom)

T200 - P1 - W - V2 - L50040 - O50M (bez náteru)

xx - Vzdialenosti od horľavých stavebných materiálov sú závislé od Ø, viď. vyhlásenie o parametroch



PREDĽŽENIA					KOLENÁ	
------------	--	--	--	--	--------	--

Predĺženie 1000 mm	Posuvný prvok jednodielny 80-420 mm	Predĺženie 500 mm	Predĺženie 250 mm	Predĺženie 500 mm s revíziou	Koleno pevné 90°	Koleno pevné 90° s revíznym otvorom
--------------------	-------------------------------------	-------------------	-------------------	------------------------------	------------------	-------------------------------------



15-EWPV013



15-EWPV2416



15-EWPV014



15-EWPV015



15-EWPV725



15-EWPV060



15-EWPV019

Ø 080	35,67 €	16,85 €	21,21 €	14,29 €	35,13 €	25,50 €	45,28 €
Ø 100	41,11 €	22,96 €	23,99 €	15,68 €	39,86 €	29,13 €	51,64 €

KOLENÁ					T-KUSY	
--------	--	--	--	--	--------	--

Koleno pevné 15°	Koleno pevné 30°	Koleno pevné 45°	Ostré koleno 90°	Koleno pevné 90° s hrdlom (pripojenie kotla)	T-kus 90° s odnímateľnou kondenzačnou miskou, vývod s hrdlom (pripojenie kotla)	T-kus 90° s odnímateľnou kondenzačnou miskou vývod so zúžením (pripojenie kotla)
------------------	------------------	------------------	------------------	--	---	--



15-EWPV016



15-EWPV017



15-EWPV018



15-EWPV1288



15-EWPV673



15-EWPV557



15-EWPV557B

Ø 080	26,74 €	24,47 €	26,74 €	24,84 €	27,14 €	35,13 €	35,13 €
Ø 100	29,78 €	27,50 €	29,78 €	28,10 €	33,92 €	38,44 €	38,44 €

T-KUSY		SPOJOVACIE VEDENIA			
--------	--	--------------------	--	--	--

T-kus 90° s revíznymi dvierkami, vývod s hrdlom (pripojenie kotla)	T-kus 90° s revíznymi dvierkami, vývod so zúžením (pripojenie kotla) zúžením (Pripojenie kotla)	Pripojenie kotla s hrdlom a meracím otvorom	Pripojenie kotla so zúžením a meracím otvorom	Pripojenie kotla s hrdlom	Pripojenie kotla so zúžením
--	---	---	---	---------------------------	-----------------------------



15-EWPV1419



15-EWPV1419B



15-EWPV674



15-EWPV674B



15-EWPV675



15-EWPV675B

Ø 080	54,91 €	54,91 €	23,39 €	23,39 €	12,57 €	12,57 €
Ø 100	65,93 €	65,93 €	27,07 €	27,07 €	15,71 €	16,00 €



PRÍSLUŠENSTVO

Stenový golier Stenový golier 80 mm (uzavretý) Spona so závitovým púzdom Zder z nereze, tlakotesná



15-ZUWA676



15-ZUWA2159-1



15-ZUWA677



EWPV1154

Ø 080	14,10 €	7,93 €	12,26 €	22,29 €
Ø 100	14,24 €	9,87 €	13,17 €	24,19 €

OCHRANA PRED SÁLANÍM

Ochrana pred sálaním pre 90° koleno zvislé Ochrana pred sálaním pre 90° koleno vodorovné Ochrana pred sálaním l = 250 mm Ochrana pred sálaním l = 500 mm Ochrana pred sálaním l = 1000 mm



15-EWEC497



15-EWEC498



15-EWEC959



15-EWEC483



15-EWEC961

Ø 080	31,60 €	36,33 €	28,65 €	61,79 €	91,91 €
Ø 100	33,11 €	38,18 €	38,82 €	65,02 €	103,62 €

PRIECHODKY

Priechodka EW-PV pre DW-ECO 2.0 Priechodka EW-PV pre DW-FU Spojovací kus s integrovanou stenovou zderou
Poprosíme do objednávky zadať typ spojovacieho kusa.



15-205DWETN37PV



15-DW37PV

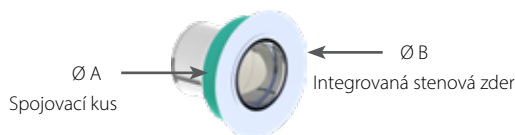

EWPV757

Ø 080	38,92 €	38,92 €	A Ø 100	60,40 €	Ø 130	64,63 €	Ø 160	72,82 €	Ø 200	77,80 €
Ø 100	40,85 €	40,85 €	B Ø 080	62,09 €	Ø 080	66,78 €	Ø 080	75,00 €	Ø 080	79,99 €
			A Ø 115	63,49 €	Ø 130	67,07 €	Ø 160	73,87 €	Ø 200	
			B Ø 080	65,73 €	Ø 100	68,82 €	Ø 080	75,99 €	Ø 200	
			A Ø 120		Ø 150		Ø 180		Ø 200	
			B Ø 100		Ø 080		Ø 100		Ø 100	



PREDĹŽENIA					KOLENÁ	
------------	--	--	--	--	--------	--

Predĺženie 1000 mm	Posuvný prvok jednodiely 80-420 mm	Predĺženie 500 mm	Predĺženie 250 mm	Predĺženie 500 mm s revíziou	Koleno pevné 90°	Koleno pevné 90° s revíznym otvorom
--------------------	------------------------------------	-------------------	-------------------	------------------------------	------------------	-------------------------------------



EWPV013



EWPV2416



EWPV014



EWPV015



EWPV725



EWPV060



EWPV019

Ø 080	37,75 €	15,65 €	22,45 €	15,19 €	36,09 €	26,12 €	39,85 €
Ø 100	43,03 €	18,16 €	28,99 €	16,62 €	40,98 €	34,12 €	45,39 €

KOLENÁ					T-KUSY	
--------	--	--	--	--	--------	--

Koleno pevné 15°	Koleno pevné 30°	Koleno pevné 45°	Ostré koleno 90°	Koleno pevné 90° s hrdlom (pripojenie kotla)	T-kus 90° s odnímateľnou kondenzačnou miskou vývod s hrdlom (pripojenie kotla)	T-kus 90° s odnímateľnou kondenzačnou miskou vývod so zúžením (Pripojenie kotla)
------------------	------------------	------------------	------------------	--	--	--



EWPV016



EWPV017



EWPV018



EWPV1288



EWPV673



EWPV557



EWPV557B

Ø 080	27,43 €	25,19 €	27,43 €	25,54 €	27,87 €	36,09 €	36,09 €
Ø 100	30,52 €	28,22 €	30,52 €	28,86 €	34,81 €	39,44 €	39,44 €

T-KUS		PRIPOJENIE KOTLA			
-------	--	------------------	--	--	--

T-kus 90°s revíznymi dvierkami, Vývod s hrdlom (pripojenie kotla)	T-kus 90°s revíznymi dvierkami, Vývod so zúžením (Pripojenie kotla)	Pripojenie kotla s hrdlom a meracím otvorom	Pripojenie kotla so zúžením a meracím otvorom	Pripojenie kotla s hrdlom	Pripojenie kotla so zúžením
---	---	---	---	---------------------------	-----------------------------



EWPV1419



EWPV1419B



EWPV674



EWPV674B



EWPV675



EWPV675B

Ø 080	56,32 €	56,32 €	24,05 €	24,05 €	13,00 €	14,31 €
Ø 100	67,74 €	67,74 €	27,81 €	27,81 €	16,15 €	18,16 €



PRÍSLUŠENSTVO

Stenový golier Stenový golier 80 mm (uzavretý) Spona so závitovým púzdom Zder z nereze, tlakotesná



ZUWA676



ZUWA2159-1



ZUWA677



EWPV1154

Ø 080	11,83 €	6,79 €	10,51 €	22,29 €
Ø 100	12,00 €	7,84 €	13,43 €	24,19 €

OCHRANA PRED SÁLANÍM

Ochrana pred sálaním pre 90° koleno zvislé Ochrana pred sálaním pre 90° koleno vodorovné Ochrana pred sálaním l = 250 mm Ochrana pred sálaním l = 500 mm Ochrana pred sálaním l = 1000 mm



EWEC497



EWEC498



EWEC959



EWEC483



EWEC961

Ø 080	26,81 €	30,77 €	24,35 €	52,44 €	77,99 €
Ø 100	32,80 €	32,25 €	32,83 €	55,15 €	87,76 €

PRIECHODKY

Priechodka EW-PV pre DW-ECO 2.0 Priechodka EW-PV pre DW-FU Spojovací kus s integrovanou izoláciou steny
Poprosíme do objednávky zadať typ spojovacieho kusa.



205-DWETN37PV



DW37PV

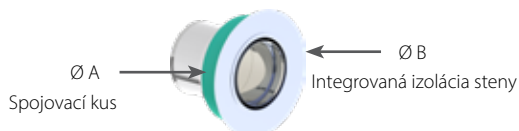

EWPV757

Ø 080	29,33 €	34,77 €	A Ø 100	60,40 €	Ø 130	64,63 €	Ø 160	72,82 €	Ø 200	77,80 €
Ø 100	32,65 €	36,49 €	B Ø 080	62,09 €	Ø 130	66,78 €	Ø 160	75,00 €	Ø 200	79,99 €
			A Ø 115	63,49 €	Ø 100	67,07 €	Ø 180	73,87 €		
			B Ø 080	65,73 €	Ø 080	68,82 €	Ø 180	75,99 €		
			A Ø 120		Ø 150		Ø 100			
			B Ø 100		Ø 100					



DOPLNKY A PRÍSLUŠENSTVO

MOTORICKÉ SPALINOVÉ KLAPKY	166
TECHNICKÁ TABUĽKA	166
Motorické spalinové klapky MAK-N	167
Motorické spalinové klapky MAK-P	168
Motorické spalinové klapky MAK-HT	169
Motorické spalinové klapky MAK-PD	170
Motorické spalinové klapky MAK-HP	170
KLAPKY NA VYROVNaNIE TLAKU	171
IMPLÓZNE KLAPKY na vyrovnánie tlaku	171
EXPLÓZNE KLAPKY na vyrovnánie tlaku	171
TLMIČE HLUKU	173
PRÍPLATKY	173
TECHNICKÉ TABUĽKY	174
Tlmiče hluku pre KOTLY	176
Tlmiče hluku pre TEPLÁRNE	179
Tlmiče hluku pre BIOMASU	180
Doplňky pre inštaláciu na podlahu	181



MOTORICKÉ SPALINOVÉ KLAPKY

Spalinové klapky, ktoré sú známe aj pod názvom Diermayerové klapky, podľa ich vynálezu, sa inštalujú na komínové napojenie medzi kotlom a komínom. V prípade potreby slúžia na uzatvorenie cesty odvodu spalín do komína.

Vďaka možnosti regulácie prietoku spalín cez spalinovú cestu dochádza k zabráneniu ochladzovania generátora tepla (ohniska) a miestnosti, kde je inštalované. Toto výrazne prispieva k úsporám energie.

Komínové klapky sú vhodné v prípade kaskádových systémov. Zabraňujú možnému vniknutiu spalín z iných spotrebičov napojených na komín do inštalovanej miestnosti. Poskytujú aj určité množstvo zvukovej izolácie v prípade viacúčelových komínov.

Ponúkame ručne uzatvárateľné výfukové klapky aj výfukové klapky s elektrickým servomotorom, ktoré sú automaticky ovládané horákom.

TECHNICKÁ TABUĽKA

Motorické spalinové klapky:	MAK-N	MAK-P	MAK-HT	MAK-PD	MAK-HP
					
Teplota:	do 400 °C	do 200 °C	do 600 °C	do 120 °C	do 400 °C
Trieda tlaku:	podtlak /(N1)	pretlak / 200 Pa (P1)	pretlak / 5000 Pa (H1)	pretlak / 200 Pa (P1)	pretlak / 5000 Pa (H1)
Materiál:	1.4404 / 316L	1.4404 / 316L	1.4404 / 316L	1.4404 / 316L	1.4404 / 316L
Povrch:	—	—	—	3D vysokolesklý	3D vysokolesklý
Použitie:	spotrebiče pre podtlakové, kaskádové napojenie, uzavieracie klapky	výfukové systémy pre pretlakovú a podtlakovú prevádzku klapky šetriacej energie	stavebné prevádzky, pece, stavba lodí, motorové skúšobné stanice, teplárne, chemický priemysel, obtokové klapky, ochrana proti spätnému toku	výfukové systémy pre prevádzku pretlakom a podtlakom s kondenzátom ako ochranou proti spätnému toku	vstavebné prevádzky, pece, motorové skúšobné stanice, teplárne, chemický priemysel, obtokové klapky
Hriadel:	priebežný, bez tesnenia	priebežný, 5000 Pa, tesný voči kondenzátu	tepelne oddelený, 5000 Pa, tesný voči kondenzátu	priebežný, odolný voči kondenzátu	priebežný, 5000 Pa, tesný voči kondenzátu
Klapka:	s kruhovou medzerou pre nútenú ventiláciu	s kruhovou medzerou pre nútenú ventiláciu	kovová zarážka vrátane tesnenia	kovová zarážka, klapka s elastomérovým tesnením	kovová zarážka
Klapka odolná voči tlaku:	—	—	prietok do Ø 250 mm, maximálne 200 l / h pri 100 Pa, podľa DVGW - pracovný list G635	prietok max. 200 l/h bei +100 Pa, podľa DVGW - pracovný list G635	prietok max. 200 l/h bei +100 Pa, podľa DVGW - pracovný list G635
Systémové napojenie štandard:	EW-FU	EW-AL-BI	príruba	EW-FU / EW-AL-BI	príruba
Systémové napojenie voliteľné:	zvar / príruba	EW-KL / zvar / príruba (do 600°C / 5000 Pa)	—	EW-KL / zvar / príruba	—
Dvojstenná verzia:	voliteľné	voliteľné	voliteľné	voliteľné	voliteľné
Ručné prednastavenie:	uvoľnenie prevodu a ručná páka	uvoľnenie prevodu a ručná páka	kolieskom	—	uvoľnenie prevodu a ručná páka
Motor:	—	—	—	STA2 (S3) s pohonom	—

MOTORICKÉ SPALINOVÉ KLAPKY MAK-N

MANUÁLNE NASTAVENIE	POHON KLAPKY	RÝCHLOBEŽNÝ ROTOR
---------------------	--------------	-------------------

- upínacia skrutka + trvalo pripevnená na 0° - 90°
- ovládanie: otvorené-zatvorené 90°
- žiadny pomocný spínač
- voliteľné na požiadanie: bezpečnostný koncový spínač F4 (cena na vyžiadanie)

- vypnutie prevodovky a ručná páka
- ovládanie: on-off alebo 3-bodové
- menovité napätie: AC 230V alternatívne s menovitým napätím AC / DC24V k dispozícii
- doba zatvárania / doba chodu motora: 150 s
- stupeň ochrany: IP54
- 1x pomocný spínač
- voliteľne k dispozícii: pomocný spínač F1 (jednoduchý) alebo F2 (dvojitý) (cena na vyžiadanie)
- voliteľné na požiadanie: bezpečnostný koncový spínač F4 (cena na vyžiadanie)

- zaistenie prevodovky a manuálna páka
- ovládanie: otvorené-zatvorené
- menovité napätie: AC / DC 24 V
- doba zatvárania / doba chodu motora: 4 s
- stupeň ochrany: IP54
- žiadny pomocný spínač
- voliteľne k dispozícii: pomocný spínač F1 (jednoduchý) alebo F2 (dvojitý) (cena na vyžiadanie)
- voliteľné na požiadanie: bezpečnostný koncový spínač F4 (cena na vyžiadanie)



MAK-N-H1-00-FU



MAK-N-B1-00-FU



MAK-N-B2-00-FU

MAK-N-D1-00-FU

MAK-N-D2-00-FU

Ø 100	344,10 €	Ø 250	576,95 €	Ø 100	582,61 €	Ø 250	815,43 €	Ø 100	852,87 €	Ø 250	971,59 €
Ø 115	349,92 €	Ø 300	744,88 €	Ø 115	588,40 €	Ø 300	983,35 €	Ø 115	858,68 €	Ø 300	1 139,53 €
Ø 120	356,83 €	Ø 350	858,40 €	Ø 120	595,27 €	Ø 350	1 096,90 €	Ø 120	865,60 €	Ø 350	1 253,07 €
Ø 130	377,74 €	Ø 400	991,59 €	Ø 130	616,21 €	Ø 400	1 230,11 €	Ø 130	886,45 €	Ø 400	1 386,26 €
Ø 150	411,28 €	Ø 450	1 540,61 €	Ø 150	649,75 €	Ø 450	1 779,06 €	Ø 150	920,03 €	Ø 450	1 935,28 €
Ø 160	422,90 €	Ø 500	1 738,68 €	Ø 160	661,37 €	Ø 500	1 977,11 €	Ø 160	931,62 €	Ø 500	2 133,29 €
Ø 180	433,33 €	Ø 550	1 933,28 €	Ø 180	671,78 €	Ø 550	2 171,76 €	Ø 180	942,06 €	Ø 550	2 327,95 €
Ø 200	476,18 €	Ø 600	2 132,50 €	Ø 200	714,64 €	Ø 600	2 370,97 €	Ø 200	984,92 €	Ø 600	2 527,09 €

VONKAJŠOK	POHON VRATNEJ PRUŽINY
-----------	-----------------------

- ručná kľuka a blokovací spínač
- ovládanie: otvorené-zatvorené
- menovité napätie: AC 24-230 V / DC 24-125 V.
- doba zatvárania / doba chodu motora: 75 s
- spätná prevádzková doba pružiny: 20 s
- vhodné na vonkajšie použitie
- s vratnou pružinou
- stupeň ochrany: IP66
- 2x pomocný spínač
- voliteľne k dispozícii: pomocný spínač F3 (dvojitý) (cena na vyžiadanie)
- voliteľné na požiadanie: bezpečnostný koncový spínač F4 (cena na vyžiadanie)

- ručná kľuka a blokovací spínač
- ovládanie: otvorené-zatvorené
- menovité napätie: AC 24-230 V / DC 24-125 V.
- núdzová poloha doby chodu: 20 s / motor: 75 s
- stupeň ochrany: IP54
- 2x pomocný spínač
- voliteľne k dispozícii: pomocný spínač F3 (dvojitý) (cena na vyžiadanie)
- voliteľné na požiadanie: bezpečnostný koncový spínač F4 (cena na vyžiadanie)



MAK-N-E1-00-FU



MAK-N-E2-00-FU

MAK-N-C1-00-FU

MAK-N-C2-00-FU

Ø 100	1 621,30 €	Ø 250	1 721,06 €	Ø 100	964,72 €	Ø 250	1 134,20 €
Ø 115	1 627,06 €	Ø 300	1 888,97 €	Ø 115	970,52 €	Ø 300	1 302,09 €
Ø 120	1 634,00 €	Ø 350	2 002,47 €	Ø 120	977,43 €	Ø 350	1 415,70 €
Ø 130	1 654,81 €	Ø 400	2 135,69 €	Ø 130	998,36 €	Ø 400	1 548,86 €
Ø 150	1 688,43 €	Ø 450	2 684,68 €	Ø 150	1 031,90 €	Ø 450	2 097,90 €
Ø 160	1 700,00 €	Ø 500	2 882,74 €	Ø 160	1 043,44 €	Ø 500	2 295,89 €
Ø 180	1 710,47 €	Ø 550	3 077,36 €	Ø 180	1 053,91 €	Ø 550	2 490,52 €
Ø 200	1 753,29 €	Ø 600	3 276,56 €	Ø 200	1 096,75 €	Ø 600	2 689,71 €

- Kód produktu sa skladá z nasledovných častí: Kód systému + hrúbka steny + kód produktu + Ø (napríklad bez pomocného spínača: MAK-N-C1-00-FUØ) (napríklad s pomocným spínačom: MAK-N-C1-F3-FUØ).
- Potenciometer spätnej väzby je k dispozícii na požiadanie.

MOTORICKÉ SPALINOVÉ KLAPKY MAK-P

MANUÁLNE NASTAVENIE	POHON KLAPKY	RÝCHLOBEŽNÝ ROTOR
---------------------	--------------	-------------------

- upínacia skrutka + trvalo pripevnená na 0° - 90°
- ovládanie: otvorené-zatvorené 90°
- žiadny pomocný spínač
- voliteľné na požiadanie: bezpečnostný koncový spínač F4 (cena na vyžiadanie)

- vypnutie prevodovky a ručná páka
- ovládanie: on-off alebo 3-bodové
- menovité napätie: AC 230V alternatívne s menovitým napätím AC / DC24V k dispozícii
- doba zatvárania / doba chodu motora: 150 s
- stupeň ochrany: IP54
- 1x pomocný spínač
- voliteľne k dispozícii: pomocný spínač F1 (jednoduchý) alebo F2 (dvojitý) (cena na vyžiadanie)
- voliteľné na požiadanie: bezpečnostný koncový spínač F4 (cena na vyžiadanie)

- zaistenie prevodovky a manuálna páka
- ovládanie: otvorené-zatvorené
- menovité napätie: AC / DC 24 V
- doba zatvárania / doba chodu motora: 4 s
- stupeň ochrany: IP54
- žiadny pomocný spínač
- voliteľne k dispozícii: pomocný spínač F1 (jednoduchý) alebo F2 (dvojitý) (cena na vyžiadanie)
- voliteľné na požiadanie: bezpečnostný koncový spínač F4 (cena na vyžiadanie)



MAK-P-H1-00-ALBI



MAK-P-B1-00-ALBI

MAK-P-B2-00-ALBI



MAK-N-D1-00-FU

MAK-N-D2-00-FU

Ø 100	566,21 €	Ø 250	798,77 €	Ø 100	796,76 €	Ø 250	1 185,98 €	Ø 100	852,87 €	Ø 250	971,59 €
Ø 115	574,07 €	Ø 300	1 076,18 €	Ø 115	804,63 €	Ø 300	1 306,13 €	Ø 115	858,68 €	Ø 300	1 139,53 €
Ø 120	583,62 €	Ø 350	1 196,28 €	Ø 120	814,22 €	Ø 350	1 426,20 €	Ø 120	865,60 €	Ø 350	1 253,07 €
Ø 130	612,12 €	Ø 400	1 369,54 €	Ø 130	842,76 €	Ø 400	1 599,36 €	Ø 130	886,45 €	Ø 400	1 386,26 €
Ø 150	658,10 €			Ø 150	888,66 €			Ø 150	920,03 €		
Ø 160	673,95 €			Ø 160	904,56 €			Ø 160	931,62 €		
Ø 180	668,74 €			Ø 180	909,07 €			Ø 180	942,06 €		
Ø 200	683,09 €			Ø 200	913,69 €			Ø 200	984,92 €		

VONKAJŠOK	POHON VRATNEJ PRUŽINY
-----------	-----------------------

- ručná kľuka a blokovací spínač
- ovládanie: otvorené-zatvorené
- menovité napätie: AC 24-230 V / DC 24-125 V.
- doba zatvárania / doba chodu motora: 75 s
- spätná prevádzková doba pružiny: 20 s
- vhodné na vonkajšie použitie
- s vratnou pružinou
- stupeň ochrany: IP66
- 2x pomocný spínač
- voliteľne k dispozícii: pomocný spínač F3 (dvojitý) (cena na vyžiadanie)
- voliteľné na požiadanie: bezpečnostný koncový spínač F4 (cena na vyžiadanie)

- ručná kľuka a blokovací spínač
- ovládanie: otvorené-zatvorené
- menovité napätie: AC 24-230 V / DC 24-125 V.
- núdzová poloha doby chodu: 20 s / motor: 75 s
- stupeň ochrany: IP54
- 2x pomocný spínač
- voliteľne k dispozícii: pomocný spínač F3 (dvojitý) (cena na vyžiadanie)
- voliteľné na požiadanie: bezpečnostný koncový spínač F4 (cena na vyžiadanie)



MAK-P-E1-00-ALBI



MAK-P-E2-00-ALBI

MAK-P-C1-00-ALBI

MAK-P-C2-00-ALBI

Ø 100	1 801,01 €	Ø 250	2 061,16 €	Ø 100	1 166,23 €	Ø 250	1 494,76 €
Ø 115	1 808,90 €	Ø 300	2 181,38 €	Ø 115	1 174,13 €	Ø 300	1 615,03 €
Ø 120	1 818,44 €	Ø 350	2 301,38 €	Ø 120	1 183,63 €	Ø 350	1 735,07 €
Ø 130	1 847,03 €	Ø 400	2 474,58 €	Ø 130	1 212,25 €	Ø 400	1 908,38 €
Ø 150	1 892,98 €			Ø 150	1 258,15 €		
Ø 160	1 908,74 €			Ø 160	1 274,01 €		
Ø 180	1 913,34 €			Ø 180	1 278,58 €		
Ø 200	1 917,87 €			Ø 200	1 283,12 €		

- Kód produktu sa skladá z nasledovných častí: Kód systému + hrúbka steny + kód produktu + Ø (napríklad bez pomocného spínača: MAK-P-E1-00-ALBIØ) (napríklad s pomocným spínačom: MAK-P-E1-F3-ALBIØ).
- Potenciometer spätnej väzby je k dispozícii na požiadanie.



MOTORICKÉ SPALINOVÉ KLAPKY MAK-HT

ROTAČNÝ POHON / VONKAJŠOK

- ovládanie pomocou kľúča s otvoreným koncom:
 - On-off alebo 3-bodový
 - menovité napätie: 230 V AC
 - čas zatvárania / doba chodu: 14 s
 - vhodné na vonkajšie použitie
 - stupeň ochrany: IP67
 - 2x pomocný spínač
 - voliteľné na požiadanie: bezpečnostný koncový spínač F4 (cena na vyžiadanie)
- ovládanie ručným kolieskom: otvorené alebo zatvorené alebo 3-bodové
 - menovité napätie: 230 V AC
 - čas zatvárania / doba chodu: 19 s
 - vhodné na vonkajšie použitie
 - stupeň ochrany: IP67
 - 2x pomocný spínač
 - voliteľné na požiadanie: bezpečnostný koncový spínač F4 (cena na vyžiadanie)
- ovládanie ručným kolieskom: otvorené alebo zatvorené alebo 3-bodové
 - menovité napätie: 230 V AC
 - doba zatvárania / doba chodu motora: 30 s
 - vhodné na vonkajšie použitie
 - stupeň ochrany: IP67
 - 2x pomocný spínač
 - voliteľné na požiadanie: bezpečnostný koncový spínač F4 (cena na vyžiadanie)



MAK-HT-A1-00-FL



MAK-HT-A2-00-FL



MAK-HT-A3-00-FL

Ø 150	5 199,71 €	Ø 400	7 052,88 €	Ø 800	11 444,77 €
Ø 200	5 404,30 €	Ø 450	7 673,75 €	Ø 850	11 971,53 €
Ø 250	5 607,79 €	Ø 500	8 292,21 €	Ø 900	12 497,12 €
Ø 300	5 811,19 €	Ø 550	8 817,85 €	Ø 950	13 022,77 €
Ø 350	6 433,16 €	Ø 600	9 342,26 €	Ø 1000	13 547,15 €
		Ø 650	9 869,07 €		
		Ø 700	10 394,64 €		
		Ø 750	10 920,24 €		

POHON VRATNEJ PRUŽINY

- ručná kľuka a blokovací spínač
- ovládanie: otvorené-zatvorené
- menovité napätie: 230 V AC
- alternatívne s menovitým napätím AC / DC24V k dispozícii
- núdzová poloha doby chodu: <20 s / motor: 75 s
- stupeň ochrany: IP54
- 2x pomocný spínač
- voliteľné na požiadanie:
 - bezpečnostný koncový spínač F4 (cena na vyžiadanie)



MAK-HT-C3-00-FL

Ø 150	2 284,57 €	Ø 450	5 009,22 €
Ø 200	2 847,86 €	Ø 500	5 597,10 €
Ø 250	3 042,68 €	Ø 550	6 098,86 €
Ø 300	3 236,44 €	Ø 600	6 599,41 €
Ø 350	3 826,59 €	Ø 650	7 100,02 €
Ø 400	4 419,01 €	Ø 700	7 600,58 €
		Ø 750	8 101,19 €

- Kód produktu sa skladá z nasledovných častí: Kód systému + hrúbka steny + kód produktu + Ø (napríklad bez pomocného spínača: MAK-HT-C3-00-FLØ) (napríklad s pomocným spínačom: MAK-HT-C3-E3-FLØ).
- Potenciometer spätnéj väzby je k dispozícii na požiadanie.

MOTORICKÉ SPALINOVÉ KLAPKY MAK-PD

MOTORICKÁ SPALINOVÁ KLAPKA

Motorová výfuková klapka do 120 ° C s motorom MAK-G1



MAK-PD-G1-00-FU

Ø 080	1 154,20 €
Ø 100	1 164,34 €
Ø 110	1 180,19 €
Ø 150	1 287,45 €
Ø 200	1 452,34 €
Ø 250	1 906,08 €

• Kód produktu sa skladá z nasledovných častí: MAK-PD+ Motor (+pomocný spínač) + spojovací systém + Ø

MOTORICKÉ SPALINOVÉ KLAPKY MAK-HP

POHON KLAPKY	VONKAJŠOK	POHON VRATNEJ PRUŽINY
<ul style="list-style-type: none"> páka uvoľnenia prevodovky a páka ručného nastavenia ovládanie: otvorené-zatvorené menovité napätie: 230 V AC doba zatvárania / doba chodu motora: 150 s stupeň ochrany: IP54 žiadny pomocný spínač voliteľne k dispozícii: pomocný spínač F1 (jednoduchý, cena na vyžiadanie) alebo F2 (dvojitý, cena na vyžiadanie) voliteľne na požiadanie: bezpečnostný koncový spínač F4 (cena na vyžiadanie) 	<ul style="list-style-type: none"> ručná kľuka a blokovací spínač ovládanie: otvorené-zatvorené menovité napätie: AC / DC 24 V doba zatvárania / doba chodu motora: 150 s stupeň ochrany: IP66 žiadny pomocný spínač voliteľne k dispozícii: pomocný spínač F1 (jednoduchý, cena na vyžiadanie) alebo F2 (dvojitý, cena na vyžiadanie) voliteľne na požiadanie: bezpečnostný koncový spínač F4 (cena na vyžiadanie) 	<ul style="list-style-type: none"> ručná kľuka a blokovací spínač ovládanie: otvorené-zatvorené menovité napätie: 230 V AC núdzová poloha doby chodu: <20 s / motor: 75 s stupeň ochrany: IP54 2x pomocný spínač voliteľne k dispozícii: pomocný spínač F3 (dvojitý, cena na vyžiadanie) voliteľne na požiadanie: bezpečnostný koncový spínač F4 (cena na vyžiadanie)



MAK-HP-B3-00-FL



MAK-HP-E3-00-FL



MAK-HP-C3-00-FL

Ø 150	1 342,63 €	Ø 450	2 960,18 €	Ø 150	1 916,66 €	Ø 450	3 567,16 €	Ø 150	2 197,01 €	Ø 450	3 822,72 €
Ø 160	1 369,99 €	Ø 500	3 287,48 €	Ø 160	1 972,24 €	Ø 500	3 894,78 €	Ø 160	2 224,62 €	Ø 500	4 149,34 €
Ø 180	1 416,02 €	Ø 550	3 568,67 €	Ø 180	2 018,89 €	Ø 550	4 176,23 €	Ø 180	2 272,72 €	Ø 550	4 432,10 €
Ø 200	1 482,01 €	Ø 600	3 849,90 €	Ø 200	2 084,86 €	Ø 600	4 457,74 €	Ø 200	2 337,54 €	Ø 600	4 713,74 €
Ø 250	1 618,81 €	Ø 700	4 399,84 €	Ø 250	2 222,35 €	Ø 700	5 008,08 €	Ø 225	2 722,34 €	Ø 700	5 264,18 €
Ø 300	1 856,52 €	Ø 800	4 961,05 €	Ø 300	2 461,22 €	Ø 800	5 569,44 €	Ø 300	2 715,81 €	Ø 800	5 824,44 €
Ø 350	2 051,80 €			Ø 350	2 657,09 €			Ø 350	2 912,00 €		
Ø 400	2 313,18 €			Ø 400	2 918,91 €			Ø 400	3 172,82 €		

• Kód produktu sa skladá z nasledovných častí: Kód systému + hrúbka steny + kód produktu + Ø (napríklad bez pomocného spínača: MAK-HP-E3-00-FLØ) (napríklad s pomocným spínačom: MAK-HP-E3-F1-FLØ).
 • Potenciometer spätné väzby je k dispozícii na požiadanie.



KLAPKY NA VYROVNANIE TLAKU

IMPLÓZNE KLAPKY



Najmä vo veľkých zariadeniach môže dôjsť k výfukovému potrubiu do Joukowského šoku v dôsledku silných kolísaní tlaku, ktoré je vyvolané napríklad deflagráciou s následným znížením tlaku, náhlým vypnutím horáka v dôsledku výpadku / poruchy napájania alebo príliš rýchlym uzavretím prívodných klapiek horáka.

V takom prípade je prúd horúcich výfukových plynov náhle prerušený, čo môže viesť k enormne vysokému podtlaku vo výfukovej rúre a jej deformácii až k nenapraviteľnému zničeniu.

Použitie klapky Joukowsky bráni tomuto účinku. Pri veľkej zmene tlaku vo výfukovej rúre sa otvára normálne zatvorená krycia doska klapky Joukowsky pomocou pružinového mechanizmu okamžite automaticky a môže týmto spôsobom prúdiť vzduch, aby vyrovnal tlak. Hneď ako prevládajú normálne tlakové podmienky, klapka sa opäť zatvorí a systém môže pokračovať v normálnej prevádzke.

EXPLÓZNE KLAPKY

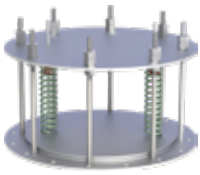
Pri prevádzke spaľovacích motorov, najmä v plynových motoroch, je možné, že neúplne spálená palivová zmes vstupuje do výfukového potrubia a tam spôsobuje deflagráciu. Preto sa odporúča inštalácia poistnej klapky (tlmiča výbuchu), najmä pre veľké systémy. Automaticky uvoľňuje nadmerný tlak spôsobený explóziou v zlomkoch sekundy, čím bráni poškodeniu výfukovej trubice.

IMPLÓZNE KLAPKY		EXPLÓZNE KLAPKY		T-KUS	
Klapka Joukowsky na zamedzenie podtlaku (bez T-kusu, pre rúry väčšie ako Ø 400 mm sú potrebné dve klapky Joukowsky)		Klapka na odľahčenie tlaku. Pre rúry väčšie ako Ø 400 mm sú potrebné dve klapky.		T-kus 93° vhodný pre Joukowsky / klapka na odľahčenie tlaku ØB mm	
					
ZUTE1104-1		ZUTE1630		* FU061104-2	* KL061104-2
Ø 180	1 018,06 €	Ø 150	1 537,35 €	Ø 180	233,19 €
Ø 200	1 146,19 €	Ø 180	1 671,69 €	B Ø 180	265,38 €
Ø 250	1 464,77 €	Ø 200	1 808,54 €	Ø 200	266,33 €
Ø 300	1 768,73 €	Ø 250	2 049,83 €	B Ø 200	334,03 €
Ø 350	2 098,29 €	Ø 300	2 038,78 €	Ø 250	324,31 €
Ø 400	2 424,22 €	Ø 350	2 532,44 €	B Ø 250	400,67 €
		Ø 400	2 609,57 €	Ø 300	441,98 €
				B Ø 300	521,84 €
				Ø 350	501,40 €
				B Ø 350	583,26 €
				Ø 400	567,43 €
				B Ø 350	664,23 €
				Ø 450	643,70 €
				B Ø 350	738,84 €
				Ø 500	719,04 €
				B Ø 350	822,51 €
				Ø 600	958,78 €
				B Ø 350	1 078,67 €

• *od Ø 400 mm odporúčame použiť dva T-kusy a dve klapky.

• Kód produktu sa skladá z nasledovných častí: kód produktu + Ø (napríklad: FU061104-2180).



Komín pre kotle na biomasu; realizácia projektu a foto: J&R Inspire spol. s r.o.

Stredné a vysokofrekvenčné zvuky moderných kondenzačných kotlov a ventilátorov sú často vnímané ako rušivé, rovnako ako nízko-frekvenčný šum kogeneračných jednotiek.

Už celé roky Jeremias aktívne vyvíja zvukotesné riešenia, ktoré efektívne znižujú toto znečistenie hlukom. Špeciálna skúšobná stolica tlmiča zdôrazňuje naše vynikajúce štandardy kvality.

Vyberte si zo širokej ponuky tlmičov výfuku pre kotly, teplárne, biomasu a ďalšie zariadenia a nechajte našich odborníkov individuálne poradiť pri hľadaní riešení tlmičov pre váš projekt.

EXISTUJE VEĽA DÔVODOV, PREČO SI ZVOĽIŤ TLMIČE HLUKU JEREMIAS:

- Rozsiahly sortiment štandardných tlmičov pre každú aplikáciu
- Individuálne poradenstvo
- Výroba tlmiča hluku podľa požiadaviek zákazníka a realizácia špeciálnych návrhov
- Meranie hluku na mieste podľa DIN EN 45635 Teil47 vrátane správy o meraní (cena na vyžiadanie)
- Výpočet výfukového systému pomocou spoľahlivého inžinierstva

HRÚBKA MATERIÁLU:

- 0,6 - 3,0 mm (v závislosti od produktu)

VRÁTENIE TOVARU:

- nie je možné vrátiť žiadny tovar

PRÍPLATKY ZA RÔZNE VERZIE:

- | | | |
|----------------------|--|-------------------------------------|
| MATERIÁL | | |
| • 1.4539 | odolnosť voči kondenzátu kyseliny do 400°C | + 60 % na diely prenášajúce spaliny |
| • 1.4828 | prevádzková teplota do 1000 °C | cena na vyžiadanie |
| • Viac na vyžiadanie | | |

KONDEZAČNÁ TECHNIKA



TEPLÁRNE



RENOVÁCIE KOMÍNOV



TUHÉ PALIVÁ A BIOMASA



PRIEMYSELNÉ APLIKÁCIE



TLMIČE HLUKU

TECHNICKÁ TABUĽKA PRE KOTLY

	Olej	Plyn	Pevné palivá	Prípojka systém	Materiál	WIG	Tlmenie	Frekvenčný rozsah	Inštalácia	Klasifikácia
ASD-B-ECO	✓	✓	✗	EW-FU EW-ALBI	1.4404		15 dB, 20 dB	> 250 Hz	H, V	bez tesnenia: T400 - N1 - D T400 - N1 - W s tesnením EPDM : T120 - P1 - D T120 - P1 - W so silikónovým tesnením T200 - P1 - D T200 - P1 - W
ASE-ECO	✓	✓	✗	EW - FU EW - ALBI	1.4404		15 dB, 20 dB	> 250 Hz	H, V	bez tesnenia: T400 - N1 - D T400 - N1 - W s tesnením EPDM : T120 - P1 - D T120 - P1 - W so silikónovým tesnením T200 - P1 - D T200 - P1 - W
ASD-EW	✓	✓	✓	EW - FU EW - ALBI	1.4404 / 1.4571	✓	15 dB, 25 dB	> 250 Hz	H, V	bez tesnenia: T400 - N1 - D T400 - N1 - W s tesnením EPDM : T120 - P1 - D T120 - P1 - W so silikónovým tesnením T200 - P1 - D T200 - P1 - W
ASD-DW	✓	✓	✓	DW - FU DW - AL	Tlmič: 1.4404 / 1.4571 Vonkajšie hrdlo: 1.4301	✓	15 dB, 25 dB	> 250 Hz	H, V	bez tesnenia: T400 - N1 - D T400 - N1 - W s tesnením EPDM : T120 - P1 - D T120 - P1 - W so silikónovým tesnením T200 - P1 - D T200 - P1 - W
ASD-W	✓	✓	✓	EW - FU EW - ALBI	1.4404	✓	25 dB	> 250 Hz	H	bez tesnenia: T400 - N1 - D T400 - N1 - W s tesnením EPDM : T120 - P1 - D T120 - P1 - W so silikónovým tesnením T200 - P1 - D T200 - P1 - W
ASD-T	✓	✓	✓	EW - FU	1.4404	✓	10 dB	> 250 Hz	H	bez tesnenia: T400 - N1 - D
ASM-EW	✓	✓	✓	EW - FU	1.4404	✓	15 dB, 25 dB	> 250 Hz	V	bez tesnenia: T400 - N1 - D T400 - N1 - W
ASM-B	✓	✓	✓	EW - FU	1.4404	✓	15 dB, 25 dB	> 250 Hz	V	s tesnením EPDM : T120 - P1 - D T120 - P1 - W so silikónovým tesnením T200 - P1 - D T200 - P1 - W
ASS	✓	✓	✓	DW - FU	1.4404	✓	10 dB, 20 dB	> 250 Hz	V	bez tesnenia: T400 - N1 - D
SDK	✓	✓	✓		1.4571	✓	5 dB - 15 dB	> 500 Hz	V	bez
KSD-EW	✓	✓	✓	EW - FU EW - ALBI	1.4404 / 1.4571	✓	25 dB	> 100 Hz	H, V	bez tesnenia: T400 - N1 - D T400 - N1 - W s tesnením EPDM : T120 - P1 - D T120 - P1 - W so silikónovým tesnením T200 - P1 - D T200 - P1 - W
ASD-PP	✗	✓	✗	EW - PPS	PP		20 dB, 30 dB	> 250 Hz	H, V	s tesnením EPDM : T120 - H1 - D T120 - H1 - W
ASD-H	✓	✓	✗	EW - KL	1.4404	✓	20 dB, 25 dB, 30 dB	> 500 Hz	H, V	kónické tesnenie: T400 - H1 - D T400 - H1 - W
ASD-TWPL	✗	✓	✗	TWIN - PL	PP / 1.4301		ab 20 dB	> 250 Hz	H, V	s tesnením EPDM : T120 - H1 - D T120 - H1 - W

TECHNICKÁ TABUĽKA PRE TEPLÁRNE

	Nafta	Plyn	Pevné palivá	Prípojka system	Materiál	WIG	Tlmenie	Frekvenčný rozsah	Inštalácia	Klasifikácia
AED-KL	✓	✓	✗	EW-KL	1.4404	✓	15 dB, 25 dB	> 250 Hz	H, V	kónické tesnenie: T400 - H1 - D T400 - H1 - W
AED-FL	✓	✓	✗	Alu-Flansch	1.4404	✓	15 dB, 25 dB	> 250 Hz	H, V	T200 - H1 - D T200 - H1 - W
AEL-KL	✓	✓	✗	EW-KL	1.4404	✓	15 dB, 25 dB	> 250 Hz	V	kónické tesnenie: T400 - H1 - D T400 - H1 - W
AEL-FL	✓	✓	✗	Alu-Flansch	1.4404	✓	15 dB, 25 dB	> 250 Hz	V	T200 - H1 - D T200 - H1 - W
KED-KL	✓	✓	✗	EW-KL	1.4404	✓	35 dB, 45 dB	> 100 Hz	H, V	kónické tesnenie: T400 - H1 - D T400 - H1 - W
KED-FL	✓	✓	✗	Alu-Flansch	1.4404	✓	35 dB, 45 dB	> 100 Hz	H, V	T200 - H1 - D T200 - H1 - W
KEL-KL	✓	✓	✗	EW-KL	1.4404	✓	35 dB	> 100 Hz	V	kónické tesnenie: T400 - H1 - D T400 - H1 - W
KEL-FL	✓	✓	✗	Alu-Flansch	1.4404	✓	35 dB	> 100 Hz	V	T200 - H1 - D T200 - H1 - W
RED-FL	✓	✓	✗	Alu-Flansch	1.4404	✓	35 dB	75 - 160 Hz	H, V	T200 - H1 - D T200 - H1 - W
ASD-PP	✗	✓	✗	EW - PPS	PP		20 dB, 30 dB	> 250 Hz	H, V	s tesnením EPDM: T120 - H1 - D T120 - H1 - W
ASD-H	✓	✓	✗	EW-KL	1.4404	✓	20 dB, 25 dB, 30 dB	> 500 Hz	H, V	kónické tesnenie: T400 - H1 - D T400 - H1 - W
RXD-PP	✗	✓	✗	EW - PPS	PP			> 40 Hz	H, V	s tesnením EPDM: T120 - H1 - D T120 - H1 - W
ASD-TWPL	✗	✓	✗	TWIN - PL	PP / 1.4301		ab 20 dB	> 250 Hz	H, V	s tesnením EPDM: T120 - H1 - D T120 - H1 - W
MSD-PP05	✗	✓	✗	EW - PPS	PP		5 dB		V	

TECHNICKÁ TABUĽKA PRE BIOMASU A VENTILÁTORY

	Biomasa	Ventilátory	Prípojka system	Materiál	WIG	Tlmenie	Frekvenčný rozsah	Inštalácia	Klasifikácia
AVD-F	✓	✓	Výrobná štandardná prírubá	1.4404	✓	15 dB	> 250 Hz	H, V	T200 - H1 - D T200 - H1 - W
SDK	✓	✓		1.4571	✓	5 dB - 15 dB	> 500 Hz	V	bez

Tlmenie: Podrobnejšie špecifikácie v technickom liste. Montážne pokyny Certifikácia pozri systém.

Tlmenie: Podrobnejšie špecifikácie v technickom liste. Montážne pokyny Certifikácia pozri systém.

Inštalácia: H = horizontálna, V = vertikálna

✓ = Možnoti je potrebné overiť v každom prípade!



TLMIČE HLUKU

TLMIČE HLUKU PRE KOTLY

Absorpčný tlmič hluku do 15 dB pre výfukové potrubie EW-ALBI

Absorpčný tlmič hluku do 20 dB pre výfukové potrubie EW-ALBI

Element absorbcie 10 dB pre ASD-B ECO15 a ASD-B ECO20

Element absorbcie 15 dB pre ASD-B ECO15 a ASD-B ECO20

Element absorbcie 20 dB pre ASD-B ECO15 a ASD-B ECO20

Absorpčný tlmič hluku do 15 dB pre výfukové potrubie EW-FU (s tesnením)

Absorpčný tlmič hluku do 25 dB pre výfukové potrubie EW-FU (s izoláciou)



*1 ASD-B ECO15

*1 ASD-B ECO20

ASE-ECO10

ASE-ECO15

ASE-ECO20

ASD-EW15

ASD-EW25

Ø 100	337,81 €	407,70 €	162,76 €	203,07 €	223,36 €	Ø 100	546,95 €	655,10 €
Ø 115	340,37 €	410,11 €	165,84 €	207,87 €	225,24 €	Ø 115	559,05 €	669,57 €
Ø 120	344,35 €	414,80 €	165,12 €	212,98 €	226,74 €	Ø 120	563,09 €	674,30 €
Ø 130	366,07 €	441,00 €	166,87 €	219,98 €	227,18 €	Ø 130	571,05 €	683,68 €
Ø 150	412,02 €	489,72 €	199,25 €	234,79 €	282,37 €	Ø 140	578,85 €	692,90 €
Ø 160	412,33 €	496,86 €	197,80 €	233,43 €	271,50 €	Ø 150	655,16 €	786,57 €
Ø 180	850,10 €	1 010,32 €	462,05 €	546,46 €	557,26 €	Ø 160	671,73 €	804,31 €
Ø 200	872,10 €	1 036,50 €	451,48 €	533,60 €	759,79 €	Ø 180	805,06 €	957,80 €
Ø 250	912,60 €	1 099,47 €	545,98 €	616,22 €	842,36 €	Ø 200	854,86 €	1 010,36 €
Ø 300	950,12 €	1 144,72 €	548,58 €	629,80 €	857,86 €	Ø 225	1 057,43 €	1 348,37 €
						Ø 250	1 099,53 €	1 400,90 €
						Ø 300	1 268,05 €	1 665,49 €
						Ø 350	1 630,41 €	2 007,17 €
						Ø 400	2 425,99 €	3 160,91 €
						Ø 450	2 610,44 €	3 544,46 €
						Ø 500	3 520,34 €	4 874,03 €
						Ø 550	3 845,94 €	5 326,05 €
						Ø 600	4 772,07 €	6 930,16 €

TLMIČE HLUKU PRE KOTLY

Absorpčný tlmič hluku do 15 dB pre výfukové potrubie DW-ECO 2.0

Absorpčný tlmič hluku do 25 dB pre výfukové potrubie DW-ECO 2.0

Absorpčný tlmič hluku do 15 dB pre výfukové potrubie DW-FU

Absorpčný tlmič hluku do 25 dB pre výfukové potrubie DW-FU

Absorpčný tlmič hluku do 15 dB pre EW-FU / EW-ALBI s jadrom zvukovej izolácie

Absorpčný tlmič hluku do 25 dB pre EW-FU / EW-ALBI s jadrom zvukovej izolácie



ASD-DWECO15

ASD-DWECO25

ASD-DW15

ASD-DW25

ASD-SDK-EW15

ASD-SDK-EW25

Ø 100	664,41 €	785,92 €	677,07 €	786,87 €	Ø 300	1 842,88 €	2 573,39 €
Ø 120	690,36 €	818,23 €	705,96 €	819,03 €	Ø 350	2 305,03 €	3 041,03 €
Ø 130	703,05 €	834,08 €	720,24 €	834,95 €	Ø 400	3 340,29 €	4 586,94 €
Ø 140	706,00 €	849,68 €	734,47 €	850,71 €	Ø 450	3 771,26 €	5 156,58 €
Ø 150	788,88 €	938,95 €	808,69 €	940,05 €	Ø 500	4 846,97 €	6 785,69 €
Ø 160	822,14 €	974,90 €	841,33 €	975,77 €	Ø 550	5 363,43 €	7 510,13 €
Ø 180	957,80 €	1 128,44 €	977,06 €	1 129,05 €	Ø 600	6 576,59 €	9 647,64 €
Ø 200	1 033,62 €	1 209,40 €	1 040,57 €	1 210,07 €			
Ø 225	1 400,90 €	1 567,26 €	1 273,74 €	1 568,47 €			
Ø 250	1 301,88 €	1 619,49 €	1 319,18 €	1 623,20 €			
Ø 300	1 511,88 €	1 916,16 €	1 539,34 €	1 920,16 €			
Ø 350	1 915,86 €	2 282,80 €	1 912,49 €	2 287,56 €			
Ø 400	2 855,87 €	3 568,32 €	2 813,45 €	3 574,31 €			
Ø 450	3 114,45 €	3 993,76 €	3 144,59 €	3 999,53 €			
Ø 500	4 162,83 €	6 544,52 €	3 958,86 €	5 696,84 €			
Ø 550	4 773,56 €	6 286,76 €	4 374,18 €	6 293,42 €			
Ø 600	6 156,59 €	8 108,25 €	5 359,04 €	8 115,17 €			

TLMIČE HLUKU PRE KOTLY

Absorpčný tlmíč hluku, koleno 90°, do 25 dB EW-FU



ASD-W25

T-kus absorpčný tlmíč hluku do 10 dB, v uzavretých priestoroch pre EW-FU



ASD-T

Výústenie absorpčného tlmíča hluku do 15 dB s golierom na počasie a spodnou doskou pre EW-AL-BI



ASM-B15

Výústenie absorpčného tlmíča hluku do 25 dB s golierom na počasie a spodnou doskou pre EW-AL-BI



ASM-B25

Výústenie absorpčného tlmíča hluku do 15 dB so spodnou doskou pre EW-FU



ASM-EW15

Výústenie absorpčného tlmíča hluku do 25 dB o spodnou doskou pre EW-FU



ASM-EW25

Výústenie absorpčného tlmíča hluku do 5 dB tiež pre koncentrické riešenia



MSD-PP05

Ø 100	1 069,18 €	290,40 €	854,31 €	1 005,07 €	798,87 €	933,87 €	Ø 060
Ø 115	1 109,85 €	298,73 €	861,54 €	1 013,64 €	814,70 €	952,09 €	Ø 080
Ø 120	1 123,11 €	302,85 €	856,82 €	1 007,36 €	819,57 €	956,96 €	Ø 100
Ø 130	1 174,30 €	311,28 €	859,62 €	1 010,23 €	829,30 €	967,89 €	Ø 110
Ø 140	1 200,73 €	346,87 €	955,54 €	1 134,00 €	840,23 €	980,05 €	Ø 125
Ø 150	1 403,26 €	391,80 €	1 051,44 €	1 246,60 €	961,83 €	1 120,64 €	Ø 160
Ø 160	1 434,10 €	430,42 €	1 059,35 €	1 243,76 €	993,45 €	1 157,60 €	Ø 200
Ø 180	1 710,25 €	480,74 €	1 445,53 €	1 698,93 €	1 195,29 €	1 382,57 €	Ø 225
Ø 200	1 764,57 €	572,72 €	1 473,64 €	1 739,85 €	1 256,07 €	1 464,02 €	
Ø 225	2 071,67 €	672,82 €	1 645,31 €	2 042,38 €	1 553,99 €	1 913,92 €	
Ø 250	2 205,80 €	804,54 €	1 816,97 €	2 251,99 €	1 588,05 €	1 955,28 €	
Ø 300	2 559,44 €	678,28 €	2 114,49 €	2 648,12 €	1 870,13 €	2 335,87 €	
Ø 350	3 206,86 €	792,43 €	2 772,05 €	3 321,33 €	2 383,29 €	2 844,16 €	

TLMIČE HLUKU PRE KOTLY

Absorpčný tlmíč hluku, predĺženie l = 1000 mm



*2 ASS13

Absorpčný tlmíč hluku, predĺženie l = 500 mm



*2 ASS14

Priechodka DW-FU / ASS



DW-ASS37

Priechodka ASS / DW-FU



DW-ASS37A

Priechodka DW-ECO / ASS



DWECO-ASS37

Priechodka ASS / DW-ECO



DWECO-ASS37A

Absorpčný tlmíč hluku, ukončenie vrátane upínacieho pásu vhodné pre ASS



DW-ASS32

Ø 080	230,38 €	142,81 €	99,05 €	100,56 €	96,48 €	96,48 €	86,46 €
Ø 100	253,50 €	157,58 €	101,09 €	102,65 €	98,57 €	98,57 €	91,40 €
Ø 115	268,65 €	161,17 €	103,13 €	104,70 €	100,61 €	100,61 €	93,87 €
Ø 130	287,40 €	182,13 €	104,13 €	105,69 €	101,61 €	101,61 €	97,57 €
Ø 150	306,92 €	201,22 €	105,12 €	106,74 €	102,65 €	102,65 €	104,98 €
Ø 160	308,24 €	209,24 €	107,16 €	108,78 €	104,70 €	104,70 €	106,21 €
Ø 180	345,95 €	226,82 €	109,16 €	110,87 €	106,78 €	106,78 €	107,45 €
Ø 200	364,75 €	241,86 €	116,23 €	118,04 €	112,91 €	112,91 €	112,39 €
Ø 225	411,00 €	261,27 €	123,31 €	125,21 €	121,12 €	121,12 €	119,79 €
Ø 250	441,34 €	286,54 €	125,35 €	127,25 €	123,17 €	123,17 €	132,14 €
Ø 300	384,45 €	326,77 €	101,46 €	101,42 €	161,77 €	161,77 €	155,60 €
Ø 350	574,99 €	372,97 €	154,65 €	157,02 €	181,52 €	181,52 €	182,75 €
Ø 400	652,29 €	418,71 €	221,34 €	232,13 €	222,26 €	222,26 €	212,38 €

- *1 Tlmíč výfuku je flexibilný, s absorpčným prvkom 10 dB, 15 dB alebo 20 dB s možnosťou rozšírenia.
- *2 Pripojenie je možné iba pomocou špeciálneho prechodového prvku.
- V každom prípade inštalácie sa musí predložiť matematický dôkaz podľa DIN EN 13384.
- Kód produktu sa skladá z nasledovných častí: kód produktu + Ø (napr. ASE-ECO20115).

TLMIČE HLUKU

TLMIČE HLUKU PRE KOTLY

Zvuková izolácia SDK
l = 1000 mm
do 5 dB

Zvuková izolácia SDK
l = 1500 mm
do 8 dB

Zvuková izolácia SDK
l = 2000 mm
do 10 dB

Zvuková izolácia SDK
l = 3000 mm
do 15 dB

Kombinovaný tlmič až do
25 dB pre EW-FU / EW-AL-
BI (s izoláciou)



SDK1



SDK2



SDK3



SDK4



KSD-EW25

Ø 100 NG 70	297,97 €	406,13 €	546,69 €	746,69 €	Ø 150	1 553,49 €
Ø 115 NG 70	297,97 €	406,13 €	546,69 €	746,69 €	Ø 160	1 612,16 €
Ø 130 NG 100	344,20 €	474,13 €	646,09 €	888,59 €	Ø 180	2 048,68 €
Ø 150 NG 100	344,20 €	474,13 €	646,09 €	888,59 €	Ø 200	2 318,29 €
Ø 180 NG 120	383,17 €	539,99 €	715,81 €	988,50 €	Ø 225	2 501,01 €
Ø 200 NG 150	448,39 €	631,08 €	840,98 €	1 165,25 €	Ø 250	2 768,67 €
Ø 225 NG 150	448,39 €	631,08 €	840,98 €	1 165,25 €	Ø 300	3 457,33 €
Ø 250 NG 180	520,55 €	704,65 €	970,91 €	1 346,25 €	Ø 350	3 891,20 €
Ø 300 NG 200	580,58 €	761,23 €	1 052,11 €	1 798,09 €	Ø 400	4 934,25 €
Ø 350 NG 220	623,02 €	841,69 €	1 285,92 €	2 194,70 €		
Ø 400 NG 250	689,18 €	933,67 €	1 431,35 €	2 460,64 €		
Ø 450 NG 300	806,46 €	1 097,67 €	1 689,53 €	2 927,53 €		
Ø 500 NG 315	923,31 €	1 267,04 €	1 787,48 €	2 793,35 €		
Ø 600 NG400	1 166,57 €	1 611,58 €	2 281,57 €	3 970,46 €		

TLMIČE HLUKU PRE KOTLY A TEPLÁRNE

Absorpčný tlmič vyrobený
z PP, do 25 dB pre EW-PPS

Absorpčný tlmič vyrobený
z PP, do 30 dB pre EW-PPS

Absorpčný tlmič do 20 dB
pre EW-KL

Absorpčný tlmič do 25 dB
pre EW-KL

Absorpčný tlmič do 35 dB
pre EW-KL



ASD-PP2



ASD-H20

Ø 060		Ø 060	404,39 €	516,94 €	631,44 €
Ø 080	1 035,58 €	Ø 080	475,78 €	621,90 €	763,61 €
Ø 100	1 236,40 €	Ø 100	599,96 €	713,59 €	850,89 €
Ø 110		Ø 130	721,35 €	881,04 €	1 044,74 €
Ø 125					

ASD-PP3

ASD-H25

ASD-H35



TLMIČE HLUKU PRE KOTLY A TEPLÁRNE

Absorpčný tlmič do 15 dB pre koncentrické tlakovo tesné výfukové systémy

Absorpčný tlmič do 20 dB pre koncentrické tlakovo tesné výfukové systémy

Absorpčný tlmič do 25 dB pre koncentrické tlakovo tesné výfukové systémy



ASD-TWPL15

ASD-TWPL20

ASD-TWPL25

Ø 080 / 125	1 240,96 €	1 240,96 €	1 240,96 €
-------------	------------	------------	------------

TLMIČE HLUKU PRE TEPLÁRNE

Odrazový tlmič do 35 dB s hliníkovou prírubou

Absorpčný tlmič do 15 dB pre EW-KL

Absorpčný tlmič do 25 dB pre EW-KL

Absorpčný tlmič do 15 dB s hliníkovou prírubou

Absorpčný tlmič do 25 dB s hliníkovou prírubou

Absorpčný tlmič do 15 dB pre EW-KL

Absorpčný tlmič do 25 dB pre EW-KL



RED-FL35

AED-KL15

AED-KL25

AED-FL15

AED-FL25

AEL-KL15

AEL-KL25

Ø 050	975,15 €	Ø 080	624,48 €	859,47 €	Ø 050	557,02 €	709,50 €	Ø 080	936,39 €
Ø 065	1 049,48 €	Ø 100	718,45 €	1 034,83 €	Ø 065	629,02 €	787,59 €	Ø 100	806,30 €
Ø 080	1 166,35 €	Ø 120	944,62 €	1 479,32 €	Ø 080	797,09 €	976,32 €	Ø 120	1 052,42 €
		Ø 130	956,75 €	1 510,83 €	Ø 100	864,52 €	1 169,32 €	Ø 130	1 065,80 €
		Ø 150	1 399,13 €	2 318,43 €	Ø 125	1 149,77 €	1 694,25 €	Ø 150	1 540,25 €
		Ø 200	2 059,67 €	3 375,89 €	Ø 150	1 552,41 €	2 383,13 €	Ø 200	2 216,10 €
		Ø 250	3 424,16 €	5 432,01 €	Ø 200	2 359,53 €	3 651,86 €	Ø 250	3 619,76 €
					Ø 250	3 806,78 €	5 761,71 €		
					Ø 300	5 122,55 €	7 604,41 €		
					Ø 350	6 453,69 €	9 066,29 €		
					Ø 400	8 033,48 €	11 021,97 €		

- V každom prípade inštalácie sa musí urobiť prepočet podľa DIN EN 13384.
- Kód produktu sa skladá z nasledovných častí: kód produktu + Ø (napr. ZUSD1977-2600)

TLMIČE HLUKU

TLMIČE HLUKU PRE TEPLÁRNE

Absorpčný tlmič do 15 dB s hliníkovou prírubou

Absorpčný tlmič do 25 dB s hliníkovou prírubou

Kombinovaný tlmič do 35 dB s hliníkovou prírubou

Kombinovaný tlmič do 45 dB s hliníkovou prírubou

Kombinovaný tlmič do 35 dB s hliníkovou prírubou

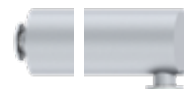

AEL-FL15

AEL-FL25

KED-FL35

KED-FL45

KEL-FL35

Ø 050	705,17 €	794,67 €	Ø 050	1 340,02 €	1 721,08 €	1 588,58 €
Ø 065	792,30 €	899,70 €	Ø 065	1 501,87 €	1 938,94 €	1 745,74 €
Ø 080	951,98 €	1 113,76 €	Ø 080	2 247,88 €	2 596,31 €	2 620,42 €
Ø 100	1 085,08 €	1 319,39 €	Ø 100	2 845,97 €	3 238,04 €	3 319,68 €
Ø 125	1 390,02 €	1 825,90 €	Ø 125	3 336,36 €	3 834,85 €	3 923,14 €
Ø 150	1 671,77 €	2 596,01 €	Ø 150	3 882,70 €	5 135,94 €	4 571,86 €
Ø 200	2 504,17 €	3 873,33 €	Ø 200	5 154,63 €	6 587,43 €	6 067,04 €
Ø 250	3 716,81 €	5 642,14 €	Ø 250	7 235,80 €	9 885,74 €	8 491,79 €
			Ø 300	11 823,48 €	15 395,12 €	16 340,89 €
			Ø 350	13 703,61 €	18 039,86 €	18 959,85 €
			Ø 400	16 567,70 €	24 234,08 €	22 928,38 €

TLMIČE HLUKU PRE TEPLÁRNE

BIOMASA

Kombinovaný tlmič do 35 dB pre EW-KL

Kombinovaný tlmič do 45 dB

Kombinovaný tlmič do 35 dB pre EW-KL

Absorpčný tlmič do 15 dB s rúnom vrátane príruby podľa výrobného štandardu Jeremias

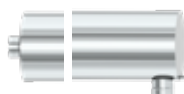

KED-KL35

KED-KL45

KEL-KL35

AVD-F15

Ø 080	1 905,34 €	2 179,14 €	2 017,93 €	Ø 300	1 988,88 €
Ø 100	2 656,65 €	3 140,89 €	2 791,13 €	Ø 350	2 943,11 €
Ø 120	3 123,74 €	3 707,50 €	3 304,48 €	Ø 400	3 523,42 €
Ø 130	3 152,57 €	3 785,04 €	3 348,79 €	Ø 450	4 061,55 €
Ø 150	3 613,86 €	4 981,85 €	3 836,41 €	Ø 500	4 681,36 €
Ø 200	4 829,31 €	6 389,79 €	5 132,26 €		
Ø 250	6 811,18 €	9 073,07 €	7 214,75 €		



Doplnky a príslušenstvo TLMIČE HLUKU

DOPLNKY PRE INŠTALÁCIU NA PODLAHU

Podkladová konštrukcia zvukovo oddelená, pre vonkajší priemer

Podpera h = 800 - 1500 mm, pre vonkajší priemer 80 - 600 mm

Rohož na oddelenie zvuku vhodná pre VL11

Prestaviteľné nohy l = 1000 mm, 1 pár

do 250 kg

do 500 kg

do 750 kg

Podložka pre vodorovnú inštaláciu, 1 pár

do 250 kg

do 500 kg



ZUTE1150



VL11



ZUAC2275



ZUSD1981-1



ZUSD1981-2



ZUSD1981-3

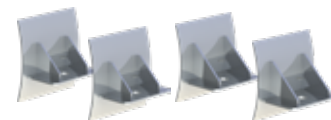

ZUSD1984-1

ZUSD1984-2

Ø	ZUTE1150	VL11	ZUAC2275	ZUSD1981-1	ZUSD1981-2	ZUSD1981-3	ZUSD1984-1	ZUSD1984-2
Ø 250	225,69 €	76,48 €	57,18 €	412,59 €	528,23 €	628,25 €	279,68 €	364,40 €
Ø 275	230,68 €	76,94 €						
Ø 300	236,68 €	77,46 €						
Ø 325	254,02 €	77,92 €						
Ø 350	261,29 €	78,40 €						
Ø 375		81,40 €						
Ø 400		85,26 €						
Ø 450		93,20 €						
Ø 500		111,87 €						
Ø 600		125,24 €						
Ø 700								
Ø 800								
Ø 850								
Ø 950								

DOPLNKY PRE INŠTALÁCIU NA PODLAHU

Podložka pre vodorovnú inštaláciu, 1 pár do 750 kg

Stojky pre oporný plášť l = 1 000 mm, 1 pár

Podpery pre zvary, výška 100 mm, 1 pár

30 x 30 mm, do 250 kg

40 x 40 mm, do 500 kg

40 x 40 mm, do 750 kg

do 250 kg

do 500 kg

do 750 kg



ZUSD1984-3



ZUSD1977-1



ZUSD1977-2



ZUSD1977-3



ZUSD1978-1

ZUSD1978-2

ZUSD1978-3

Ø	ZUSD1984-3	ZUSD1977-1	ZUSD1977-2	ZUSD1977-3	ZUSD1978-1	ZUSD1978-2	ZUSD1978-3
Ø 250	540,20 €	165,58 €	255,13 €	292,77 €	486,77 €	560,32 €	650,83 €
Ø 275							
Ø 300							
Ø 325							
Ø 350							
Ø 375							
Ø 400							
Ø 450							
Ø 500							
Ø 600							
Ø 700							
Ø 800							
Ø 850							
Ø 950							

- V každom prípade inštalácie sa musí urobiť prepočet podľa DIN EN 13384.
- Poznámka: Všetky súčasti príslušenstva sú uvedené vo vonkajšom priemere.
- Kód produktu sa skladá z nasledovných častí: kód produktu + Ø (napr. ZUSD1977-2600). Odchýlky nájdete v príslušnom kóde.





PRIEMYSELNÉ RIEŠENIA

PRIEMYSELNÉ RIEŠENIA KOMÍNOV

Konštrukcia typu FSA	184
Konštrukcia typu FSA-X	185
Konštrukcia typu FSB	186
Konštrukcia typu FS-RM	187
Tlmiče hluku	188
Plánovanie priemyselných riešení	189



PRIEMYSELNÉ RIEŠENIA

POUŽITIE

- Konštrukcia **FSA** poskytuje univerzálne a kompaktné riešenia pre rozsahy výkonu nerezových komínov a zariadení pre odvod spalín bez nutnosti montáže na budovu.
- Veľké konštrukčné výšky sú možné vďaka konštrukcii vonkajšej nosnej rúry.

KONŠTRUKCIA

- Vnútoraná rúra (nerez od 1,5 mm)
- Izolácia
- Odvetrávanie
- Nosná rúra

IZOLÁCIA

- Jedno alebo viacvrstvová, prekladaná, zhustená a protišmykovo upevnená na vútornej rúre.
- V prípade potreby opláštená viditeľným plechovým obalom.

ODVETRÁVANIE

- Medzera medzi izolovanou vnútornou rúrou a nosnou vonkajšou rúrou, ktorá zaisťuje zadné odvetranie viacplášťovej konštrukcie systému.
- Vypustenie horúceho odpadového vzduchu je možné medzi opornou vonkajšou rúrou a izolovanou vnútornou rúrou.

PODSTAVEC / STÚPACIE ZARIADENIE

- V prípade požiadavky sprístupnenia ústia výfukového systému je k nosnej rúre (zvonka) pripravený bezpečnostný rebrík podľa platných predpisov o bezpečnosti práce a prevencii nehôd.
- Podesta alebo pracovná plošina do 360° sú k dispozícii z pozinkovanej alebo nehrdzavejúcej ocele.

DOPLNKY

- V prípade potreby je možné domontovať akceleračnú trysku, deflektor alebo tlmič hluku.



KONŠTRUKCIA	FSA
STATICKÝ SYSTÉM	Kotviaca konštrukcia alebo montáž k budove
NOSNÝ ELEMENT	Vonkajšia rúra
KONŠTRUKCIA	Viac vrstvová
VNÚTORNÁ RÚRA	1.4571 / 1.4301 / S235JRG / S355 / 1.4828 / 1.4539
IZOLÁCIA VNÚTORNEJ RÚRY	A1 ako rohož z drôteného pletiva A2 lamelová rohož potiahnutá hliníkom
ODVETRÁVANIE	Áno
VONKAJŠIA RÚRA	S235JRG / S355 / 1.4301
POČET VNÚTORNÝCH RÚR	1
POVRCHOVÁ ÚPRAVA	Lakovaná, pozinkovaná oceľ, brúsená nerez, pieskovaná nehrdzavejúca oceľ (opláštenie)
POUŽITIE	Normované ohniská, kombinované teplárne a elektrárne, špeciálne ohniská

SYSTÉM:	FSA
VÝŠKA KOMÍNA:	30 m
VONKAJŠÍ PRIEMER KOMÍNA:	1800 mm
VNÚTORNÝ PRIEMER KOMÍNA:	1250 mm

Trojdielny komín s 2 meracími plošinami.
Plánovanie, logistika a inštalácia odborníkmi JEREMIAS GmbH.

POUŽITIE

- Konštrukcia **FSA-X** poskytuje univerzálne a kompaktné riešenia pre rozsahy výkonu nerezových komínov a zariadení pre odvod spalín bez nutnosti montáže na budovu.
- Veľké konštrukčné výšky sú možné vďaka konštrukcii vonkajšej nosnej rúry.

KONŠTRUKCIA

- Viac vnútorných rúr (nerez od 1,5 mm)
- Izolácia
- Odvetrávanie
- Nosná rúra

IZOLÁCIA

- Jedno alebo viacvrstvová, prekladaná, zhustená a protišmykovo upevnená na vnútornej rúre.
- V prípade potreby opláštená viditeľným plechovým obalom.

ODVETRÁVANIE

- Medzera medzi izolovanou vnútornou rúrou a nosnou vonkajšou rúrou, ktorá zaisťuje zadné odvetranie viacplášťovej konštrukcie systému.
- Vypustenie horúceho odpadového vzduchu je možné medzi opornou vonkajšou rúrou a izolovanou vnútornou rúrou.

PODSTAVEC / STÚPACIE ZARIADENIE

- V prípade požiadavky sprístupnenia ústia výfukového systému je k nosnej rúre (zvonka) pripevnený bezpečnostný rebrík podľa platných predpisov o bezpečnosti práce a prevencii nehôd.

DOPLNKY

- V prípade potreby je možné domontovať akceleračnú trysku, deflektor alebo tímič hluku.



KONŠTRUKCIA	FSA-X
STATICÝ SYSTÉM	Kotviaca konštrukcia alebo montáž k budove
NOSNÝ ELEMENT	Vonkajšia rúra
KONŠTRUKCIA	Viac vrstvová
VNÚTORNÁ RÚRA	1.4571 / 1.4301 / S235JRG / S355 / 1.4828 / 1.4539
IZOLÁCIA VNÚTORNEJ RÚRY	A1 ako rohož z drôteného pletiva A2 lamelová rohož potiahnutá hliníkom
ODVETRÁVANIE	Áno
VONKAJŠIA RÚRA	S235JRG / S355 / 1.4301
POČET VNÚTORNÝCH RÚR	≥ 2
POVRCHOVÁ ÚPRAVA	Lakovaná, pozinkovaná oceľ, brúsená nerez, pieskovaná nehrdzavejúca oceľ (opláštenie)
POUŽITIE	Normované ohniská, kombinované teplárne a elektrárne, špeciálne ohniská

SYSTÉM:	FSA - 3
VÝŠKA KOMÍNA:	38 m
VONKAJŠÍ PRIEMER KOMÍNA:	2000 mm
VNÚTORNÝ PRIEMER KOMÍNA:	1 x 1000 mm 2 x 500 mm

Pomocný komín v elektrárni Lichterfelde pre dva záložné napájacie zdroje a pomocný generátor pary.

PRIEMYSELNÉ RIEŠENIA

POUŽITIE

- **FSB** je samonosný oceľový komín, ktorý sa realizuje prevažne staticky ako prepojený systém.
- Celková výška závisí od počtu možných stenových pripojení a voľného výčnelku nad najvyšším bodom pripojenia.

KONŠTRUKCIA

- Vnútorňá rúra (nerez od 1,5 mm)
- Izolácia
- Obloženie

IZOLÁCIA

- Jedno alebo viacvrstvová, prekladaná, zhustená a protišmykovo upevnená na vútornej rúre.
- V prípade potreby opláštená viditeľným plechovým obalom.

PODSTAVEC / STÚPACIE ZARIADENIE

- Zvislý rebrík a podesta sú voliteľne k dispozícii

DOPLNKY

- V prípade potreby je možné domontovať akceleračnú trysku, deflektor alebo tlmič hluku.



KONŠTRUKCIA	FSB
STATICÝ SYSTÉM	Kotviaca konštrukcia alebo montáž k budove
NOSNÝ ELEMENT	Vnútorňá rúra
KONŠTRUKCIA	Viac vrstvová
VNÚTORNÁ RÚRA	1.4571 / 1.4301 / S235JRG / S355 / 1.4828 / 1.4539
IZOLÁCIA VNÚTORNEJ RÚRY	A1 ako rohož z drôteného pletiva A2 lamelová rohož potiahnutá hliníkom
ODVETRÁVANIE	Nie
VONKAJŠIA RÚRA / POVRCHOVÁ ÚPRAVA	Variety vonkajšieho vyhotovenia meď, hliník, nerez IIIc alebo d nerez keľovaná
NOSNÁ RÚRA	-
POČET VNÚTORNÝCH RÚR	1
POUŽITIE	Normované ohniská

SYSTÉM:	FSB
VÝŠKA KOMÍNA:	25 m
VONKAJŠÍ PRIEMER KOMÍNA:	2300 mm
VNÚTORNÝ PRIEMER KOMÍNA:	700 mm

Materiál vnútornej rúry P235GH vrátane predĺženia pre tlmič ústia komína.

POUŽITIE

- Systém **FS-RM** kombinuje kompaktný dizajn a systémy prvkov z nehrdzavejúcej ocele, ktoré umožňujú konštrukčné výšky až do približne 40 m prostredníctvom centrálne usporiadaného nosného stožiaru v tvare rúry.
- Kombinuje výhody všetkých konštrukčných sérií triedy F.

KONŠTRUKCIA

- Jedno alebo viac valivých ložísk a izolované komínové rúry (z nehrdzavejúcej ocele s hrúbkou od 1,0 mm) sú v nosnom stožiaru v tvare rúry vertikálne osadené s dilatáciou.
- Na vonkajšej strane rúrového stožiaru je namontovaný jeden alebo viac prvkov z nehrdzavejúcej ocele (DW-FU, DW-AL, DW-KL, DW-VISION, DW-ECO 2.0 alebo FSB).

IZOLÁCIA

- Pripojená protišmykovo k výfukovej trubici.
- Ideálna parozábrana vďaka vonkajšej hliníkovej vrstve.

ODVETRÁVANIE

- Medzera medzi izolovanou vnútornou rúrou a nosnou vonkajšou rúrou, ktorá zaisťuje zadné odvetranie viacvrstvovej konštrukcie systému.
- Vypustenie horúceho odpadového vzduchu je možné medzi opornou vonkajšou rúrou a izolovanou vnútornou rúrou.

PODSTAVEC / STÚPACIE ZARIADENIE

Ak je stanovená požiadavka na komínový systém nad ústím, potom je vhodný bezpečnostný rebrík podľa platných predpisov o bezpečnosti práce a prevencii nehôd.



KONŠTRUKCIA	FS-RM
STATICKÝ SYSTÉM	Kotviaca konštrukcia alebo montáž k budove
NOSNÝ ELEMENT	Rúrový stožiar
KONŠTRUKCIA	Viac vrstvová
VNÚTORNÁ RÚRA	316Ti / 904L
IZOLÁCIA VNÚTORNEJ RÚRY	Áno, hliníkový povrch (odolná voči kondenzátu / pare)
ODVETRÁVANIE	Áno
VONKAJŠIA RÚRA / POVRCHOVÁ ÚPRAVA	Lakovaný povrch z nehrdzavejúcej ocele leštený, matný, vysoký lesk
RÚROVÝ STOŽIAR	304 alebo S235JR
POČET VNÚTORNÝCH RÚR	≥ 1
POUŽITIE	Normované ohniská, parné / teplovodné kotly, kombinované teplárne a elektrárne, núdzové generátory, špeciálne krby, kotly na biomasu

SYSTÉM:

VÝŠKA KOMÍNA:

FSA - RM

23 m

VONKAJŠÍ / VNÚTORNÝ

PRIEMER KOMÍNA:

610 / 200 mm

SATELITY:

1 x iØ200 mm

FSA-RM je vyrobená z pozinkovanej oceleovej konštrukcie s tlmičmi namontovanými dole a spojovacím káblom.

PRIEMYSELNÉ RIEŠENIA

TLMIČE HLUKU

Hluk z prevádzky ohnisk je prostredníctvom komínových rúr šírený von a môže sa tam vnímať ako rušivý.

Tento hlukový diskomfort sa dá znížiť inštaláciou tlmivcov hluku, ktoré nežiadúce zvukové efekty pohlcujú.

V závislosti od zdroja tepla (kotla), frekvencie hluku a konštrukčných podmienok sa môžu použiť rôzne typy tlmivcov.

POUŽITIE

Kotly
Teplárne a elektrárne
Plynové turbíny
Ventilátory
Kotolne na biomasu
Zložné napájacie agregáty

RIEŠENIA

Absorpčný tlmivcov hluku
Kombinovaný tlmivcov hluku
Kulisový tlmivcov hluku
Jadrová sonda
Kombinovaný tlmivcov hluku

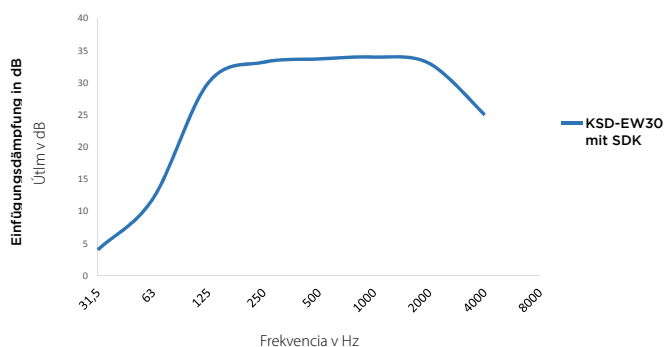

Vzorové hodnoty tlmenia hluku v dB

Frekvencia (Hz)	KSD-EW30 s SDK
31,5	4
63	12
125	30
250	33
500	34
1000	34
2000	33
4000	25



PLÁNOVANIE PRIEMYSELNÝCH RIEŠENÍ

Napojenie kotla do komínového systému si zvyčajne vyžaduje podrobné plánovanie v koordinácii s vedením stavby a prieskumom na mieste. Podľa použitia a požiadavky zákazníka je možné spalínové potrubie dodávať v dieloch a montovať do konštrukčných prvkov na mieste alebo úplne zvarané / prírubové.

Radi vám pomôžeme s projektom, výrobou, inštaláciou a prepravou

- Komínových systémov
- Ocelevej konštrukcie
- Kompenzátormi
- Výfukovými klapkami



POZNÁMKY

A large grid of dotted lines for taking notes, consisting of 20 columns and 40 rows.

POZNÁMKY

A large grid of dotted lines for taking notes, consisting of 20 columns and 40 rows of small squares.

POZNÁMKY

A large grid of dotted lines for taking notes, consisting of 20 columns and 40 rows of small squares.

inspire
by J. and R.

Autorizovaný importér
značky Jeremias pre Slovensko:

J&R Inspire spol. s r.o.
Lieskovská cesta 125, 962 21 Lieskovec

E-mail: inspire@inspire.sk
Tel.: +421 45/524 83 12
www.kominy-inspire.sk